

Lenovoがお勧めするWindows 8.

**lenovo**® **FOR**  
**THOSE**  
**WHO DO.**™

# LENOVO レノボセレクト SELECT

2013  
Summer

- 4 Who is Lenovo?
- 6 FOR THOSE WHO DO
- 8 ポートフォリオ
- 10 大和研究所のご案内
- 12 進化するThinkPadクオリティー

#### 新製品

ThinkPad X240s / ThinkPad T440s /  
ThinkCentre M93pシリーズ / ThinkCentre M93z All-In-One  
ネットワークストレージ

#### ThinkStation完全検証

3次元モデラーRhinocerosを使いこなす  
ThinkStation+Quadro K2000は最適な選択か？



ThinkPad Tablet 2  
Bluetooth キーボード

インテル® Atom™  
プロセッサ Z2760搭載





製品 目次



16 **ThinkPad**  
18 **ThinkPadインターフェース一覧**

- 24 ThinkPad Tablet 2
- 26 ThinkPad Helix
- 27 ThinkPad X240s
- 27 ThinkPad Edge E130
- 28 ThinkPad X230/X230i
- 29 ThinkPad X1 Carbon
- 30 ThinkPad X1 Carbon Touch
- 30 ThinkPad T440s
- 31 ThinkPad T430/T430i
- 31 ThinkPad T430s
- 32 ThinkPad T530/T530i
- 33 ThinkPad L530
- 34 ThinkPad Edge E530c
- 35 ThinkPad W530
- 36 オプティカルドライブ(ベイデバイス)スペック一覧表
- 37 ThinkPadバッテリー一覧
- 40 ThinkPadオプション紹介

42 **ThinkCentre**  
44 **ThinkCentreインターフェース一覧**

- 50 ThinkCentre M93p Tiny
- 50 ThinkCentre Tiny オプション紹介
- 52 ThinkCentre M92/M92p Tiny
- 53 ThinkCentre M72e Tiny
- 54 ThinkCentre M93z All-In-One
- 55 ThinkCentre M92z All-In-One
- 56 ThinkCentre M72z All-In-One
- 57 ThinkCentre M93p SFF Pro
- 57 ThinkCentre M83 SFF Pro
- 58 ThinkCentre M92p Small
- 58 ThinkCentre M78 Small
- 59 ThinkCentre M82 Small
- 60 ThinkCentre Edge 72 Small
- 62 ThinkCentre M72e Small
- 63 注釈一覧

64 **ThinkStation/ThinkServer**

- 65 ThinkServer TS130
- 66 **ThinkStation完全検証**
- 68 ThinkStation E31 SFF
- 69 ThinkStation E31 Tower
- 70 ThinkStation S30
- 70 ThinkStation C30
- 71 ThinkStation D30

72 **ネットワークストレージ**

- 74 LENOVO® IOMEGA® ix2 2-Bay
- 74 LENOVO® IOMEGA® ix4-300d
- 75 LENOVO® EMC® px2-300d
- 75 LENOVO® EMC® px4-300d
- 75 LENOVO® EMC® px6-300d
- 76 LENOVO® EMC® px4-300r
- 76 LENOVO® EMC® px12-400r
- 77 LENOVO® EMC® px12-450r

78 **モニター**

- 78 14.0型
- 78 17.0型
- 78 18.5型ワイド
- 78 19.0型/19.0型ワイド
- 78 19.5型ワイド
- 79 20.0型ワイド
- 79 21.5型ワイド
- 79 22.0型ワイド
- 79 23型ワイド
- 80 24.0型/24.0型ワイド
- 80 30.0型ワイド

81 **ThinkPlus Accessories**

- 92 LENOVO SERVICES

特集 目次

4 Who is Lenovo?



6 FOR THOSE WHO DO

8 ポートフォリオ

10 大和研究所のご案内



12 進化するThinkPadクオリティー

14 Windows XP サポート終了

15 稼働確認OS一覧



## ノートブックPC選定チャート

### デスクワークが中心の方

#### 事務職・内勤営業

##### コスト重視

ビジネスアプリ中心に作業される方



スタンダード・ノートブック

#### ThinkPad Edge E530c

15.6型  
ワイド

- コストパフォーマンス ▶P34
- テンキー装備
- 第3世代インテル® Core™ i5 プロセッサ搭載

一日中PCに向かう  
一般事務の方



メインストリーム・ノートブック

#### ThinkPad L530

15.6型  
ワイド

- コストパフォーマンス ▶P33
- 幅広い製品仕様
- 第3世代インテル® Core™ i5 プロセッサ搭載



##### 性能・機能性重視

複雑な表計算など  
高解像度ディスプレイや  
高速処理を必要とする方



ハイパフォーマンス・ノートブック

#### ThinkPad T430/T430i

14.0型  
ワイド

#### ThinkPad T530/T530i

15.6型  
ワイド

- 高解像度ディスプレイ (HD+)
- 堅牢性
- 管理性
- 第3世代インテル® Core™ i7 vPro™ プロセッサ搭載

▶P31

▶P32



#### 研究・開発

##### パフォーマンス重視

外出先で設計図等の  
プレゼンテーションを行いたい  
エンジニアの方



モバイル・ワークステーション

#### ThinkPad W530

15.6型  
ワイド

- クアッドコアCPU
- NVIDIA独立型グラフィックス
- 高解像度ディスプレイ (FHD)
- 第3世代インテル® Core™ i7 vPro™ プロセッサ搭載

▶P35



### 外出が多く、モバイル中心で使いたい方

#### 外勤営業

##### コスト重視

コストパフォーマンスに優れた  
コンパクトなPCが欲しい方



スタンダード・ノートブック

#### ThinkPad Edge E130

11.6型  
ワイド

- コストパフォーマンス ▶P27
- 第3世代インテル® Core™ i5 プロセッサ搭載

▶P27



ビジネスでも  
タブレットを  
使用したい方



Windows 8搭載タブレット

#### ThinkPad Tablet 2

- 軽量薄型ボディ
- セキュリティ機能
- 最長10時間駆動
- インテル® Atom™ プロセッサ搭載

10.1型  
ワイド

▶P24



##### 機能性重視

外出が多くセキュリティや堅牢性を  
重視される方



ハイパフォーマンス・モバイル

#### ThinkPad X240s

12.5型  
ワイド

- 堅牢性 ▶P27
- 最長約12時間駆動
- 暗くてもみやすいディスプレイ
- 第4世代インテル® Core™ i7 プロセッサ搭載

▶P27



#### ThinkPad X230/X230i

12.5型  
ワイド

- 堅牢性 ▶P28
- 最長約22時間駆動\*
- 暗くてもみやすいディスプレイ
- 第3世代インテル® Core™ i7 vPro™ プロセッサ搭載

▶P28



社内では資料作成、  
社外では商談など、  
様々な使い方をされる方



セパレートタイプ Ultrabook™

#### ThinkPad Helix

11.6型  
ワイド

- ディスプレイ部分を取り外し可能
- 10点マルチタッチ
- 4つの異なるモードに切り替え可能
- 第3世代インテル® Core™ i7 vPro™ プロセッサ搭載

▶P26



#### 外勤営業・管理職

##### 薄型・高機能

国内・海外への出張の多い  
マネージャーの方



14型 Ultrabook™

#### ThinkPad X1 Carbon

14.0型  
ワイド

- ThinkPad最薄18.8mm ▶P29
- LEDバックライトキーボード
- 35分で80%急速充電
- 第3世代インテル® Core™ i7 vPro™ プロセッサ搭載

▶P29



14型 Ultrabook™

#### ThinkPad X1 Carbon Touch

14.0型  
ワイド

- 10点マルチタッチ ▶P30
- LEDバックライトキーボード
- 35分で80%急速充電
- 第3世代インテル® Core™ i7 vPro™ プロセッサ搭載

▶P30



##### 大画面

管理業務等、外出先でも  
PCのパフォーマンスを  
求める方



ハイパフォーマンス・スリム・ノートブック

#### ThinkPad T440s

14.0型  
ワイド

- 高解像度ディスプレイ (フルHD/HD+) ▶P30
- 第4世代インテル® Core™ i5 プロセッサ搭載

▶P30



ハイパフォーマンス・スリム・ノートブック

#### ThinkPad T430s

14.0型  
ワイド

- 高解像度ディスプレイ (HD+) ▶P31
- 光学ドライブ内蔵
- NVIDIA独立型グラフィックス
- 第3世代インテル® Core™ i7 vPro™ プロセッサ搭載

▶P31



第4世代インテル® Core™ i7  
プロセッサ搭載

# THINKPAD 製品ポータルフォリオ

## ノートパソコン

## 用途別ツール

### ウルトラブック



14型 Ultrabook™  
X1 Carbon  
X1 Carbon  
Touch  
14.0型ワイド  
**145,950円(税込)~**  
▶P29・P30

### モビリティ



**NEW**  
12.5型 Ultrabook™  
X240s  
12.5型ワイド  
**152,250円(税込)~**  
▶P27



12.5型  
ハイパフォーマンス・モバイル  
X230/X230i  
12.5型ワイド  
**129,150円(税込)~**  
▶P28

**NEW**  
14.0型  
ハイパフォーマンス・スリム・ノートブック  
T440s  
14.0型ワイド  
**179,550円(税込)~**  
▶P30

14.0型  
ハイパフォーマンス・スリム・ノートブック  
T490s  
14.0型ワイド  
**163,800円(税込)~**  
▶P31

### パフォーマンス



14.0型  
ハイパフォーマンス・ノートブック  
T430/T430i  
14.0型ワイド  
**113,400円(税込)~**  
▶P31



14.0型  
ハイパフォーマンス・ノートブック  
T490s  
14.0型ワイド  
**116,550円(税込)~**  
▶P32

### スタンダード



15.6型メインストリーム・ノートブック  
L530  
15.6型ワイド  
**76,650円(税込)~**  
▶P33



15.6型  
スタンダード・ノートブック  
Edge E530c  
15.6型ワイド  
**69,300円(税込)~**  
▶P34・P35

### ワークステーション



モバイルワークステーション  
W530  
15.6型ワイド  
**232,050円(税込)~**  
▶P35

### タブレット



11.6型  
セパレートタイプ Ultrabook™  
Helix  
11.6型ワイド  
**193,200円(税込)~**  
▶P26



Tablet 2  
10.1型ワイド  
**79,800円(税込)~**  
▶P24

性能・機能

## THINKPAD おすすめモデル

### ハイパフォーマンス・モバイル 12.5型ワイド

#### ThinkPad X230

2324A2J ▶P28



- ・第3世代インテル® Core™ i5-3320M vPro™ プロセッサ (3MB L3キャッシュ/2.60GHz/1600MHz)
- ・Windows® 7 Professional with Service Pack 1 (SP1) 32bit (Windows 8 Pro (64bit) ダウングレード権行使)
- ・4GBメモリー ・500GB HDD (7200rpm)
- ・HD720p内蔵カメラ ・指紋センサー
- ・LED バックライト付12.5型HD TFT液晶 (1,366×768)
- ・インテル® Centrino® Advanced-N 6205 a/b/g/n
- ・4 in 1 メディアカード・リーダー
- ・3年/引き取り修理

ダイレクト価格

税込 **164,850円**

### Ultrabook 14.0型ワイド

#### ThinkPad X1 Carbon

3448CRJ ▶P29



- ・第3世代インテル® Core™ i5-3427U vPro™ プロセッサ (3MB L3キャッシュ/1.80GHz/1333MHz)
- ・Windows® 7 Professional with Service Pack 1 (SP1) 32bit (Windows 8 Pro (64bit) ダウングレード権行使)
- ・4GBメモリー ・180GB SSD ・HD720p内蔵カメラ
- ・指紋センサー
- ・LED バックライト付14.0型HD+ TFT液晶 (1,600×900)
- ・インテル® Centrino® Advanced-N 6205S a/b/g/n
- ・4 in 1 メディアカード・リーダー
- ・3年/引き取り修理

ダイレクト価格

税込 **189,000円**

### ハイパフォーマンス・ノートブック 15.6型ワイド

#### ThinkPad T530

239486J ▶P32



- ・第3世代インテル® Core™ i7-3520M vPro™ プロセッサ (4MB L3キャッシュ/2.90GHz/1600MHz)
- ・Windows® 7 Professional with Service Pack 1 (SP1) 32bit (Windows 8 Pro (64bit) ダウングレード権行使)
- ・4GBメモリー ・500GB HDD (7200rpm) ・HD720p内蔵カメラ
- ・DVDスーパーマルチ・ドライブ ・指紋センサー
- ・LED バックライト付15.6型HD+ TFT液晶 (1,600×900)
- ・インテル® Centrino® Advanced-N 6205 a/b/g/n
- ・4 in 1 メディアカード・リーダー
- ・3年/引き取り修理

ダイレクト価格

税込 **164,850円**

### Windows 8タブレット 10.1型ワイド

#### ThinkPad Tablet 2

36791F3 ▶P24



- ・インテル® Atom™ プロセッサ Z2760 (1.80GHz)
- ・Windows 8 Pro (32bit)
- ・2GBメモリー ・64GB フラッシュメモリ
- ・内蔵カメラ 前面: 200万画素、背面: 800万画素
- ・LED バックライト付10.1型ワイドIPS 液晶 (1,366×768)
- ・802.11a/b/g/n Wireless LAN (WiFi準拠)
- ・MicroSDメディアカード・リーダー ・タブレット・ペン
- ・1年/引き取り修理

ダイレクト価格

税込 **84,000円**

### セパレートタイプ Ultrabook™ 11.6型ワイド

#### ThinkPad Helix

36973TJ ▶P26



- ・第3世代インテル® Core™ i5-3427U vPro™ プロセッサ (3MB L3キャッシュ/1.80GHz/1333MHz)
- ・Windows 8 Pro (64bit)
- ・4GBメモリー ・128GB SSD
- ・11.6型FHD マルチ・タッチパネル (10点) IPS 液晶 (1,920×1,080)
- ・インテル® Centrino® Advanced-N 6205S a/b/g/n
- ・内蔵カメラ 前面: 200万画素、背面: 500万画素
- ・1年/引き取り修理

ダイレクト価格

税込 **193,200円**

### スタンダード・ノートブック 15.6型ワイド

#### ThinkPad Edge E530c

33668ZJ ▶P34



- ・第3世代インテル® Core™ i3-3120M プロセッサ (3MB L3キャッシュ/2.50GHz/1600MHz)
- ・Windows® 7 Professional with Service Pack 1 (SP1) 32bit (Windows 8 Pro (64bit) ダウングレード権行使)
- ・2GBメモリー ・320GB HDD (5400rpm) ・HD720p内蔵カメラ
- ・DVDスーパーマルチ・ドライブ
- ・LED バックライト付15.6型HD TFT液晶 (1,366×768)
- ・ThinkPad b/g/n
- ・4 in 1 メディアカード・リーダー
- ・1年/引き取り修理



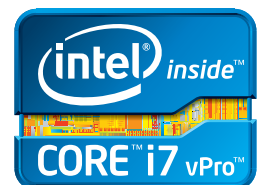

ダイレクト価格

税込 **79,800円**

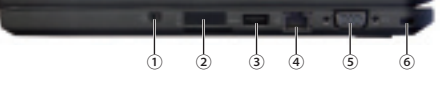

第3世代インテル® Core™ i7 vPro™ プロセッサ搭載

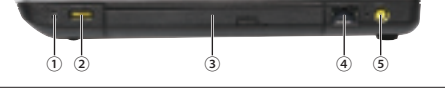
# ThinkPad インターフェース一覧

製品	モニターサイズ	右側面	
Helix	11.6型		①マイクروفオン/ ヘッドフォン・コンボ・ジャック ②ボリュームボタン ③回転ロックボタン ④セキュリティスロット
X1 Carbon/ X1 Carbon Touch	14.0型		①4 in 1 メディアカード・リーダー ②マイクروفオン/ ヘッドフォン・コンボ・ジャック ③Mini DisplayPort ④USB 3.0 ⑤セキュリティスロット
X240s	12.5型		①マイクروفオン/ヘッドフォン・ コンボ・ジャック ②Powered USB 3.0 ③4 in 1 メディアカード・リーダー ④RJ-45 ⑤セキュリティスロット
X230/X230i	12.5型		①4 in 1 メディアカード・リーダー ②Powered USB 2.0 ③RJ-45 ④マイクروفオン/ヘッドフォン・ コンボ・ジャック ⑤セキュリティスロット
T440s	14.0型		①マイクروفオン/ヘッドフォン・ コンボ・ジャック ②4 in 1 メディアカード・リーダー ③USB 3.0 ④RJ-45 ⑤VGAポート ⑥セキュリティスロット
T430s	14.0型		①ワイヤレスON/OFFスイッチ ②光学ドライブ ③セキュリティスロット
T430/T430i	14.0型		①光学ドライブ ②4 in 1 メディアカード・リーダー ③Expressカード/34 1スロット ④ワイヤレスON/OFFスイッチ ⑤USB 2.0 ⑥セキュリティスロット
T530/T530i	15.6型		①4 in 1 メディアカード・リーダー ②Expressカード/34 1スロット ③マイクروفオン/ヘッドフォン・ コンボ・ジャック ④光学ドライブ ⑤RJ-45 ⑥セキュリティスロット
Edge E130	11.6型		①4 in 1 メディアカード・リーダー ②HDMIポート ③Powered USB 2.0 ④電源ジャック ⑤セキュリティスロット
Edge E530	15.6型		①マイクروفオン/ヘッドフォン・ コンボ・ジャック ②Powered USB 2.0 ③光学ドライブ ④RJ-45 ⑤電源ジャック
W530	15.6型		①4 in 1 メディアカード・リーダー ②Expressカード/34 1スロット ③マイクروفオン/ヘッドフォン・ コンボ・ジャック ④光学ドライブ ⑤RJ-45 ⑥セキュリティスロット
L530	15.6型		①4 in 1 メディアカード・リーダー ②マイクروفオン/ヘッドフォン・ コンボ・ジャック ③光学ドライブ ④Powered USB 2.0 ⑤セキュリティスロット

	左側面	背面
	 <p>⑤ 本体取り外しボタン</p>	 <p>⑥ USB3.0 ⑦ 電源コネクタ ⑧ Mini Display Port ⑨ USB3.0</p> <p>【本体底面】</p>  <p>⑩ 電源コネクタ ⑪ Mini Display Port ⑫ USB2.0</p>
	 <p>⑥ 電源ジャック ⑦ Powered USB2.0 ⑧ ワイヤレスON/OFFスイッチ</p>	
	 <p>⑥ 電源ジャック ⑦ VGAポート ⑧ USB3.0 ⑨ Mini Display Port</p>	
	 <p>⑥ USB3.0 ⑦ VGAポート ⑧ Mini Display Port ⑨ USB3.0 ⑩ ワイヤレスON/OFFスイッチ</p>	 <p>⑪ 電源ジャック</p>
	 <p>⑦ 電源ジャック ⑧ USB3.0 ⑨ Mini Display Port ⑩ Powered USB3.0</p>	
	 <p>④ USB3.0 ⑤ マイク/ヘッドホン・コンボ・ジャック ⑥ 4 in 1 メディアカード・リーダー</p>	 <p>⑦ 電源ジャック ⑧ RJ-45 ⑨ USB3.0 ⑩ Mini Display Port ⑪ Powered USB2.0 ⑫ VGAポート</p>
	 <p>⑦ VGAポート ⑧ マイク/ヘッドホン・コンボ・ジャック ⑨ Mini Display Port ⑩ USB3.0 ⑪ USB3.0</p>	 <p>⑫ Powered USB2.0 ⑬ RJ-45 ⑭ 電源ジャック</p>
	 <p>⑦ Mini Display Port ⑧ VGAポート ⑨ USB3.0 ⑩ USB3.0 ⑪ USB2.0 ⑫ IEEE1394 ⑬ ワイヤレスON/OFFスイッチ</p>	 <p>⑭ Powered USB2.0 ⑮ 電源ジャック</p>
	 <p>⑥ VGAポート ⑦ USB3.0 ⑧ USB3.0 ⑨ RJ-45 ⑩ マイク/ヘッドホン・コンボ・ジャック</p>	
	 <p>⑥ VGAポート ⑦ USB3.0 ⑧ HDMIポート ⑨ USB3.0 ⑩ USB3.0</p>	
	 <p>⑦ Mini Display Port ⑧ VGAポート ⑨ USB3.0 ⑩ USB3.0 ⑪ USB2.0 ⑫ IEEE1394ポート ⑬ ワイヤレスON/OFFスイッチ</p>	 <p>⑬ Powered USB2.0 ⑭ 電源ジャック</p>
	 <p>⑥ VGAポート ⑦ Mini-Displaypor ⑧ USB3.0 ⑨ USB3.0 ⑩ USB2.0</p>	 <p>⑫ セキュリティスロット ⑬ 電源ジャック</p>

※写真は実物と異なる場合がございます。

**THINKPAD  
TABLET 2**



(注) ThinkPad Tablet2 ペン搭載モデルと非搭載モデルとは、ディスプレイが異なります。非搭載モデルのディスプレイでペンは使用できません。

※1 メモリーの拡張・増設はできません。 ※2 ディスク容量は1GB=1000の3乗Byte換算値であり、1GB=1024の3乗Byte換算の場合は表記と同様値でも実際の容量は小さくなります。またOS上での容量の数値は、上記表中数値のものよりも小さく表示されます。 ※3 液晶ディスプレイは高精度な技術を駆使して200万個以上の画素からつくられていますが、一部に常時点灯あるいは点灯しない画素が存在することがあります。これは故障ではありませんので、あらかじめ御了承ください。また、より低い解像度の(例 VGA 640×480ドットなど)を表示するアプリケーションで使用する場合、画面イメージが小さく表示されることがあります。また最大発色数は26万色表示ディスプレイをディファクト機能で実現しました。モニター表記のV型(10.1V型等)は、有効画面の対角寸法を基準とした大きさの目安です。液晶ディスプレイは高解像度になるほど画面に表示される情報量は多くなりますが、文字・画像などはより小さく表示されます。また、最大解像度よりも低い解像度に設定する際には、全画面拡大機能により類似的に画面を拡大して表示するため文字・画像などがぼやけて表示される場合があります。全画面拡大機能をおこなう際は解像度調整を行います。また、タブレットは(画面縦横比)を保つために画面の左右の一部(または上下左右の一部)が黒く表示され、文字・画像などが小さく表示される場合があります。これは液晶ディスプレイの仕様であり、故障ではありません。 ※4 接続するモニターによっては表示できない場合があります。 ※5 接続できる全ての機器の動作を保証するものではありません。 ※6 ワイヤレスLANで、インターネットや既存のLANシステムに接続するには、オプションのアクセスポイントが別途必要です。接続にはそれぞれの規格に対応したWiFi認定の機器をご利用下さい。いずれのモデルも使用可能なオプションは、オプション一覧でご確認ください。なお表記されている転送速度は理論上の最大値であり、実際の転送速度ではありません。 ※7 すべての機器の動作を保証するものではありません。 ※8 重量は平均値です。 ※9 日本国内ではAC100V電源でご使用下さい(ACコードは100V用が付属します)。 ※10 お客様によるバッテリーの交換は出来ません。使用時間/充電時間はご利用状況によって異なります。 ※11 本製品に保証書は付属しません。保証サービスを受けられる際に製品に付属の購入証明書、または製品購入時の領収書や納品書などが必要になる場合がありますので、必ず保管しておいてください。 ※12 IWS ハードウェア国際保証サービスのサービス提供国は、本製品が販売されている国に限定されます。詳しくは右記 Web サイト <http://www.ibm.com/jp/jpcinfo/iws/> をご覧ください。

ThinkPad Tablet2/ 製品番号 (Type: 保守用製品番号)	36791F5	36791F4	36791F3	36791F2
ダイレクト価格(税込)/税別価格	79,800円/76,000円	80,850円/77,000円	84,000円/80,000円	85,050円/81,000円
初期導入済OS	Windows® 8 Pro (32bit)			
プロセッサ	Intel® Atom™ Processor Z2760			
プロセッサ動作周波数	1.80 GHz			
メモリ容量 ※1	2GB (LPDDR2 800MHz)			
フラッシュメモリ ※2	64GB			
ディスプレイ	10.1型ワイドIPS 液晶(1,366×768ドット、1,677万色)、LEDバックライト、AR(反射防止)コーティング、ドラゴントレイル(保護ガラス)、マルチタッチパネル(5点)			
ディスプレイサイズ ※3	10.1型ワイドIPS 液晶(1,366×768ドット、1,677万色)(VGA出力時)、1,920×1,200ドット、1,677万色(HDMI出力時)			
外部接続時 (ドット・発色) ※4	2,048×1,536ドット、1,677万色(VGA出力時)、1,920×1,200ドット、1,677万色(HDMI出力時)			
インターフェース・ポート ※5	Mini-HDMI出力ポート、USB2.0(1)、Micro USB(充電専用)(1)、マイクロフォン/ヘッドフォン・コンボ・ジャック			
3G	非対応			
ワイヤレス ※6	802.11a/b/g/n ワイヤレスLAN (WiFi標準)			
Bluetooth	Bluetooth v4.0			
オーディオ機能	デジタル・マイクロフォン/ステレオ・スピーカー			
内蔵カメラ	あり(前面: 200万画素、背面: 800万画素)			
カード・スロット ※7	MicroSDメディアカード・リーダー			
ボタン類	パワーボタン、ボリュウムボタン、回転ロックボタン、ホームボタン、リセットボタン			
センサー類	GPSセンサー、マグネトメーター(コンパス)、周辺光センサー、近接センサー、センサー・ハブ			
セキュリティ機能	なし	NFC	なし	NFC
本体カラー	ブラック			
本体寸法(幅×奥行×高さ)mm	262.6×164×9.8mm			
本体質量 ※8	約570g	約580g	約590g	約600g
電源	2セルLiPolymer/バッテリー/AC100-240V(50/60Hz)			
バッテリー ※9/ ACアダプター ※10	約10時間(WiFi使用時)			
使用時間	約3-4時間(ACアダプター)			
充電時間				
主な付属品	ACアダプター		ACアダプター、タブレット・ペン	
保証期間 ※11/国内での修理/ 海外での修理 ※12	1年/引き取り修理/修理依頼国での修理方法(IWS/ハードウェア国際保証サービス)に準ずる			

**ThinkPad Tablet 2のここが売り!**

**Windows 8 Pro搭載**

ThinkPad Tablet 2には、瞬時に起動する最新OS「Windows 8 Pro」を採用。Modern UI上でWindows 8アプリを操作できるほか、Windows 7と同様のデスクトップ環境を再現することも可能です。また、ディスプレイ画面をタッチやスワイプ、ズームしての操作をはじめ、ペン、キーボード、マウスによる操作にも対応しています。

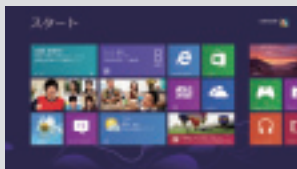

**高強度10.1インチ高画質IPS液晶ディスプレイ**

ディスプレイには、LEDバックライトを持つ視野角の広いIPSパネルを採用。縦横比16:9の10.1インチ、WXGA(1366×768)画面により、HD画像に対応する高精細表示を実現しています。またタッチパネルには、保護用カバー材として一般的に用いられている「ソーダライムガラス」と比較して6倍の強度を持つ「ドラゴントレイルガラス」を採用。持ち歩き時の落下やバッグの中での圧迫など、外部からの衝撃や擦れに対しても安心です。

**Wi-Fi使用時、最長10時間駆動のバッテリー搭載**

モバイル使用を前提に構成されたThinkPad Tablet 2は、開発時から最先端の省電力設計を採用。待ち受け時間は最大150時間以上、Wi-Fi使用時でも約10時間の長時間バッテリー駆動を実現し、「Always On」で1日持ち歩いてバッテリー切れの心配がありません。

**過酷な品質テストから実証された高い堅牢性**

ThinkPad Tablet 2は、設計開発段階から、実際の使用状況を想定した厳しい品質テストを実施。特に、「液晶面鉄球落下試験」「角落下試験」「防滴試験」においては、Tabletの利用環境を想定したテストを繰り返し実施し、ThinkPadの名に相応しい堅牢性を実現しています。

※テストの内容は設計・開発上の耐久基準として定めているもので、同条件下での個々の製品の耐久性を保証するものではありません。





**THINKPAD**

**Helix**

**11.6型 セパレートタイプUltrabook™**



**第3世代 インテル® Core™ i7 vPro™ プロセッサ搭載**

**11.6型  
ワイド**

注釈についてはP.63をご覧ください。

LenovoのPCは正規のMicrosoft® Windows® を搭載しています  
<http://www.microsoft.com/piracy/howtotell>

LenovoはMicrosoft® Office Personal 2013 を推奨します

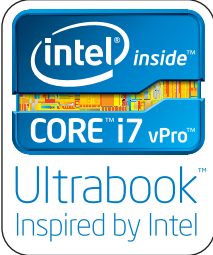

ThinkPad Helix/ 製品番号 (Type: 保守用製品番号) ※1	36973TJ	36973UJ	36974ZJ	370132J	36973SJ	369752J	370133J
カスタム・セレクト	カスタム・セレクト	ファースト・セレクト	カスタム・セレクト	ファースト・セレクト	ファースト・セレクト	カスタム・セレクト	カスタム・セレクト
ダイレクト価格(税込)/税別価格	193,200円/184,000円	205,800円/196,000円	211,050円/201,000円	239,400円/228,000円	238,350円/227,000円	258,300円/246,000円	270,900円/258,000円
初期導入済OS	Windows® 8 Pro (64bit)						
CPU	第3世代インテル® Core™ i5-3427U vPro™ プロセッサ			第3世代インテル® Core™ i7-3667U vPro™ プロセッサ			
三次共有キャッシュ	3MB (メインプロセッサに内蔵)			4MB (メインプロセッサに内蔵)			
プロセッサ動作周波数	※5 1.80GHz			2GHz			
統合メモリーコントローラー	DDR3 (動作クロック 1333MHz)						
チップセット	モバイルインテル® SFF QS77 チップセット						
インテル® vPro™対応	対応						
セキュリティーチップ (TPM)	あり (TCG V1.2準拠)						
その他のセキュリティー機能	パワーオン・パスワード、ハードディスク・パスワード、スーパーバイザー・パスワード						
指紋センサー	※10 なし						
メモリー容量 (標準/最大) / スロット数	4GB (4GB×1) (PC3-10600 DDR3L SDRAM) / 4GB/1 (空0)		8GB (8GB×1) (PC3-10600 DDR3L SDRAM) / 8GB/1 (空0)				
補助記憶装置 (内蔵)	128GB SSD	180GB SSD	256GB SSD	180GB SSD	256GB SSD		
固定ベイデバイス/拡張ベイ	なし						
ビデオサブシステム (ビデオチップ)	CPU内蔵 (モバイルインテル® HDグラフィックス4000)						
ビデオ・メモリー (標準/最大)	最大1.7GB (メインメモリーと共有)						
ディスプレイ	11.6型FHD マルチ・タッチパネル (10点) IPS 液晶 (1,920×1,080ドット、1,677万色) 400nit、ゴリラガラス						
外部接続時	最大 2,560×1,600ドット、1,677万色 (Mini-Displayport接続時)						
オーディオ機能	デジタルマイクロフォン、DOLBY HOME THEATER v4対応						
内蔵カメラ	あり (前面: 200万画素、背面: 500万画素)						
カードスロット	PC/なし、Expressカード/なし、メディアカードリーダー/なし						
キーボードドック	フルサイズ・キーボード (6列配列)、89キー (Fnキー、PgUpキー、PgDnキー、Windowsキー有)、JISひらがな配列、ワルトラナビ (トラックポイント、5ボタンスクリップパッド)						
デジタイザペン	なし	あり					
センサー類	加速度センサー、デジタルコンパス、Ambient Lightセンサー、ジャイロスコプ   加速度センサー、デジタルコンパス、Ambient Lightセンサー、ジャイロスコプ、NFC						
ワイヤレス	※2 インテル® Centrino® Advanced-N 6205S (a/b/g/n)						
Bluetooth	Bluetooth v4.0						
WWAN	なし						
WiMax	なし						
イーサネット/内蔵モデム (データ/FAX速度)	なし (別売オプション: Lenovo USB 2.0 イーサネット・アダプターにて対応可) / なし						
インタフェース・ポート	タブレット本体/USB 2.0×1、Mini-Displayport×1、マイクロフォン/ヘッドフォン・コンボ・ジャック、電源ジャック、キーボードドック/Mini-Displayport×1、USB3.0×2、マイクロフォン/ヘッドフォン・コンボ・ジャック、電源ジャック、セキュリティー・キーホール						
本体寸法 (幅×奥行×高さ) mm	タブレット本体/約296.1×187.3×11.6、キーボードドック装着時/約296.1×226×20.4						
質量 (バッテリー・バック、ベイデバイスを含む)	タブレット本体/約0.787kg、キーボードドック装着時/約1.61kg	タブレット本体/約0.833kg、キーボードドック装着時/約1.65kg		タブレット本体/約0.835kg、キーボードドック装着時/約1.66kg			
消費電力最大/標準/低電力	45W/8.58W/0.96W			45W/8.15W/0.8W			
省エネ法に基づくエネルギー消費効率 (2011年度 省エネ基準達成率)	S 区分 0.13 (A)			N 区分 0.12 (AA)			
電源	バッテリー・バック/ACアダプター   タブレット本体/Li-Ion システム/バッテリー (42Wh)、キーボードドック/Li-Ion システム/バッテリー (28Wh) / AC100-240V (50/60Hz)、本体: 192g、コード: 61g						
駆動時間 ※6	タブレット本体/約7~8時間、キーボードドック装着時/約10時間						
充電時間	タブレット本体/約2.3時間 (パワーオフ/サスペンド)、約2.2時間 (使用時)、キーボードドック装着時/約2.8時間 (パワーオフ/サスペンド)、約2.7時間 (使用時)						
主な付属品	ACアダプター、キーボードドック、電源コード、マニュアル						
Microsoft® Office	なし						
保証期間 ※7、8 (国内での修理/海外での修理)	1年/引き取り修理/修理依頼国での修理方法 (IWSハードウェア国際保証サービス) に準ずる		3年/引き取り修理/修理依頼国での修理方法 (IWSハードウェア国際保証サービス) に準ずる		1年/引き取り修理/修理依頼国での修理方法 (IWSハードウェア国際保証サービス) に準ずる		3年/引き取り修理/修理依頼国での修理方法 (IWSハードウェア国際保証サービス) に準ずる

**おすすめオプション**

**ThinkPad Helixを快適にお使いいただくためのオプション製品**

※写真は実物と異なる場合がございます。

**ThinkPad USB 3.0 ドック**

0A33979 **ダイレクト価格 18,900円(税込)**

ThinkPad USB 3.0ドックは接続するだけで\* 複数の周辺機器に簡単アクセスすることができます。快適さと拡張性を実現します。

\*ThinkPad USB 3.0ドック本体へは同梱ACアダプターによる電源供給が必要です。



**Lenovo USB 2.0 イーサネット・アダプター**

0A36322 **ダイレクト価格 1,890円(税込)**

- USB 2.0
- 10/100Mイーサネット
- ドライバーは下記のWebサイトからダウンロードください。  
(<http://www.lenovo.com/support/networking>)



**ThinkPad ロープロファイルトラックポイント・キャップ**

0A33908 **ダイレクト価格 945円(税込)**

トラックポイントが破損や汚れた場合、本製品で代替することができます。

※ThinkPad Helix専用

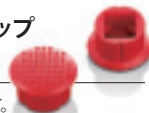

**ThinkPad Helix デジタイザ・ペン**

0A33910 **ダイレクト価格 4,200円(税込)**

ThinkPad Helixに同梱されたものと同じ仕様のデジタイザ・ペンです。

※ThinkPad Helix ペン搭載モデル専用



**ThinkPad Helix用 保護フィルム (光沢なし)**

4Z10A23289 **ダイレクト価格 3,675円(税込)**

映り込みを防ぎつつ、スクリーンの明るさは維持。ひっかき傷や擦り傷から保護します。



**ThinkPad Helix用 プライバシーフィルター (4方向対応)**

4Z10A23288 **ダイレクト価格 9,450円(税込)**

上下左右対応のプライバシーフィルター。どの角度からものぞき見を防止します。



**ThinkPad 45W AC アダプター**

0B47040 **ダイレクト価格 4,410円(税込)**

持ち運びしやすいコンパクトサイズで、予備用のアダプターとして便利です。

※ThinkPad Helix専用



**Lenovo Kensington マイクロセーバー DS ケーブル・ロック**

0B47388 **ダイレクト価格 4,620円(税込)**

PCをデスクに固定することで、物理的に守ることができるセキュリティ規格のケンジントン・ロックに対応。キーボード内に収納されているセキュリティー・スロットを引き出すことで使用可能です。ロック中は取り外すことができなくなるため、タブレットとキーボードの両方を盗難から守ります。



THINKPAD

X240s

12.5型 Ultrabook™

※Ultrabookは構成により選択できます。



第4世代 インテル® Core™ i7 プロセッサ搭載

12.5型  
ワイド

注釈についてはP.63をご覧ください。

LenovoのPCは正規のMicrosoft® Windows® を搭載しています  
<http://www.microsoft.com/piracy/howtotell>

LenovoはMicrosoft® Office Personal 2013を推奨します



Ultrabook™  
Inspired by Intel

intel inside CORE™ i7

THINKPAD

Edge E130

11.6型スタンダード・ノートブック



第3世代 インテル® Core™ i5 プロセッサ搭載

11.6型  
ワイド

注釈についてはP.63をご覧ください。

LenovoのPCは正規のMicrosoft® Windows® を搭載しています  
<http://www.microsoft.com/piracy/howtotell>

LenovoはMicrosoft® Office Personal 2013を推奨します

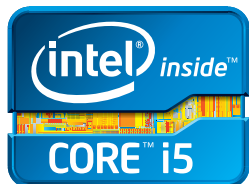

Ultrabook™

ThinkPad X240s/ 製品番号 (Type: 保守用製品番号) ※1	20AJ0023JP	20AJ0021JP	20AJ0026JP	20AJ0024JP	20AJ0025JP
ダイレクト価格(税込)/税別価格	ファースト・セレクト 152,250円/145,000円	カスタム・セレクト 180,600円/172,000円	ファースト・セレクト 200,550円/191,000円	カスタム・セレクト 216,300円/206,000円	ファースト・セレクト 239,400円/228,000円
初期導入済OS	Windows® 8 Pro (64bit)				
CPU	第4世代 インテル® Core™ i3-4010U プロセッサ		第4世代 インテル® Core™ i5-4200U プロセッサ	第4世代 インテル® Core™ i7-4500U プロセッサ	
三次共有キャッシュ	3MB(メインプロセッサ内に内蔵)				
プロセッサ動作周波数 ※5	1.70GHz		1.60GHz	1.80GHz	
統合メモリコントローラー	DDR3L(動作クロック 1600MHz)				
チップセット	モバイル インテル® QM87 Express チップセット				
インテル® vPro™対応	非対応				
セキュリティ・チップ(TPM)	あり				
その他のセキュリティ機能	セキュリティ・キーホール、パワーオンパスワード、ハードディスクパスワード、スーパーバイザーパスワード				
指紋センサー ※10	あり				
メモリ容量(標準/最大)/スロット数	4GB(4GB×1)(PC3-12800 DDR3L SDRAM) / 4GB/1(空0)		8GB(8GB×1)(PC3-12800 DDR3L SDRAM) / 8GB/1(空0)		
補助記憶装置(内蔵)	HDD/SSD		320GB(7200rpm)		128GB SSD
固定デバイス/拡張ベイ	なし				
ビデオ・サブシステム(ビデオ・チップ)	CPU内蔵(インテル® HD グラフィックス4400)				
ビデオ・メモリー(標準/最大)	最大1.7GB(メインメモリーと共有)				
ディスプレイ	LED バックライト付 12.5型HD TFT液晶(1,366×768ドット、1,677万色、光沢なし)		LED バックライト付 12.5型HD IPS液晶(1,366×768ドット、1,677万色、光沢なし)		LED バックライト付 12.5型マルチタッチパネル(10点) HD IPS液晶(1,366×768ドット、1,677万色、光沢なし)
外部接続時	最大 3,840×2,160ドット、1,677万色(Mini-Displayport接続時)、最大1,920×1,080ドット、1,677万色(VGA接続時)				
オーディオ機能	マイク/フリップステレオスピーカー、DOLBY HOME THEATRE v4対応				
内蔵カメラ	HD720p カメラ				
カード・スロット	PCなし、Expressカードなし、メディアカードリーダー/4 in 1 メディアカードリーダー(SDカード、SDHCカード、SDXCカード、マルチメディアカード)				
キーボード	フルサイズ・キーボード(6別配列)、89キー(Fnキー、PgUpキー、PgDnキー、Windowsキー)、JISひらがな配列、5ボタントラックパッド				
ワイヤレス ※2	インテル® Wireless-N 7260 (b/g/n)		インテル® Wireless-AC 7260 (ac/a/b/g/n)		
Bluetooth	Bluetooth v4.0				
WWAN	なし				
WiMax	なし				
イーサネット/内蔵モデム(データ/FAX速度)	10BASE-T/100BASE-TX/1000BASE-Tなし				
インタフェース・ポート	本体	USB 3.0×1、Powered USB 3.0×1、アナログ×1、Mini-Displayport×1、イーサネット:RJ-45×1、マイク/フリップステレオスピーカー			約305.5×208.5×19.7
本体寸法(幅×奥行×高さ)mm	約305.5×208.5×17.7		約305.5×208.5×19.7		
質量(バッテリー・バック/ベイデバイスを含む)	約1.34kg		約1.5kg		
消費電力最大/標準/低電力	45W/6.36W/0.47W				
省エネ法に基づくエネルギー消費効率(2011年度 省エネ基準達成効率)	N区分 0.04 (AAA)	N区分 0.05 (AAA)		N区分 0.04 (AAA)	
電源 / バッテリー・バック/ACアダプター	3セル+3セル Li-Poly システム・バッテリー*AC100-240V (50/60Hz)、本体:184g、コード:68g				
駆動時間 ※6	約11.8時間		約9.6時間		
充電時間	3.4時間(パワーオフ/サスペンド) 4.0時間(使用時)				
主な付属品	ACアダプター、電源コード、マニュアル				
Microsoft® Office	なし				
保証期間 ※7、8/国内での修理/海外での修理	1年/引き取り修理/修理依頼国での修理方法 (IWS/ハードウェア国際保証サービス)に準ずる		3年/引き取り修理/修理依頼国での修理方法 (IWS/ハードウェア国際保証サービス)に準ずる		

\*内蔵型バッテリー

ThinkPad Edge E130/ 製品番号 (Type: 保守用製品番号) ※1	3358A8J	3358A7J	3358I53	3358I50	3358I51	3358I52
ダイレクト価格(税込)/税別価格	カスタム・セレクト 78,750円/75,000円	ファースト・セレクト 91,350円/87,000円	ファースト・セレクト 77,700円/74,000円	ファースト・セレクト 98,700円/94,000円	ファースト・セレクト 92,400円/88,000円	カスタム・セレクト 113,400円/108,000円
初期導入済OS	Windows® 8 Pro (64bit)					
CPU	第3世代 インテル® Core™ i3-3227U プロセッサ		第3世代 インテル® Core™ i5-3327U プロセッサ	第3世代 インテル® Core™ i5-3337U プロセッサ		第3世代 インテル® Core™ i5-3337U プロセッサ
三次共有キャッシュ	3MB(メインプロセッサ内に内蔵)					
プロセッサ動作周波数 ※5	1.90GHz		1.80GHz	1.90GHz		1.80GHz
統合メモリコントローラー	DDR3(動作クロック 1600MHz)					
チップセット	モバイル インテル® HM77 Express チップセット					
インテル® vPro™対応	非対応					
セキュリティ・チップ(TPM)	なし					
その他のセキュリティ機能	セキュリティ・キーホール、パワーオンパスワード、ハードディスクパスワード、スーパーバイザーパスワード					
指紋センサー ※10	なし					
メモリ容量(標準/最大)/スロット数	4GB(4GB×1)(PC3-12800 DDR3 SDRAM) / 8GB/2(空1)		2GB(2GB×1)(PC3-12800 DDR3 SDRAM) / 8GB/2(空1)		4GB(4GB×1)(PC3-12800 DDR3 SDRAM) / 8GB/2(空1)	
補助記憶装置(内蔵)	HDD					
ベイデバイス/拡張ベイ ※9	なし					
ビデオ・サブシステム(ビデオ・チップ)	CPU内蔵(モバイル インテル® HDグラフィックス4000)					
ビデオ・メモリー(標準/最大)	最大1.7GB(メインメモリーと共有)		最大1.2GB(メインメモリーと共有)			
ディスプレイ	LED バックライト付き11.6型HD TFT液晶(1,366×768ドット、1,677万色、光沢なし)					
外部接続時	1,920×1,200ドット、1,677万色(HDMI出力時)、2,048×1,536ドット、1,677万色(VGA出力時)					
オーディオ機能	デジタルマイク/フリップステレオスピーカー、DOLBY ADVANCED AUDIO v2対応					
内蔵カメラ	HD720p カメラ					
カード・スロット	PCなし、Expressカードなし、メディアカードリーダー/4 in 1 メディアカードリーダー(SDカード、SDHCカード、SDXCカード、マルチメディアカード)/その他のスロット:なし					
キーボード	ISOフルサイズ・キーボード(6別配列)、89キー(Fnキー、PgUpキー、PgDnキー、Windowsキー)、JISひらがな配列、ウルトラナビ(トラックポイント、クリックパッド)					
ワイヤレス ※2	ThinkPad IEEE802.11b/g/n Wireless LAN (WiFi標準)					
Bluetooth	Bluetooth v4.0					
WiMAX	なし					
イーサネット/内蔵モデム(データ/FAX速度)	10BASE-T/100BASE-TX/1000BASE-Tなし					
インタフェース・ポート	本体	USB 3.0×2、Powered USB 2.0×1、アナログ×1、HDMI×1、イーサネット:RJ-45×1、マイク/フリップステレオスピーカー				約287×212×21.7-23
カラーバリエーション(トップカバー)	ミッドナイト・ブラック					
本体寸法(幅×奥行×高さ)mm	約287×212×21.7-23					
質量(バッテリー・バックを含む)	約1.54kg					
消費電力最大/標準/低電力	65W/9W/0.76W					
省エネ法に基づくエネルギー消費効率(2011年度 省エネ基準達成効率)	N区分 0.14 (AA)					
電源 / バッテリー・バック/ACアダプター	6セル Li-Ion システム・バッテリー(セーフガードチップセット内蔵)/AC100-240V (50/60Hz)、本体:260g、コード:68g					
駆動時間 ※6	約9.2時間		約9.2時間		約9.4時間	
充電時間	約3時間(パワーオフ/サスペンド)、約3.0-6.0時間(使用時)					
主な付属品	バッテリー・バック、ACアダプター、電源コード、マニュアル		バッテリー・バック、ACアダプター、電源コード、マニュアル、Microsoft Office Pro 2013		バッテリー・バック、ACアダプター、電源コード、マニュアル、Microsoft Office Pro 2013	
Microsoft® Office	なし		Microsoft® Office Personal 2013		なし	
保証期間 ※7、8/国内での修理/海外での修理	1年/引き取り修理/修理依頼国での修理方法 (IWS/ハードウェア国際保証サービス)に準ずる		1年/引き取り修理/修理依頼国での修理方法 (IWS/ハードウェア国際保証サービス)に準ずる			

ThinkPad - Note Book

ThinkPad Helix / ThinkPad X240s / ThinkPad Edge E130

厚さ  
17.7 mm  
19.7 mm

厚さ  
21.7 mm  
23 mm

THINKPAD

X230/X230i

12.5型ハイパフォーマンス・モバイル



第3世代 インテル® Core™ i7 vPro™ プロセッサ搭載

12.5型ワイド

注釈についてはP.63をご覧ください。

LenovoのPCは正規のMicrosoft® Windows® を搭載しています  
http://www.microsoft.com/piracy/howtotell

LenovoはMicrosoft® Office Personal 2013 を推奨します

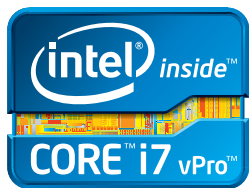

在限

ThinkPad X230/X230i / 製品番号 (Type:保守用製品番号)※1	23068XJ*	23243S1	23068ZJ*	23069FJ*	23069GJ*
	カスタム・セレクト	ファースト・セレクト			
ダイレクト価格(税込)/税別価格	129,150円/123,000円	163,800円/156,000円	130,200円/124,000円	133,350円/127,000円	154,350円/147,000円
初期導入済OS	Windows® 8 Pro (64bit)		Windows® 7 Professional with Service Pack 1 (SP1) 32bit (Windows® 8 Pro (64bit) ダウングレード権行使)		
CPU	第3世代 インテル® Core™ i3-3120M プロセッサ		第3世代 インテル® Core™ i5-3320M vPro™ プロセッサ		
三次共有キャッシュ	3MB (メインプロセッサに内蔵)				
プロセッサ動作周波数 ※5	2.50GHz	2.60GHz	2.50GHz		
統合メモリコントローラー	DDR3 (動作クロック 1600MHz)				
チップ・セット	モバイル インテル® QM77 Express チップセット				
インテル® vPro™対応	非対応	対応	非対応	非対応	
セキュリティ・チップ (TPM)	あり (TCG V1.2準拠)				
その他のセキュリティ機能	セキュリティ・キーホール、パワーオン・パスワード、ハードディスク・パスワード、スーパーバイザー・パスワード				
指紋センサー ※10	あり				
メモリ容量 (標準/最大) / スロット数	4GB (4GB×1) (PC3-12800 DDR3 SDRAM) / 16GB/2 (空1)				
補助記憶装置 (内蔵) HDD/SSD	320GB (7200rpm)		500GB (7200rpm)		
固定ベイデバイス/拡張ベイ	なし				
ビデオ・サブシステム (ビデオ・チップ)	CPU内蔵 (モバイル インテル® HDグラフィックス4000)				
ビデオ・メモリー (標準/最大)	最大1.7GB (メインメモリーと共有)		最大1.2GB (メインメモリーと共有)		
ディスプレイ	LED バックライト付き12.5型HD TFT液晶 (1,366×768ドット、1,677万色)、光沢なし				
外部接続時	2,560×1,600ドット、1,677万色 (Mini Display Port出力時)、2,048×1,536ドット、1,677万色 (VGA出力時)				
オーディオ機能	デジタルマイクロフォン/ステレオ・スピーカー、DOLBY ADVANCED AUDIO v2対応				
内蔵カメラ	なし	HD720p カメラ	なし	なし	
カード・スロット	PC/なし、Expressカード/54 1スロット、メディアカードリーダー/4 in 1メディアカード・リーダー (SDカード、SDHCカード、SDXCカード、マルチメディアカード)				
キーボード	フルサイズ・キーボード (6列配列)、89キー (Fnキー、PgUpキー、PgDnキー、Windowsキー有)、JISひらがな配列、ウルトラナビ (トラックポイント、クリックパッド)、キーボード・ライト、Simple Tapボタン、ボリュームボタン				
ワイヤレス ※2	インテル® Centrino® Wireless-N 2200 (b/g/n)		インテル® Centrino® Advanced-N + WiMAX 6250 (a/g/n)		インテル® Centrino® Wireless-N 2200 (b/g/n)
Bluetooth	Bluetooth v4.0		Bluetooth v4.0		なし
WWAN	なし				
WiMax	なし	内蔵 ※3		なし	
イーサネット/内蔵モデム (データ/FAX速度)	10BASE-T/100BASE-TX/1000BASE-T/なし				
インタフェース・ポート	本体	USB3.0×2、Powered USB2.0×1、アナログ×1、Mini-Displayport×1、イーサネット・RJ-45×1、マイクロフォン/ヘッドフォン・コンボ・ジャック、ドッキング・コネクタ			
本体寸法 (幅×奥行×高さ) mm	約305×206.5×19 - 33.6				
質量 (バッテリー・バック、ベイデバイスを含む)	約1.5kg				
消費電力最大/標準/低電力	65W/11.66W/1.16W				
省エネ法に基づくエネルギー消費効率 (2011年度 省エネ基準達成効率)	M区分 0.11 (AAA)				
電源	6セル Li-Ion システム・バッテリー (セーフガードチップセット内蔵) / AC100-240V (50/60Hz)、本体: 301g、コード: 70g				
駆動時間 ※6	約9.4時間				
充電時間	約3時間 (パワーオフ/サスペンド)、約3.0-6.0時間 (使用時)				
主な付属品	バッテリー・バック、ACアダプター、電源コード、マニュアル		バッテリー・バック、ACアダプター、電源コード、マニュアル、Windows® 8 Pro (64bit) リカバリーディスク		バッテリー・バック、ACアダプター、電源コード、マニュアル、Microsoft® Office プロダクト キーバック同様、Windows® 8 Pro (64bit) リカバリーディスク
Microsoft® Office	なし				
保証期間 ※7、国内での修理/海外での修理	1年/引き取り修理/修理依頼国での修理方法 (IWS/ハードウェア国際保証サービス) に準ずる		3年/引き取り修理/修理依頼国での修理方法 (IWS/ハードウェア国際保証サービス) に準ずる		1年/引き取り修理/修理依頼国での修理方法 (IWS/ハードウェア国際保証サービス) に準ずる

在限

在限

ThinkPad X230/X230i / 製品番号 (Type:保守用製品番号)※1	23243R9	2324A2J	23249LJ	23249ZJ	2324A3J	23069EJ*	2320LWJ	23243S2	2324A4J	
	ファースト・セレクト			カスタム・セレクト	ファースト・セレクト	カスタム・セレクト		ファースト・セレクト		
ダイレクト価格(税込)/税別価格	161,700円/154,000円	164,850円/157,000円	179,550円/171,000円	185,850円/177,000円	179,550円/171,000円	133,350円/127,000円	168,000円/160,000円	179,550円/171,000円	182,700円/174,000円	
初期導入済OS	Windows® 7 Professional with Service Pack 1 (SP1) 32bit (Windows® 8 Pro (64bit) ダウングレード権行使)					Windows® 7 Professional with Service Pack 1 (SP1) 64bit (Windows® 8 Pro (64bit) ダウングレード権行使)				
CPU	第3世代 インテル® Core™ i5-3320M vPro™ プロセッサ					第3世代 インテル® Core™ i7-3520M vPro™ プロセッサ	第3世代 インテル® Core™ i3-3120M プロセッサ	第3世代 インテル® Core™ i5-3320M vPro™ プロセッサ	第3世代 インテル® Core™ i7-3520M vPro™ プロセッサ	
三次共有キャッシュ	3MB (メインプロセッサに内蔵)					4MB (メインプロセッサに内蔵)	3MB (メインプロセッサに内蔵)		4MB (メインプロセッサに内蔵)	
プロセッサ動作周波数 ※5	2.60GHz					2.90GHz	2.50GHz		2.60GHz	
統合メモリコントローラー	DDR3 (動作クロック 1600MHz)									
チップ・セット	モバイル インテル® QM77 Express チップセット									
インテル® vPro™対応	対応					対応	非対応	対応		
セキュリティ・チップ (TPM)	あり (TCG V1.2準拠)									
その他のセキュリティ機能	セキュリティ・キーホール、パワーオン・パスワード、ハードディスク・パスワード、スーパーバイザー・パスワード									
指紋センサー ※10	あり									
メモリ容量 (標準/最大) / スロット数	4GB (4GB×1) (PC3-12800 DDR3 SDRAM) / 16GB/2 (空1)									
補助記憶装置 (内蔵) HDD/SSD	320GB (7200rpm)	500GB (7200rpm)	128GB SSD	500GB (7200rpm)			320GB (7200rpm)	500GB (7200rpm)	500GB (7200rpm)	
固定ベイデバイス/拡張ベイ	なし									
ビデオ・サブシステム (ビデオ・チップ)	CPU内蔵 (モバイル インテル® HDグラフィックス4000)									
ビデオ・メモリー (標準/最大)	最大1.2GB (メインメモリーと共有)				最大1.7GB (メインメモリーと共有)					
ディスプレイ	LED バックライト付き12.5型HD TFT液晶 (1,366×768ドット、1,677万色)、光沢なし									
外部接続時	2,560×1,600ドット、1,677万色 (Mini Display Port出力時)、2,048×1,536ドット、1,677万色 (VGA出力時)									
オーディオ機能	デジタルマイクロフォン/ステレオ・スピーカー、DOLBY ADVANCED AUDIO v2対応									
内蔵カメラ	HD720p カメラ					なし	HD720p カメラ			
カード・スロット	PC/なし、Expressカード/54 1スロット、メディアカードリーダー/4 in 1メディアカード・リーダー (SDカード、SDHCカード、SDXCカード、マルチメディアカード)									
キーボード	フルサイズ・キーボード (6列配列)、89キー (Fnキー、PgUpキー、PgDnキー、Windowsキー有)、JISひらがな配列、ウルトラナビ (トラックポイント、クリックパッド)、キーボード・ライト、Simple Tapボタン、ボリュームボタン									
ワイヤレス ※2	インテル® Centrino® Advanced-N 6205 (a/b/g/n)						インテル® Centrino® Wireless-N 2200 (b/g/n)	インテル® Centrino® Advanced-N + WiMAX 6250 (a/g/n)		
Bluetooth	Bluetooth v4.0						なし	Bluetooth v4.0		
WWAN	なし									
WiMax	なし						内蔵 ※3		なし	
イーサネット/内蔵モデム (データ/FAX速度)	10BASE-T/100BASE-TX/1000BASE-T/なし									
インタフェース・ポート	本体	USB3.0×2、Powered USB2.0×1、アナログ×1、Mini-Displayport×1、イーサネット・RJ-45×1、マイクロフォン/ヘッドフォン・コンボ・ジャック、ドッキング・コネクタ								
本体寸法 (幅×奥行×高さ) mm	約305×206.5×19 - 33.6									
質量 (バッテリー・バック、ベイデバイスを含む)	約1.5kg	約1.48kg			約1.5kg					
消費電力最大/標準/低電力	65W/11.66W/1.16W									
省エネ法に基づくエネルギー消費効率 (2011年度 省エネ基準達成効率)	M区分 0.11 (AAA)									
電源	6セル Li-Ion システム・バッテリー (セーフガードチップセット内蔵) / AC100-240V (50/60Hz)、本体: 301g、コード: 70g									
駆動時間 ※6	約9.4時間									
充電時間	約3時間 (パワーオフ/サスペンド)、約3.0-6.0時間 (使用時)									
主な付属品	バッテリー・バック、ACアダプター、電源コード、マニュアル、Windows® 8 Pro (64bit) リカバリーディスク			バッテリー・バック、ACアダプター、電源コード、マニュアル、Microsoft® Office プロダクト キーバック同様、Windows® 8 Pro (64bit) リカバリーディスク		バッテリー・バック、ACアダプター、電源コード、マニュアル、Windows® 8 Pro (64bit) リカバリーディスク				
Microsoft® Office	なし			Microsoft® Office Personal 2013		なし				
保証期間 ※7、国内での修理/海外での修理	3年/引き取り修理/修理依頼国での修理方法 (IWS/ハードウェア国際保証サービス) に準ずる			3年/引き取り修理/修理依頼国での修理方法 (IWS/ハードウェア国際保証サービス) に準ずる		1年/引き取り修理/修理依頼国での修理方法 (IWS/ハードウェア国際保証サービス) に準ずる				

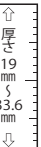

THINKPAD

X1 Carbon

14型 Ultrabook™



GOOD DESIGN AWARD 2012



第3世代 インテル® Core™ i7 vPro™ プロセッサ搭載

14.0型ワイド

注釈についてはP.63をご覧ください。

LenovoのPCIは正規のMicrosoft® Windows® を搭載しています  
http://www.microsoft.com/piracy/howtotell

LenovoはMicrosoft® Office Personal 2013を推奨します

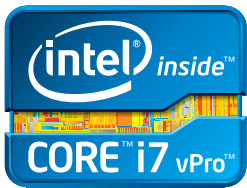

ThinkPad X1 Carbon/ 製品番号 (Type: 保守用製品番号) ※1	34431H0	34482G0	34482F9
	カスタム・セレクト		
ダイレクト価格(税込)/税別価格	145,950円/139,000円	187,950円/179,000円	225,750円/215,000円
初期導入済OS	Windows® 8 Pro (64bit)		
CPU	第3世代 インテル® Core™ i5-3337U プロセッサ	第3世代 インテル® Core™ i5-3427U vPro™ プロセッサ	第3世代 インテル® Core™ i7-3667U vPro™ プロセッサ
三次共有キャッシュ	3MB(メインプロセッサに内蔵)		
プロセッサ動作周波数 ※5	1.80GHz		2GHz
統合メモリーコントローラー	DDR3(動作クロック 1333MHz)		
チップ・セット	モバイル インテル® Q577 Express チップセット		
インテル® vPro™対応	非対応	対応	
セキュリティーチップ(TPM)	あり(TCG V1.2準拠)		
その他のセキュリティー機能	セキュリティー・キーホール、パワーオン・パスワード、ハードディスク・パスワード、スーパーバイザー・パスワード		
指紋センサー ※10	あり		
メモリー容量(標準/最大)/スロット数	4GB(4GB×1)(DDR3L PC3-10600)/4GB/1(空0)	8GB(8GB×1)(DDR3L PC3-10600)/8GB/1(空0)	8GB(8GB×1)(DDR3L PC3-10600)/8GB/1(空0)
補助記憶装置(内蔵) SSD	120GB SSD	180GB SSD	240GB SSD
固定ベイデバイス/拡張ベイ	なし		
ビデオ・サブシステム(ビデオチップ)	CPU内蔵(モバイル インテル® HDグラフィックス4000)		
ビデオ・メモリー(標準/最大)	最大1.7GB(メインメモリーと共有)		
ディスプレイ	LED バックライト付き14.0型HD+ TFT液晶(1,600×900ドット、1,677万色)		
外部接続時	最大2,560×1,600ドット、1,677万色(Mini Display Port出力時)		
オーディオ機能	デジタルマイク/フォン/ステレオスピーカー、DOLBY HOME THEATER v4対応		
内蔵カメラ	HD720p カメラ		
カード・スロット	PC/なし、Expressカード/なし、メディアカードリーダー/4 in 1 メディアカード・リーダー(SDカード、SDHCカード、SDXCカード、マルチメディアカード)		
キーボード	フルサイズ・キーボード(6列配列)、89キー(Fnキー、PgUpキー、PgDnキー、Windowsキー有)、JISひらがな配列、ウルトラナビ(クリックパッド+トラックポイント)、バックライト・キーボード、Simple Tapボタン、ボリュームボタン		
ワイヤレス ※2	インテル® Centrino® Advanced-N 6205S (a/b/g/n)		
Bluetooth	Bluetooth v4.0		
WWAN	なし		
WiMax	なし		
イーサネット/内蔵モデム(データ/FAX速度)	なし(別売オプション:Lenovo USB 2.0 イーサネット・アダプターにて対応可)/なし		
インタフェース・ポート	本体	USB3.0×1、Powered USB2.0×1、Mini DisplayPort×1、セキュリティスロット:あり、マイク/フォン/ヘッドフォン・コンボ・ジャック	
本体寸法(幅×奥行×高さ)mm	約331×226×8-18.8		
質量(バッテリー・バック、ベイデバイスを含む)	約1.36kg		
消費電力最大/標準/低電力	90W/7.87W/0.81W		90W/7.82W/1.72W
省エネ法に基づくエネルギー消費効率(2011年度 省エネ基準達成効率)	R区分 0.12 (AA)		N区分 0.13 (AA)
電源	内蔵4セルLi Polymer システム・バッテリー/AC100-240V (50/60Hz)、本体:360g、コード:70g		
駆動時間 ※6	約7.7時間		約7.8時間
充電時間	約1.5時間(パワーオフ/サスペンド)、約1.7時間(使用時)		
主な付属品	ACアダプター、電源コード、マニュアル		
Microsoft® Office	なし		
保証期間 ※7、8(国内での修理/海外での修理)	1年/引き取り修理/修理依頼国での修理方法(IWS/ハードウェア国際保証サービス)に準ずる		3年/引き取り修理/修理依頼国での修理方法(IWS/ハードウェア国際保証サービス)に準ずる

在限

ThinkPad X1 Carbon/ 製品番号 (Type: 保守用製品番号) ※1	344394J	34431G9	3448CRJ	3448CSJ	3448CQJ	34485R4
	ファースト・セレクト			カスタム・セレクト		ファースト・セレクト
ダイレクト価格(税込)/税別価格	147,000円/140,000円	147,000円/140,000円	189,000円/180,000円	203,700円/194,000円	213,150円/203,000円	226,800円/216,000円
初期導入済OS	Windows® 7 Professional with Service Pack 1 (SP1) 32bit(Windows® 8 Pro (64bit) ダウングレード権行使)			Windows® 7 Professional with Service Pack 1 (SP1) 64bit (Windows® 8 Pro (64bit) ダウングレード権行使)		
CPU	第3世代 インテル® Core™ i5-3337U プロセッサ		第3世代 インテル® Core™ i5-3427U vPro™ プロセッサ	第3世代 インテル® Core™ i7-3667U vPro™ プロセッサ		
三次共有キャッシュ	3MB(メインプロセッサに内蔵)			4MB(メインプロセッサに内蔵)		
プロセッサ動作周波数 ※5	1.80GHz			2GHz		
統合メモリーコントローラー	DDR3(動作クロック 1333MHz)					
チップ・セット	モバイル インテル® Q577 Express チップセット					
インテル® vPro™対応	非対応			対応		
セキュリティーチップ(TPM)	あり(TCG V1.2準拠)					
その他のセキュリティー機能	セキュリティー・キーホール、パワーオン・パスワード、ハードディスク・パスワード、スーパーバイザー・パスワード					
指紋センサー ※10	あり					
メモリー容量(標準/最大)/スロット数	4GB(4GB×1)(DDR3L PC3-10600)/4GB/1(空0)		8GB(8GB×1)(DDR3L PC3-10600)/8GB/1(空0)	8GB(8GB×1)(DDR3L PC3-10600)/8GB/1(空0)		
補助記憶装置(内蔵) SSD	120GB SSD		180GB SSD	128GB SSD		240GB SSD
固定ベイデバイス/拡張ベイ	なし					
ビデオ・サブシステム(ビデオチップ)	CPU内蔵(モバイル インテル® HDグラフィックス4000)					
ビデオ・メモリー(標準/最大)	最大1.2GB(メインメモリーと共有)			最大1.7GB(メインメモリーと共有)		
ディスプレイ	LED バックライト付き14.0型HD+ TFT液晶(1,600×900ドット、1,677万色)					
外部接続時	最大2,560×1,600ドット、1,677万色(Mini Display Port出力時)					
オーディオ機能	デジタルマイク/フォン/ステレオスピーカー、DOLBY HOME THEATER v4対応					
内蔵カメラ	HD720p カメラ					
カード・スロット	PC/なし、Expressカード/なし、メディアカードリーダー/4 in 1 メディアカード・リーダー(SDカード、SDHCカード、SDXCカード、マルチメディアカード)					
キーボード	フルサイズ・キーボード(6列配列)、89キー(Fnキー、PgUpキー、PgDnキー、Windowsキー有)、JISひらがな配列、ウルトラナビ(クリックパッド+トラックポイント)、バックライト・キーボード、Simple Tapボタン、ボリュームボタン					
ワイヤレス ※2	インテル® Centrino® Advanced-N 6205S (a/b/g/n)					
Bluetooth	Bluetooth v4.0					
WWAN	なし					
WiMax	なし					
イーサネット/内蔵モデム(データ/FAX速度)	なし(別売オプション:Lenovo USB 2.0 イーサネット・アダプターにて対応可)/なし					
インタフェース・ポート	本体	USB3.0×1、Powered USB2.0×1、Mini DisplayPort×1、セキュリティスロット:あり、マイク/フォン/ヘッドフォン・コンボ・ジャック				
本体寸法(幅×奥行×高さ)mm	約331×226×8-18.8					
質量(バッテリー・バック、ベイデバイスを含む)	約1.36kg					
消費電力最大/標準/低電力	90W/7.87W/0.81W		90W/8.27W/1.69W	90W/7.82W/1.72W		
省エネ法に基づくエネルギー消費効率(2011年度 省エネ基準達成効率)	R区分 0.12 (AA)		N区分 0.13 (AA)	N区分 0.12 (AA)		N区分 0.13 (AA)
電源	内蔵4セルLi Polymer システム・バッテリー/AC100-240V (50/60Hz)、本体:360g、コード:70g					
駆動時間 ※6	約7.7時間		約1.5時間(パワーオフ/サスペンド)、約1.7時間(使用時)		約7.8時間	
充電時間	約1.5時間(パワーオフ/サスペンド)、約1.7時間(使用時)					
主な付属品	ACアダプター、電源コード、マニュアル、Windows® 8 Pro (64bit) リカバリーディスク					
Microsoft® Office	なし					
保証期間 ※7、8(国内での修理/海外での修理)	1年/引き取り修理/修理依頼国での修理方法(IWS/ハードウェア国際保証サービス)に準ずる		3年/引き取り修理/修理依頼国での修理方法(IWS/ハードウェア国際保証サービス)に準ずる			



**THINKPAD**

**X1 Carbon Touch**

14型 Ultrabook™



第3世代 インテル® Core™ i7 vPro™ プロセッサ搭載

14.0型  
ワイド

注釈についてはP.63をご覧ください。

LenovoのPCは正規のMicrosoft® Windows® を搭載しています  
<http://www.microsoft.com/piracy/howtotell>

LenovoはMicrosoft® Office Personal 2013 を推奨します

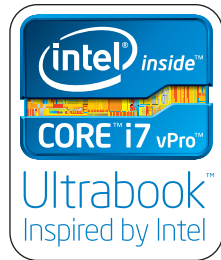

**THINKPAD**

**T440s**

14.0型ハイパフォーマンス・スリム・ノートブック

NEW



第4世代 インテル® Core™ i5 プロセッサ搭載

14.0型  
ワイド

※9 ベイデバイスの仕様につきましてはP.36をご覧ください。  
注釈についてはP.63をご覧ください。

LenovoのPCは正規のMicrosoft® Windows® を搭載しています  
<http://www.microsoft.com/piracy/howtotell>

LenovoはMicrosoft® Office Personal 2013 を推奨します



ThinkPad X1 Carbon Touch/ 製品番号 (Type:保守用製品番号) ※1	34482G2	34482G1
	ファースト・セレクト	
ダイレクト価格(税込)/税別価格	205,800円/196,000円	243,600円/232,000円
初期導入済OS	Windows® 8 Pro (64bit)	
CPU	第3世代 インテル® Core™ i5-3427U vPro™ プロセッサ	第3世代 インテル® Core™ i7-3667U vPro™ プロセッサ
三次共有キャッシュ	3MB (メインプロセッサに内蔵)	4MB (メインプロセッサに内蔵)
プロセッサ動作周波数 ※5	1.80GHz	2GHz
統合メモリーコントローラー	DDR3 (動作クロック 1333MHz)	
チップセット	モバイル インテル® Q577 Express チップセット	
インテル® vPro™対応	対応	
セキュリティーチップ (TPM)	あり (TCG V1.2準拠)	
その他のセキュリティー機能	セキュリティー・キーホール、パワーオン・パスワード、ハードディスク・パスワード、スーパーバイザー・パスワード	
指紋センサー ※10	あり	
メモリ容量 (標準/最大)/スロット数	4GB (4GB×1) (DDR3L PC3-10600)/4GB/1 (空0)	8GB (8GB×1) (DDR3L PC3-10600)/8GB/1 (空0)
補助記憶装置 (内蔵)	SSD 180GB SSD	240GB SSD
固定ベイデバイス/拡張ベイ	なし	
ビデオ・サブシステム (ビデオチップ)	CPU内蔵 (モバイル インテル® HD グラフィックス4000)	
ビデオメモリー (標準/最大)	最大1.7GB (メインメモリーと共有)	
ディスプレイ	LED バックライト付き14.0型マルチタッチパネル (10点) HD+ TFT液晶 (1,600×900ドット、1,677万色)	
	外部接続時 最大2,560×1,600ドット、1,677万色 (Mini Display Port出力時)	
オーディオ機能	デジタルマイク/ステレオスピーカー、DOLBY HOME THEATER v4対応	
内蔵カメラ	HD720p カメラ	
カードスロット	PCなし、Expressカード/なし、メディアカードリーダー/4 in 1 メディアカードリーダー (SDカード、SDHCカード、SDXCカード、マルチメディアカード)	
キーボード	フルサイズ・キーボード (6列配列)、89キー (Fnキー、PgUpキー、PgDnキー、Windowsキー有)、JISひらがな配列、ウルトラナビ (ジェスチャー対応クリックパッド+トラックポインツ)、バックライト・キーボード、Simple Tapボタン、ポリウムボタン	
ワイヤレス ※2	インテル® Centrino® Advanced-N 6205S (a/b/g/n)	
	Bluetooth	Bluetooth v4.0
	WWAN	なし
	WiMax	なし
イーサネット/内蔵モデム (データ/FAX速度)	なし (別売オプション:Lenovo USB 2.0 イーサネット・アダプター にて対応可)	
インタフェース・ポート	本体	USB3.0×1、Powered USB2.0×1、Mini DisplayPort×1、セキュリティスロット:あり、マイク/ステレオヘッドフォン/コンボジャック
本体寸法 (幅×奥行×高さ)mm	約331×226×10-20.8	
質量 (バッテリーパック/ベイデバイスを含む)	約1.54kg	
消費電力最大/標準/低電力	90W/7.87W/0.81W	90W/7.82W/1.72W
省エネ法に基づくエネルギー消費効率 (2011年度 省エネ基準達成効率)	R区分 0.12 (AA)	N区分 0.13 (AA)
電源	バッテリー/バック/ACアダプター	内蔵4セルLi Polymer システム・バッテリー/AC100-240V (50/60Hz)、本体:360g、コード:70g
	駆動時間※6	約7.7時間
	充電時間	約7.8時間
		約1.5時間 (パワーオフ/スレンド)、約1.7時間 (使用時)
主な付属品	ACアダプター、電源コード、マニュアル	
Microsoft® Office	なし	
保証期間※7、8/国内での修理/海外での修理	3年/引き取り修理/修理依頼国での修理方法 (IWSハードウェア国際保証サービス) に準ずる	

ThinkPad T440s/ 製品番号 (Type:保守用製品番号) ※1	20AQ0020JP	20AQ001YJP
	カスタム・セレクト	ファースト・セレクト
ダイレクト価格(税込)/税別価格	179,550円/171,000円	204,750円/195,000円
初期導入済OS	Windows® 8 Pro (64bit)	
CPU	第4世代 インテル® Core™ i5-4200U プロセッサ	
三次共有キャッシュ	3MB (メインプロセッサに内蔵)	
プロセッサ動作周波数 ※5	1.60GHz	
統合メモリーコントローラー	DDR3L (動作クロック 1600MHz)	
チップセット	モバイル インテル® QM87 Express チップセット	
インテル® vPro™対応	非対応	
セキュリティーチップ (TPM)	あり	
その他のセキュリティー機能	セキュリティー・キーホール、パワーオン・パスワード、ハードディスク・パスワード、スーパーバイザー・パスワード	
指紋センサー ※10	あり	
メモリ容量 (標準/最大)/スロット数	4GB (4GB×1) (PC3-12800 DDR3L SDRAM) / 12GB/1 (空1)	8GB (4GB×2) (PC3-12800 DDR3L SDRAM) / 12GB/1 (空0)
補助記憶装置 (内蔵)	HDD/SSD 320GB (7200rpm)	
固定ベイデバイス/拡張ベイ ※9	なし	
ビデオ・サブシステム (ビデオチップ)	CPU内蔵 インテル® HD グラフィックス4400	
ビデオメモリー (標準/最大)	最大1.7GB (メインメモリーと共有)	
ディスプレイ	LED バックライト付 14.0型HD+ TFT液晶 (1,600×900ドット、1,677万色)、光沢なし	LED バックライト付 14.0型FHD IPS液晶 (1,920×1,080ドット、1,677万色)、光沢なし
	外部接続時 最大 3,840×2,160ドット、1,677万色 (Mini-Displayport接続時)、最大1,920×1,080ドット、1,677万色 (VGA接続時)	
オーディオ機能	マイク/ステレオスピーカー、DOLBY HOME THEATRE v4対応	
内蔵カメラ	HD720p カメラ	
カードスロット	PCなし、Expressカード/なし、メディアカードリーダー/4 in 1 メディアカードリーダー (SDカード、SDHCカード、SDXCカード、マルチメディアカード)/スマートカードリーダー	
キーボード	フルサイズ・キーボード (6列配列)、89キー (Fnキー、PgUpキー、PgDnキー、Windowsキー有)、JISひらがな配列、5ボタントラックパッド	
ワイヤレス ※2	インテル® Wireless-N 7260 (b/g/n)	
	Bluetooth	Bluetooth v4.0
	WiMAX	なし
イーサネット/内蔵モデム (データ/FAX速度)	10BASE-T/100BASE-TX/1000BASE-T/なし	
インタフェース・ポート	本体	USB 3.0×2、Powered USB 3.0×1、アナログ×1、Mini-Displayport×1、イーサネット:RJ-45×1、マイク/ステレオヘッドフォン/コンボジャック、ドッキングコネクタ
本体寸法 (幅×奥行×高さ)mm	約331×226×20.65	
質量 (バッテリーパックを含む)	約1.59kg	
消費電力最大/標準/低電力	45W/7.66W/0.45W	
省エネ法に基づくエネルギー消費効率 (2011年度 省エネ基準達成効率)	N区分 0.06 (AAA)	
電源	バッテリー/バック/ACアダプター	3セル+3セル Li-Poly システム・バッテリー/AC100-240V (50/60Hz)、本体:184g、コード:68g
	駆動時間※6	約10.4時間
	充電時間	3.4時間 (パワーオフ/スレンド) 4.0時間 (使用時)
主な付属品	バック、ACアダプター、電源コード、マニュアル	
Microsoft® Office	なし	
保証期間※7、8/国内での修理/海外での修理	3年/引き取り修理/修理依頼国での修理方法 (IWSハードウェア国際保証サービス) に準ずる	

THINKPAD

T430/T430i

14.0型ハイパフォーマンス・ノートブック



第3世代 インテル® Core™ i7 vPro™ プロセッサ搭載

14.0型ワイド

\*9 ベイデバイスの仕様につきましてはP.36をご覧ください。注釈についてはP.63をご覧ください。

LenovoのPCIは正規のMicrosoft® Windows® を搭載しています <http://www.microsoft.com/piracy/howtotell>

LenovoはMicrosoft® Office Personal 2013を推奨します

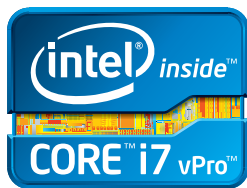

THINKPAD

T430s

14.0型ハイパフォーマンス・スリム・ノートブック



第3世代 インテル® Core™ i7 vPro™ プロセッサ搭載

14.0型ワイド

\*9 ベイデバイスの仕様につきましてはP.36をご覧ください。注釈についてはP.63をご覧ください。

LenovoのPCIは正規のMicrosoft® Windows® を搭載しています <http://www.microsoft.com/piracy/howtotell>

LenovoはMicrosoft® Office Personal 2013を推奨します

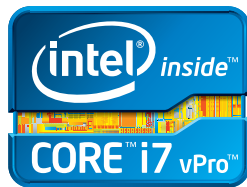

在限

ThinkPad T430/T430i / 製品番号 (Type:保守用製品番号) ※1	23427QJ*	23427MJ*	234286J*	2347LXJ	2347LYJ
	カスタム・セレクト	ファースト・セレクト			
ダイレクト価格 (税込)/税別価格	113,400円/108,000円	114,450円/109,000円	117,600円/112,000円	145,950円/139,000円	172,200円/164,000円
初期導入済OS	Windows® 8 Pro (64bit)	Windows® 7 Professional with Service Pack 1 (SP1) 32bit (Windows® 8 Pro (64bit) ダウングレード権行使)		Windows® 7 Professional with Service Pack 1 (SP1) 64bit (Windows® 8 Pro (64bit) ダウングレード権行使)	
CPU	第3世代 インテル® Core™ i3-3210M プロセッサ			第3世代 インテル® Core™ i5-3320M vPro™ プロセッサ	第3世代 インテル® Core™ i7-3520M vPro™ プロセッサ
三次共有キャッシュ	3MB (メインプロセッサに内蔵)			3MB (メインプロセッサに内蔵)	4MB (メインプロセッサに内蔵)
プロセッサ動作周波数 ※5	2.50GHz			2.60GHz	2.90GHz
統合メモリ・コントローラー	DDR3 (動作クロック 1600MHz)				
チップ・セット	モバイル インテル® QM77 Express チップセット				
インテル® vPro™対応	非対応			対応	対応
セキュリティー・チップ (TPM)	あり (TCG V1.2準拠)				
その他のセキュリティー機能	セキュリティー・キーホール、パワーオン・パスワード、ハードディスク・パスワード、スーパーバイザー・パスワード				
指紋センサー ※10	あり				
メモリ容量 (標準/最大)/スロット数	4GB (4GB×1) (PC3-12800 DDR3 SDRAM) /16GB/2 (空 1)				
補助記憶装置 (内蔵) HDD	320GB (7200rpm)			500GB (7200rpm)	
固定ベイデバイス/拡張ベイ ※9	DVDスーパーマルチドライブ/ウルトラレイブ・エンハンスド (脱着式)				
ビデオ・サブシステム (ビデオ・チップ)	CPU内蔵 (モバイル インテル® HDグラフィックス4000)				NVIDIA NVS 5400M with Optimus Technology 1GB
ビデオ・メモリー (標準/最大)	最大1.7GB (メインメモリーと共有)	最大1.2GB (メインメモリーと共有)		最大1GB	
ディスプレイ	LED バックライト付 14.0型HD TFT液晶 (1,366×768ドット、1,677万色)、光沢なし				
外部接続時	最大 2,560×1,600ドット、1,677万色 (Mini-Displayport接続時)、最大 2,048×1,536ドット、1,677万色 (VGA接続時)				
オーディオ機能	デジタルマイクロフォン/ステレオ・スピーカー、DOLBY ADVANCED AUDIO v2対応				
内蔵カメラ	なし			HD720p カメラ	
カード・スロット	PCなし、Expressカード/34スロット、メディアカードリーダー/4in 1メディアカード・リーダー (SDカード、SDHCカード、SDXCカード、マルチメディアカード)				
キーボード	フルサイズ・キーボード (6列配列)、89キー (Fnキー、PgUpキー、PgDnキー、Windowsキー)、JISのりかな配列、ウルトラナビ (トラックポイント、タッチパッド)、キーボード・ライト、Simple Tapボタン、ボリュームボタン				
ワイヤレス ※2	インテル® Centrino® Wireless-N 2200 (b/g/n)			インテル® Centrino® Advanced-N 6205 (a/b/g/n)	
Bluetooth	なし				
WiMAX	なし				
イーサネット/内蔵モデム (データ/FAX速度)	10BASE-T/100BASE-TX/1000BASE-T/なし				
インタフェース・ポート	USB2.0×1、Powered USB2.0×1、USB3.0×2、アナログ×1、Mini-Displayport×1、イーサネット・RJ-45×1、ワイヤレスON/OFFスイッチ、マイクロフォン/ヘッドフォン・コンボ・ジャック、ドッキング・コネクタ				
本体寸法 (幅×奥行×高さ) mm	約340.5×232.0×29.8-29.9				
質量 (バッテリー・バックを含む)	約2.14kg				
消費電力最大/標準/低電力	65W/8.47W/1.01W			90W/10.62W/1.17W	
省エネ法に基づくエネルギー消費効率 (2011年度 省エネ基準達成効率)	M 区分 0.09 (AAA)		M 区分 0.08 (AAA)		M 区分 0.09 (AAA)
電源	6セル Li-Ion システム・バッテリー (セーフガードチップセット内蔵) / AC100-240V (50/60Hz)、本体: 301g、コード: 70g				6セル Li-Ion システム・バッテリー (セーフガードチップセット内蔵) / AC100-240V (50/60Hz)、本体: 417g、コード: 70g
駆動時間 ※6	約9.7時間			約9.5時間	
充電時間	3.0時間 (パワーオフ/サスペンド)、3.0-6.0時間 (使用時)				
主な付属品	バッテリー・バック、ACアダプター、電源コード、マニュアル、Windows® 8 Pro (64bit) リカバリーディスク				
Microsoft® Office	なし				
保証期間 ※7、8 / 国内での修理/海外での修理	1年/引き取り修理/修理依頼国での修理方法 (IWSハードウェア国際保証サービス) に準ずる			3年/引き取り修理/修理依頼国での修理方法 (IWSハードウェア国際保証サービス) に準ずる	

★T430i

ThinkPad T430s / 製品番号 (Type:保守用製品番号) ※1	23551R8	23551CJ	23551LJ	235388J	23551DJ	23538AJ	235389J
	ファースト・セレクト		カスタム・セレクト	ファースト・セレクト		カスタム・セレクト	ファースト・セレクト
ダイレクト価格 (税込)/税別価格	163,800円/156,000円	168,000円/160,000円	182,700円/174,000円	168,000円/160,000円	178,500円/170,000円	178,500円/170,000円	189,000円/180,000円
初期導入済OS	Windows® 8 Pro (64bit)	Windows® 7 Professional with Service Pack 1 (SP1) 32bit (Windows® 8 Pro (64bit) ダウングレード権行使)		Windows® 7 Professional with Service Pack 1 (SP1) 64bit (Windows® 8 Pro (64bit) ダウングレード権行使)			
CPU	第3世代 インテル® Core™ i5-3320M vPro™ プロセッサ			第3世代 インテル® Core™ i7-3520M vPro™ プロセッサ		第3世代 インテル® Core™ i7-3520M vPro™ プロセッサ	
三次共有キャッシュ	3MB (メインプロセッサに内蔵)			3MB (メインプロセッサに内蔵)		4MB (メインプロセッサに内蔵)	
プロセッサ動作周波数 ※5	2.60GHz			2.60GHz		2.90GHz	
統合メモリ・コントローラー	DDR3 (動作クロック 1600MHz)						
チップ・セット	モバイル インテル® QM77 Express チップセット						
インテル® vPro™対応	対応						
セキュリティー・チップ (TPM)	あり (TCG V1.2準拠)						
その他のセキュリティー機能	セキュリティー・キーホール、パワーオン・パスワード、ハードディスク・パスワード、スーパーバイザー・パスワード						
指紋センサー ※10	あり						
メモリ容量 (標準/最大)/スロット数	4GB (4GB×1) (PC3-12800 DDR3 SDRAM) /16GB/2 (空 1)						
補助記憶装置 (内蔵) HDD/SSD	320GB (7200rpm)	500GB (7200rpm)	128GB SSD			500GB (7200rpm)	
固定ベイデバイス/拡張ベイ ※9	DVDスーパーマルチドライブ/ウルトラレイブ・スリム (脱着式)						
ビデオ・サブシステム (ビデオ・チップ)	CPU内蔵 (モバイル インテル® HDグラフィックス4000)			CPU内蔵 (モバイル インテル® HDグラフィックス4000)		NVIDIA NVS 5200M with Optimus Technology 1GB / NVIDIA NVS 5200M with Optimus Technology 1GB	
ビデオ・メモリー (標準/最大)	最大1.7GB (メインメモリーと共有)	最大1.2GB (メインメモリーと共有)	最大1.7GB (メインメモリーと共有)	最大1GB		最大1GB	
ディスプレイ	LED バックライト付 14.0型HD + TFT液晶 (1,600×900ドット、1,677万色)、光沢なし						
外部接続時	最大 2,560×1,600ドット、1,677万色 (Mini-Displayport接続時)、最大 2,048×1,536ドット、1,677万色 (VGA接続時)						
オーディオ機能	デジタルマイクロフォン/ステレオ・スピーカー、DOLBY HOME THEATRE v4対応						
内蔵カメラ	HD720p カメラ						
カード・スロット	(注) PCなし、Expressカード/34スロット、メディアカードリーダー/4in 1メディアカード・リーダー (SDカード、SDHCカード、SDXCカード、マルチメディアカード)						
キーボード	フルサイズ・キーボード (6列配列)、89キー (Fnキー、PgUpキー、PgDnキー、Windowsキー)、JISのりかな配列、ウルトラナビ (トラックポイント、タッチパッド)、キーボード・ライト、Simple Tapボタン、ボリュームボタン						
ワイヤレス ※2	インテル® Centrino® Advanced-N 6205 (a/b/g/n)						
Bluetooth	Bluetooth 4.0						
WiMAX	なし						
イーサネット/内蔵モデム (データ/FAX速度)	10BASE-T/100BASE-TX/1000BASE-T/なし						
インタフェース・ポート	Powered USB2.0×1、USB3.0×2、アナログ×1、Mini-Displayport×1、イーサネット・RJ-45×1、ワイヤレスON/OFFスイッチ、マイクロフォン/ヘッドフォン・コンボ・ジャック、ドッキング・コネクタ						
本体寸法 (幅×奥行×高さ) mm	約343.0×230.1×21.2-26.0						
質量 (バッテリー・バックを含む)	約1.81kg		約1.76kg		約1.81kg		
消費電力最大/標準/低電力	90W/8.68W/1.32W	65W/8.68W/1.32W	90W/8.68W/1.32W	90W/9.29W/1.13W	90W/8.68W/1.32W	90W/9.29W/1.13W	90W/9.29W/1.13W
省エネ法に基づくエネルギー消費効率 (2011年度 省エネ基準達成効率)	M 区分 0.08 (AAA)		M 区分 0.10 (AAA)		M 区分 0.08 (AAA)		
電源	4セル Li-Ion システム・バッテリー (Rapid Charge) (セーフガードチップセット内蔵) / AC100-240V (50/60Hz)、本体: 413g、コード: 70g		6セル Li-Ion システム・バッテリー (セーフガードチップセット内蔵) / AC100-240V (50/60Hz)、本体: 301g、コード: 70g		4セル Li-Ion システム・バッテリー (Rapid Charge) (セーフガードチップセット内蔵) / AC100-240V (50/60Hz)、本体: 413g、コード: 70g		
駆動時間 ※6	約5.9時間		約6.1時間	約7.5時間	約5.9時間	約4.8時間	約4.8時間
充電時間	1.5時間 (パワーオフ/サスペンド) 1.5-4.5時間 (使用時)		3.0時間 (パワーオフ/サスペンド) 3.0-6.0時間 (使用時)		1.5時間 (パワーオフ/サスペンド) 1.5-4.5時間 (使用時)		
主な付属品	バッテリー・バック、ACアダプター、電源コード、マニュアル、Windows® 8 Pro (64bit) リカバリーディスク						
Microsoft® Office	なし						
保証期間 ※7、8 / 国内での修理/海外での修理	3年/引き取り修理/修理依頼国での修理方法 (IWSハードウェア国際保証サービス) に準ずる						

(注) T430sではExpressCardとメディアカードリーダーが兼用となり、同時には使用できません。

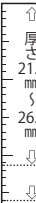
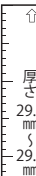

THINKPAD

T530/T530i

15.6型ハイパフォーマンス・ノートブック



第3世代 インテル® Core™ i7 vPro™ プロセッサ搭載

15.6型  
ワイド

※9 ベイデバイスの仕様につきましてはP.36をご覧ください。  
注釈についてはP.63をご覧ください。

LenovoのPCは正規のMicrosoft® Windows® を搭載しています  
<http://www.microsoft.com/piracy/howtotell>

LenovoはMicrosoft® Office Personal 2013 を推奨します

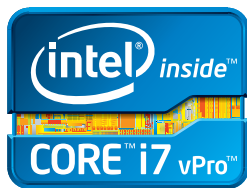

ThinkPad T530/T530i/ 製品番号 (Type: 保守用製品番号) ※1	23595DJ*	23595TJ*	23595UJ*
	カスタム・セレクト	ファースト・セレクト	カスタム・セレクト
ダイレクト価格(税込)/税別価格	116,550円/111,000円	120,750円/115,000円	141,750円/135,000円
初期導入OS	Windows® 8 Pro (64bit)	Windows® 7 Professional with Service Pack 1 (SP1) 32bit (Windows® 8 Pro (64bit) ダウングレード権行使)	Windows® 7 Professional with Service Pack 1 (SP1) 32bit (Windows® 8 Pro (64bit) ダウングレード権行使)
CPU	第3世代 インテル® Core™ i3-3120M プロセッサ		
三次共有キャッシュ	3MB(メインプロセッサに内蔵)		
プロセッサ動作周波数 ※5	2.50GHz		
統合メモリコントローラー	DDR3(動作クロック 1600MHz)		
チップ・セット	モバイル インテル® QM77 Express チップセット		
インテル® vPro™対応	非対応		
セキュリティー・チップ(TPM)	あり(TCG V1.2準拠)		
その他のセキュリティー機能	セキュリティー・キーホール、パワーオン・パスワード、ハードディスク・パスワード、スーパーバイザー・パスワード		
指紋センサー ※10	あり		
メモリ容量(標準/最大)/スロット数	4GB(4GB×1)(PC3-12800 DDR3 SDRAM)/16GB(2空 1)		
補助記憶装置(内蔵)	HDD	320GB(7200rpm)	500GB(7200rpm)
固定ベイデバイス/拡張ベイ ※9	DVDスーパーマルチドライブ/ウルトラレイ・エンハンスド(脱着式)		
ビデオ・サブシステム(ビデオ・チップ)	CPU内蔵(モバイル インテル® HDグラフィックス4000)		
ビデオ・メモリー(標準/最大)	最大1.7GB(メインメモリーと共有)		最大1.2GB(メインメモリーと共有)
ディスプレイ	LED バックライト付 15.6型HD+ TFT液晶(1,600×900ドット、1,677万色)、光沢なし		
	外部接続時	最大 2,560×1,600ドット、1,677万色(Mini-Displayport接続時)、最大2,048×1,536ドット、1,677万色(VGA接続時)	
オーディオ機能	マイクロフォン/ステレオ・スピーカー、DOLBY ADVANCED AUDIO v2対応		
内蔵カメラ	なし		
カード・スロット	PCなし、Expressカード/34 1スロット、メディアカードリーダー/4 in 1 メディアカード・リーダー(SDカード、SDHCカード、SDXCカード、マルチメディアカード)		
キーボード	フルサイズ・キーボード(6列配列)、89キー(Fnキー、PgUpキー、PgDnキー、Windowsキー有)、JISひらがな配列、ウルトラナビ(トラックポイント、タッチパッド)、キーボード・ライト、Simple Tapボタン、ボリュームボタン		
ワイヤレス ※2	インテル® Centrino® Wireless-N 2200 (b/g/n)		
	Bluetooth	なし	
	WIMAX	なし	
イーサネット/内蔵モデム(データ/FAX速度)	10BASE-T/100BASE-TX/1000BASE-T/なし		
インタフェース・ポート	本体	USB2.0×1、Powered USB2.0×1、USB3.0×2、アナログ×1、Mini-Displayport×1、イーサネット:RJ-45×1、ワイヤレスON/OFFスイッチ、マイクロフォン/ヘッドフォン・コンボ・ジャック、ドッキング・コネクタ	
本体寸法(幅×奥行×高さ)mm	約372.8×245.1×31.8-35.6		
質量(バッテリー・バックを含む)	約2.52kg		
消費電力最大/標準/低電力	65W/12.68W/1.23W		
省エネ法に基づくエネルギー消費効率(2011年度 省エネ基準達成効率)	M 区分 0.10(AAA)		
電源	バッテリー・バック/ACアダプター	6セル Li-Ion システム・バッテリー(セーフガードチップセット内蔵)/AC100-240V(50/60Hz)、本体:301g、コード:70g	
	駆動時間※6	約7.2時間	
	充電時間	3.5時間(リパワーオフ/サスペンド)3.5-6.0時間(使用時)	
主な付属品	バッテリー・バック、ACアダプター、電源コード、マニュアル	バッテリー・バック、ACアダプター、電源コード、マニュアル、Windows® 8 Pro (64bit) リカバリーディスク	バッテリー・バック、ACアダプター、電源コード、マニュアル、Microsoft® Office プロダクト キー・バック同梱、Windows® 8 Pro (64bit) リカバリーディスク
Microsoft® Office	なし	Microsoft® Office Personal 2013	Microsoft® Office Personal 2013
保証期間※7、8/国内での修理/海外での修理	1年/引き取り修理/修理依頼国での修理方法 (IWS/ハードウェア国際保証サービス) に準ずる		

ThinkPad T530/T530i/ 製品番号 (Type: 保守用製品番号) ※1	239488J	239489J	239486J	23595SJ*	2392FTJ	2392FUJ
	ファースト・セレクト	カスタム・セレクト	ファースト・セレクト	カスタム・セレクト	ファースト・セレクト	ファースト・セレクト
ダイレクト価格(税込)/税別価格	148,050円/141,000円	169,050円/161,000円	164,850円/157,000円	120,750円/115,000円	148,050円/141,000円	164,850円/157,000円
初期導入OS	Windows® 7 Professional with Service Pack 1 (SP1) 32bit (Windows® 8 Pro (64bit) ダウングレード権行使)	Windows® 8 Pro (64bit) ダウングレード権行使	Windows® 7 Professional with Service Pack 1 (SP1) 32bit (Windows® 8 Pro (64bit) ダウングレード権行使)	Windows® 7 Professional with Service Pack 1 (SP1) 64bit (Windows® 8 Pro (64bit) ダウングレード権行使)	Windows® 8 Pro (64bit) ダウングレード権行使	Windows® 8 Pro (64bit) ダウングレード権行使
CPU	第3世代 インテル® Core™ i5-3320M vPro™ プロセッサ		第3世代 インテル® Core™ i7-3520M vPro™ プロセッサ	第3世代 インテル® Core™ i3-3120M プロセッサ	第3世代 インテル® Core™ i5-3320M vPro™ プロセッサ	第3世代 インテル® Core™ i7-3520M vPro™ プロセッサ
三次共有キャッシュ	3MB(メインプロセッサに内蔵)		4MB(メインプロセッサに内蔵)	3MB(メインプロセッサに内蔵)	4MB(メインプロセッサに内蔵)	4MB(メインプロセッサに内蔵)
プロセッサ動作周波数 ※5	2.60GHz		2.90GHz	2.50GHz	2.60GHz	2.90GHz
統合メモリコントローラー	DDR3(動作クロック 1600MHz)					
チップ・セット	モバイル インテル® QM77 Express チップセット					
インテル® vPro™対応	対応			非対応		対応
セキュリティー・チップ(TPM)	あり(TCG V1.2準拠)					
その他のセキュリティー機能	セキュリティー・キーホール、パワーオン・パスワード、ハードディスク・パスワード、スーパーバイザー・パスワード					
指紋センサー ※10	あり					
メモリ容量(標準/最大)/スロット数	4GB(4GB×1)(PC3-12800 DDR3 SDRAM)/16GB(2空 1)					
補助記憶装置(内蔵)	HDD					
固定ベイデバイス/拡張ベイ ※9	DVDスーパーマルチドライブ/ウルトラレイ・エンハンスド(脱着式)					
ビデオ・サブシステム(ビデオ・チップ)	CPU内蔵(モバイル インテル® HDグラフィックス4000)					
ビデオ・メモリー(標準/最大)	最大1.2GB(メインメモリーと共有)				最大1.7GB(メインメモリーと共有)	
ディスプレイ	LED バックライト付 15.6型HD+ TFT液晶(1,600×900ドット、1,677万色)、光沢なし					
	外部接続時	最大 2,560×1,600ドット、1,677万色(Mini-Displayport接続時)、最大2,048×1,536ドット、1,677万色(VGA接続時)				
オーディオ機能	マイクロフォン/ステレオ・スピーカー、DOLBY ADVANCED AUDIO v2対応					
内蔵カメラ	HD720p カメラ			なし	HD720p カメラ	
カード・スロット	PCなし、Expressカード/34 1スロット、メディアカードリーダー/4 in 1 メディアカード・リーダー(SDカード、SDHCカード、SDXCカード、マルチメディアカード)					
キーボード	フルサイズ・キーボード(6列配列)、89キー(Fnキー、PgUpキー、PgDnキー、Windowsキー有)、JISひらがな配列、ウルトラナビ(トラックポイント、タッチパッド)、キーボード・ライト、Simple Tapボタン、ボリュームボタン					
ワイヤレス ※2	インテル® Centrino® Advanced-N 6205 (a/b/g/n)			インテル® Centrino® Wireless-N 2200 (b/g/n)	インテル® Centrino® Advanced-N 6205 (a/b/g/n)	
	Bluetooth	Bluetooth 4.0				
	WIMAX	なし				
イーサネット/内蔵モデム(データ/FAX速度)	10BASE-T/100BASE-TX/1000BASE-T/なし					
インタフェース・ポート	本体	USB2.0×1、Powered USB2.0×1、USB3.0×2、アナログ×1、Mini-Displayport×1、イーサネット:RJ-45×1、ワイヤレスON/OFFスイッチ、マイクロフォン/ヘッドフォン・コンボ・ジャック、ドッキング・コネクタ				
本体寸法(幅×奥行×高さ)mm	約372.8×245.1×31.8-35.6					
質量(バッテリー・バックを含む)	約2.52kg					
消費電力最大/標準/低電力	65W/12.68W/1.23W					
省エネ法に基づくエネルギー消費効率(2011年度 省エネ基準達成効率)	M 区分 0.10(AAA)					
電源	バッテリー・バック/ACアダプター	6セル Li-Ion システム・バッテリー(セーフガードチップセット内蔵)/AC100-240V(50/60Hz)、本体:301g、コード:70g				
	駆動時間※6	約7.2時間				
	充電時間	3.5時間(リパワーオフ/サスペンド)3.5-6.0時間(使用時)				
主な付属品	バッテリー・バック、ACアダプター、電源コード、マニュアル、Microsoft® Office プロダクト キー・バック同梱、Windows® 8 Pro (64bit) リカバリーディスク	バッテリー・バック、ACアダプター、電源コード、マニュアル、Microsoft® Office プロダクト キー・バック同梱、Windows® 8 Pro (64bit) リカバリーディスク		バッテリー・バック、ACアダプター、電源コード、マニュアル、Windows® 8 Pro (64bit) リカバリーディスク	バッテリー・バック、ACアダプター、電源コード、マニュアル、Windows® 8 Pro (64bit) リカバリーディスク	
Microsoft® Office	なし	Microsoft® Office Personal 2013		なし	なし	
保証期間※7、8/国内での修理/海外での修理	3年/引き取り修理/修理依頼国での修理方法 (IWS/ハードウェア国際保証サービス) に準ずる			1年/引き取り修理/修理依頼国での修理方法 (IWS/ハードウェア国際保証サービス) に準ずる	3年/引き取り修理/修理依頼国での修理方法 (IWS/ハードウェア国際保証サービス) に準ずる	

↑  
厚さ  
31.8 mm  
↓  
35.6 mm  
↓

THINKPAD

L530

15.6型メインストリーム・ノートブック



第3世代 インテル® Core™ i5 プロセッサ搭載

15.6型ワイド

※9 ベイデバイスの仕様につきましてはP.36をご覧ください。注釈についてはP.63をご覧ください。

LenovoのPCは正規のMicrosoft® Windows® を搭載しています <http://www.microsoft.com/piracy/howtotell>

LenovoはMicrosoft® Office Personal 2010/2013 を推奨します

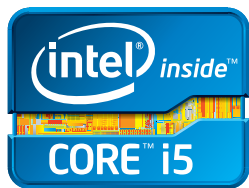

ThinkPad L530 / 製品番号 (Type: 保守用製品番号) ※1	24814BJ	24814AJ	248149J	24812J1	24812K2	24815SJ
カスタム・セレクト	カスタム・セレクト		ファースト・セレクト	カスタム・セレクト	ファースト・セレクト	カスタム・セレクト
ダイレクト価格 (税込) / 税別価格	76,650円 / 73,000円	90,300円 / 86,000円	102,900円 / 98,000円	76,650円 / 73,000円	77,700円 / 74,000円	98,700円 / 94,000円
初期導入済OS	Windows® 8 Pro (64bit)			Windows® 7 Professional with Service Pack 1 (SP1) 32bit (Windows® 8 Pro (64bit) ダウングレード権行使)		
CPU	インテル® Celeron® プロセッサ 1000M	第3世代インテル® Core™ i3-3120M プロセッサ	第3世代インテル® Core™ i5-3230M プロセッサ	インテル® Celeron® プロセッサ 1000M		
三次共有キャッシュ	2MB (メインプロセッサに内蔵)	3MB (メインプロセッサに内蔵)		2MB (メインプロセッサに内蔵)		
プロセッサ動作周波数 ※5	1.80GHz	2.50GHz	2.60GHz	1.80GHz		
統合メモリ・コントローラー	DDR3 (動作クロック 1600MHz)					
チップ・セット	モバイルインテル® HM76 Express チップセット					
インテル® vPro™対応	非対応					
セキュリティ・チップ (TPM)	あり (TCG V1.2準拠)					
その他のセキュリティ機能	セキュリティ・キーホール、パワーオン・パスワード、ハードディスク・パスワード、スーパーバイザー・パスワード					
指紋センサー ※10	あり					
メモリ容量 (標準/最大) スロット数	4GB (4GB×1) (PC3-12800 DDR3 SDRAM) / 8GB/2 (空1)					
補助記憶装置 (内蔵) HDD	320GB (5400rpm)					
固定ベイデバイス/拡張ベイ ※9	DVDスーパーマルチ・ドライブ/固定ベイ		DVD-ROMドライブ/固定ベイ	DVDスーパーマルチ・ドライブ/固定ベイ		
ビデオ・サブシステム (ビデオ・チップ)	CPU内蔵 (モバイルインテル® HDグラフィックス)	CPU内蔵 (モバイルインテル® HDグラフィックス4000)		CPU内蔵 (モバイルインテル® HDグラフィックス)		
ビデオ・メモリー (標準/最大)	最大1.7GB (メインメモリーと共有)			最大1.2GB (メインメモリーと共有)		
ディスプレイ	LED バックライト付 15.6型HD TFT液晶 (1,366×768ドット、1,677万色)、光沢なし					
外部接続時	最大2,560×1,600ドット、1,677万色 (Mini-Displayport接続時)、最大2,048×1,536ドット、1,677万色 (VGA接続時)					
オーディオ機能	マイクروفोन/ステレオ・スピーカー、DOLBY ADVANCED AUDIO v2対応					
内蔵カメラ	なし					
カード・スロット	PCなし、Expressカード/なし、メディアカードリーダー/4 in 1 メディアカード・リーダー (SDカード、SDHCカード、SDXCカード、マルチメディアカード)					
キーボード	フルサイズ・キーボード (6列配列)、89キー (Fnキー、PgUpキー、PgDnキー、Windowsキー有)、JISひらがな配列、ウルトラナビ (トラックポイント、タッチパッド)、Simple Tapボタン、ボリュームボタン					
ワイヤレス ※2	インテル® Centrino® Wireless-N 2200 (b/g/n)		インテル® Centrino® Advanced-N 6205 (a/b/g/n)	インテル® Centrino® Wireless-N 2200 (b/g/n)		
Bluetooth	なし					
WiMAX	なし					
イーサネット/内蔵モデム (データ/FAX速度)	10BASE-T/100BASE-TX/1000BASE-T/なし					
インタフェース・ポート	本体	USB2.0×2、Powered USB2.0×1、USB3.0×1、アナログ×1、Mini-Displayport×1、イーサネット・RJ-45×1、マイクروفोन/ヘッドフオン・コンボ・ジャック、ドッキング・コネクター				
本体寸法 (幅×奥行×高さ) mm	380×247×31.7-33.4					
質量 (バッテリー・パックを含む)	約2.58kg					
消費電力最大/標準/低電力	65W/11.95W/1.14W	65W/9.98W/1.14W		65W/11.95W/1.14W		
省エネ法に基づくエネルギー消費効率 (2011年度 省エネ基準達成効率)	N 区分 0.19 (AA)		N 区分 0.10 (AA)		N 区分 0.19 (AA)	
電源 バッテリー・パック/ACアダプター	6セル Li-Ion システム・バッテリー (セーフガードチップセット内蔵) / AC100-240V (50/60Hz)、本体: 301g、コード: 70g					
駆動時間 ※6	約9.3時間		約9.3時間		約9.6時間	
充電時間	3.0時間 (パワーオフ/サスペンド) 3.0-6.0時間 (使用時)					
主な付属品	バッテリー・パック、ACアダプター、電源コード、マニュアル			バッテリー・パック、ACアダプター、電源コード、マニュアル、Windows® 8 Pro (64bit) リカバリーディスク		バッテリー・パック、ACアダプター、電源コード、マニュアル、Microsoft® Office ロゴ付きキーボード、Windows® 8 Pro (64bit) リカバリーディスク
Microsoft® Office	なし					
Microsoft® Office Personal 2013	なし					
保証期間 ※7、8/国内での修理/海外での修理	1年/引き取り修理/修理依頼国での修理方法 (IWSハードウェア国際保証サービス) に準ずる			3年/引き取り修理/修理依頼国での修理方法 (IWSハードウェア国際保証サービス) に準ずる		1年/引き取り修理/修理依頼国での修理方法 (IWSハードウェア国際保証サービス) に準ずる

ThinkPad L530 / 製品番号 (Type: 保守用製品番号) ※1	24812J2	24812K4	24815TJ	24812J3	24812K6	24815UJ	24783Y4	247865J	24812K1	24812K3	24812K5	24814FJ	24814DJ	24811N4
	カスタム・セレクト	ファースト・セレクト	カスタム・セレクト	ファースト・セレクト	ファースト・セレクト	カスタム・セレクト						ファースト・セレクト		
ダイレクト価格 (税込) / 税別価格	90,300円 / 86,000円	91,350円 / 87,000円	112,350円 / 107,000円	102,900円 / 98,000円	124,950円 / 119,000円	126,000円 / 121,000円	127,050円 / 121,000円	77,700円 / 74,000円	91,350円 / 87,000円	103,950円 / 99,000円	91,350円 / 87,000円	103,950円 / 99,000円	124,950円 / 119,000円	
初期導入済OS	Windows® 7 Professional with Service Pack 1 (SP1) 32bit (Windows® 8 Pro (64bit) ダウングレード権行使)													
CPU	第3世代 インテル® Core™ i3-3120M プロセッサ		第3世代 インテル® Core™ i5-3230M プロセッサ		第3世代 インテル® Core™ i5-3320M プロセッサ	インテル® Celeron® プロセッサ 1000M	第3世代 インテル® Core™ i3-3120M プロセッサ	第3世代 インテル® Core™ i5-3230M プロセッサ	第3世代 インテル® Core™ i3-3120M プロセッサ	第3世代 インテル® Core™ i5-3230M プロセッサ	第3世代 インテル® Core™ i3-3120M プロセッサ	第3世代 インテル® Core™ i5-3230M プロセッサ	第3世代 インテル® Core™ i5-3230M プロセッサ	
三次共有キャッシュ	3MB (メインプロセッサに内蔵)													
プロセッサ動作周波数 ※5	2.50GHz													
統合メモリ・コントローラー	DDR3 (動作クロック 1600MHz)													
チップ・セット	モバイルインテル® HM76 Express チップセット													
インテル® vPro™対応	非対応													
セキュリティ・チップ (TPM)	あり (TCG V1.2準拠)													
その他のセキュリティ機能	セキュリティ・キーホール、パワーオン・パスワード、ハードディスク・パスワード、スーパーバイザー・パスワード													
指紋センサー ※10	あり													
メモリ容量 (標準/最大) スロット数	4GB (4GB×1) (PC3-12800 DDR3 SDRAM) / 8GB/2 (空1)													
補助記憶装置 (内蔵) HDD	320GB (5400rpm)													
固定ベイデバイス/拡張ベイ ※9	DVD-ROMドライブ/固定ベイ	DVDスーパーマルチ・ドライブ/固定ベイ	DVD-ROMドライブ/固定ベイ	DVDスーパーマルチ・ドライブ/固定ベイ	DVD-ROMドライブ/固定ベイ	DVDスーパーマルチ・ドライブ/固定ベイ								
ビデオ・サブシステム (ビデオ・チップ)	CPU内蔵 (モバイルインテル® HDグラフィックス4000)													
ビデオ・メモリー (標準/最大)	最大1.2GB (メインメモリーと共有)													
ディスプレイ	LED バックライト付 15.6型HD TFT液晶 (1,366×768ドット、1,677万色)、光沢なし													
外部接続時	最大2,560×1,600ドット、1,677万色 (Mini-Displayport接続時)、最大2,048×1,536ドット、1,677万色 (VGA接続時)													
オーディオ機能	マイクروفोन/ステレオ・スピーカー、DOLBY ADVANCED AUDIO v2対応													
内蔵カメラ	HD720p カメラ													
カード・スロット	PCなし、Expressカード/なし、メディアカードリーダー/4 in 1 メディアカード・リーダー (SDカード、SDHCカード、SDXCカード、マルチメディアカード)													
キーボード	フルサイズ・キーボード (6列配列)、89キー (Fnキー、PgUpキー、PgDnキー、Windowsキー有)、JISひらがな配列、ウルトラナビ (トラックポイント、タッチパッド)、Simple Tapボタン、ボリュームボタン													
ワイヤレス ※2	インテル® Centrino® Wireless-N 2200 (b/g/n)		インテル® Centrino® Advanced-N 6205 (a/b/g/n)				インテル® Centrino® Wireless-N 2200 (b/g/n)		インテル® Centrino® Advanced-N 6205 (a/b/g/n)		インテル® Centrino® Wireless-N 2200 (b/g/n)		インテル® Centrino® Advanced-N 6205 (a/b/g/n)	
Bluetooth	なし													
WiMAX	なし													
イーサネット/内蔵モデム (データ/FAX速度)	10BASE-T/100BASE-TX/1000BASE-T/なし													
インタフェース・ポート	本体	USB2.0×2、Powered USB2.0×1、USB3.0×1、アナログ×1、Mini-Displayport×1、イーサネット・RJ-45×1、マイクروفोन/ヘッドフオン・コンボ・ジャック、ドッキング・コネクター												
本体寸法 (幅×奥行×高さ) mm	380×247×31.7-33.4													
質量 (バッテリー・パックを含む)	約2.58kg													
消費電力最大/標準/低電力	65W/9.98W/1.14W				65W/9.98W/1.14W				65W/9.98W/1.14W					
省エネ法に基づくエネルギー消費効率 (2011年度 省エネ基準達成効率)	N 区分 0.10 (AA)				N 区分 0.10 (AA)				N 区分 0.10 (AA)					
電源 バッテリー・パック/ACアダプター	6セル Li-Ion システム・バッテリー (セーフガードチップセット内蔵) / AC100-240V (50/60Hz)、本体: 301g、コード: 70g													
駆動時間 ※6	約9.3時間				3.0時間 (パワーオフ/サスペンド) 3.0-6.0時間 (使用時)				約9.3時間					
充電時間	3.0時間 (パワーオフ/サスペンド) 3.0-6.0時間 (使用時)													
主な付属品	バッテリー・パック、ACアダプター、電源コード、マニュアル、Windows® 8 Pro (64bit) リカバリーディスク		バッテリー・パック、ACアダプター、電源コード、マニュアル、Windows® 8 Pro (64bit) リカバリーディスク		バッテリー・パック、ACアダプター、電源コード、マニュアル、Windows® 8 Pro (64bit) リカバリーディスク		バッテリー・パック、ACアダプター、電源コード、マニュアル、Windows® 8 Pro (64bit) リカバリーディスク		バッテリー・パック、ACアダプター、電源コード、マニュアル、Windows® 8 Pro (64bit) リカバリーディスク				バッテリー・パック、ACアダプター、電源コード、マニュアル、Microsoft® Office ロゴ付きキーボード、Windows® 8 Pro (64bit) リカバリーディスク	
Microsoft® Office	なし													
Microsoft® Office Personal 2013	なし													
保証期間 ※7、8/国内での修理/海外での修理	1年/引き取り修理/修理依頼国での修理方法 (IWSハードウェア国際保証サービス) に準ずる				3年/引き取り修理/修理依頼国での修理方法 (IWSハードウェア国際保証サービス) に準ずる				1年/引き取り修理/修理依頼国での修理方法 (IWSハードウェア国際保証サービス) に準ずる					

ThinkPad - Note Book

ThinkPad T530 / ThinkPad T530i / ThinkPad L530

↑ 厚さ 31.7 mm ↓ 33.4 mm



**THINKPAD**

**Edge E530c**

15.6型スタンダード・ノートブック



第3世代 インテル® Core™ i5  
プロセッサ搭載

15.6型  
ワイド

※9 ベイデバイスの仕様につきましてはP.36をご覧ください。  
注釈についてはP.63をご覧ください。

LenovoのPCは正規のMicrosoft® Windows® を搭載しています  
<http://www.microsoft.com/privacy/howtotell>

LenovoはMicrosoft® Office Personal 2010 を推奨します

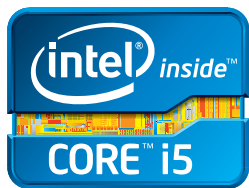

ThinkPad Edge E530c/製品番号 (Type:保守用製品番号) ※1	33666RJ	33666QJ	33666PJ
	ファースト・セレクト		
ダイレクト価格(税込)/税別価格	72,450円/69,000円	82,950円/79,000円	93,450円/89,000円
初期導入OS	Windows® 8 Pro (64bit)		
CPU	インテル® Celeron® プロセッサ - 1000M	第3世代 インテル® Core™ i3-3120M プロセッサ	第3世代 インテル® Core™ i5-3230M プロセッサ
三次共有キャッシュ	2MB (メインプロセッサに内蔵)	3MB (メインプロセッサに内蔵)	
プロセッサ動作周波数 ※5	1.80GHz	2.50GHz	2.60GHz
統合メモリコントローラー	DDR3 (動作クロック 1600MHz)		
チップ・セット	モバイル インテル® HM77 Express チップセット		
インテル® vPro™対応	非対応		
セキュリティー・チップ (TPM)	なし		
その他のセキュリティー機能	セキュリティー・キーホール、パワーオン・パスワード、ハードディスク・パスワード、スーパーバイザー・パスワード		
指紋センサー ※10	なし		
メモリ容量 (標準/最大)/スロット数	4GB (4GB×1) (PC3-12800 DDR3 SDRAM) / 16GB/2 (空 1)		
補助記憶装置 (内蔵) HDD	320GB (5400rpm)		500GB (5400rpm)
ベイデバイス/拡張ベイ ※9	DVDスーパーマルチ・ドライブ/なし		
ビデオ・サブシステム (ビデオ・チップ)	CPU内蔵 (モバイル インテル® HDグラフィックス)	CPU内蔵 (モバイル インテル® HDグラフィックス4000)	
ビデオ・メモリ (標準/最大)	最大1.7GB (メインメモリと共有)		
ディスプレイ	LED バックライト付き15.6型HD TFT液晶 (1,366×768ドット、1,677万色)、光沢なし		
外部接続時	1,920×1,200ドット、1,677万色 (HDMI出力時)、2,048×1,536ドット、1,677万色 (VGA出力時)		
オーディオ機能	デジタルマイクロフォン/ステレオ・スピーカー、DOLBY ADVANCED AUDIO v2対応		
内蔵カメラ	なし	HD720p カメラ	
カード・スロット	PC/なし、Expressカード/なし、メディアカードリーダー/4 in 1 メディアカード・リーダー (SDカード、SDHCカード、SDXCカード、マルチメディアカード)/その他のスロット:なし		
キーボード	フルサイズ・キーボード (6列配列)、89キー (Fnキー、PgUpキー、PgDnキー、Windowsキー有)、JISひらがな配列、ウルトラナビ (トラックポイント、クリックパッド)、テンキー		
ワイヤレス ※2	ThinkPad IEEE802.11b/g/n Wireless LAN (WiFi標準)		
Bluetooth	Bluetooth v4.0		
WIMAX	なし		
イーサネット/内蔵モデム (データ/FAX速度)	10BASE-T/100BASE-TX/1000BASE-T/なし		
インターフェース・ポート	USB 3.0×3、Powered USB 2.0×1、アナログ×1、HDMI×1、イーサネット:RJ-45×1、マイクロフォン/ヘッドフォン・コンボ・ジャック		
カラーバリエーション (トップカバー)	ミッドナイト・ブラック		
本体寸法 (幅×奥行×高さ) mm	377×245×28.49-31.1		
質量 (バッテリー・バックを含む)	約2.45kg		
消費電力最大/標準/低電力	65W/8.93W/0.91W	60W/9.55W/0.95W	60W/10.76W/0.96W
省エネ法に基づくエネルギー消費効率 (2011年度 省エネ基準達成効率)	M区分 0.13 (AAA)	M区分 0.12 (AAA)	M区分 0.19 (AAA)
電源	6セル Li-Ion システム・バッテリー (セーフガードチップセット内蔵)/AC100-240V (50/60Hz)、本体:260g、コード:68g		
駆動時間 ※6	約5.7時間	約6.7時間	約5.7時間
充電時間	約2.5時間 (パワーオフ/サスペンド)、約2.5-6.0時間 (使用時)		
主な付属品	バッテリー・バック、ACアダプター、電源コード、マニュアル		
Microsoft® Office	なし		
保証期間 ※7、8/国内での修理/海外での修理	1年/引き取り修理/修理依頼国での修理方法 (IWSハードウェア国際保証サービス) に準ずる		

ThinkPad Edge E530c/製品番号 (Type:保守用製品番号) ※1	33668XJ	336696J	336699J	33668ZJ	33669BJ	33669AJ	33668YJ	336698J	336697J	
	ファースト・セレクト									
ダイレクト価格(税込)/税別価格	69,300円/66,000円	90,300円/86,000円	95,550円/91,000円	79,800円/76,000円	100,800円/96,000円	106,050円/101,000円	94,500円/90,000円	115,500円/110,000円	120,750円/115,000円	
初期導入OS	Windows® 7 Professional with Service Pack 1 (SP1) 32bit (Windows® 8 Pro (64bit) ダウングレード権行使)									
CPU	インテル® Celeron® プロセッサ - 1000M			第3世代 インテル® Core™ i3-3120M プロセッサ			第3世代 インテル® Core™ i5-3230M プロセッサ			
三次共有キャッシュ	2MB (メインプロセッサに内蔵)			3MB (メインプロセッサに内蔵)						
プロセッサ動作周波数 ※5	1.80GHz			2.50GHz			2.60GHz			
統合メモリコントローラー	DDR3 (動作クロック 1600MHz)									
チップ・セット	モバイル インテル® HM77 Express チップセット									
インテル® vPro™対応	非対応									
セキュリティー・チップ (TPM)	なし									
その他のセキュリティー機能	セキュリティー・キーホール、パワーオン・パスワード、ハードディスク・パスワード、スーパーバイザー・パスワード									
指紋センサー ※10	なし									
メモリ容量 (標準/最大)/スロット数	2GB (2GB×1) (PC3-12800 DDR3 SDRAM) / 16GB/2 (空 1)						4GB (4GB×1) (PC3-12800 DDR3 SDRAM) / 16GB/2 (空 1)			
補助記憶装置 (内蔵) HDD	320GB (5400rpm)						500GB (5400rpm)			
ベイデバイス/拡張ベイ ※9	DVDスーパーマルチ・ドライブ/なし									
ビデオ・サブシステム (ビデオ・チップ)	CPU内蔵 (モバイル インテル® HDグラフィックス)				CPU内蔵 (モバイル インテル® HDグラフィックス4000)					
ビデオ・メモリ (標準/最大)	最大1.2GB (メインメモリと共有)									
ディスプレイ	LED バックライト付き15.6型HD TFT液晶 (1,366×768ドット、1,677万色)、光沢なし									
外部接続時	1,920×1,200ドット、1,677万色 (HDMI出力時)、2,048×1,536ドット、1,677万色 (VGA出力時)									
オーディオ機能	デジタルマイクロフォン/ステレオ・スピーカー、DOLBY ADVANCED AUDIO v2対応									
内蔵カメラ	なし			HD720p カメラ						
カード・スロット	PC/なし、Expressカード/なし、メディアカードリーダー/4 in 1 メディアカード・リーダー (SDカード、SDHCカード、SDXCカード、マルチメディアカード)/その他のスロット:なし									
キーボード	フルサイズ・キーボード (6列配列)、89キー (Fnキー、PgUpキー、PgDnキー、Windowsキー有)、JISひらがな配列、ウルトラナビ (トラックポイント、クリックパッド)、テンキー									
ワイヤレス ※2	ThinkPad IEEE802.11b/g/n Wireless LAN (WiFi標準)									
Bluetooth	Bluetooth v4.0									
WIMAX	なし									
イーサネット/内蔵モデム (データ/FAX速度)	10BASE-T/100BASE-TX/1000BASE-T/なし									
インターフェース・ポート	USB 3.0×3、Powered USB 2.0×1、アナログ×1、HDMI×1、イーサネット:RJ-45×1、マイクロフォン/ヘッドフォン・コンボ・ジャック									
カラーバリエーション (トップカバー)	ミッドナイト・ブラック									
本体寸法 (幅×奥行×高さ) mm	377×245×28.49-31.1									
質量 (バッテリー・バックを含む)	約2.45kg									
消費電力最大/標準/低電力	65W/8.93W/0.91W			60W/9.55W/0.95W			60W/10.76W/0.96W			
省エネ法に基づくエネルギー消費効率 (2011年度 省エネ基準達成効率)	M区分 0.13 (AAA)			M区分 0.12 (AAA)			M区分 0.19 (AAA)			
電源	6セル Li-Ion システム・バッテリー (セーフガードチップセット内蔵)/AC100-240V (50/60Hz)、本体:260g、コード:68g									
駆動時間 ※6	約5.7時間			約6.7時間			約5.7時間			
充電時間	約2.5時間 (パワーオフ/サスペンド)、約2.5-6.0時間 (使用時)									
主な付属品	バッテリー・バック、ACアダプター、電源コード、マニュアル、Microsoft® Office Personal 2010	バッテリー・バック、ACアダプター、電源コード、マニュアル、Microsoft® Office Personal 2013	バッテリー・バック、ACアダプター、電源コード、マニュアル、Microsoft® Office Home and Business 2013	バッテリー・バック、ACアダプター、電源コード、マニュアル、Microsoft® Office Personal 2010	バッテリー・バック、ACアダプター、電源コード、マニュアル、Microsoft® Office Personal 2013	バッテリー・バック、ACアダプター、電源コード、マニュアル、Microsoft® Office Home and Business 2013	バッテリー・バック、ACアダプター、電源コード、マニュアル、Microsoft® Office Personal 2010	バッテリー・バック、ACアダプター、電源コード、マニュアル、Microsoft® Office Personal 2013	バッテリー・バック、ACアダプター、電源コード、マニュアル、Microsoft® Office Home and Business 2013	バッテリー・バック、ACアダプター、電源コード、マニュアル、Microsoft® Office Home and Business 2013
Microsoft® Office	なし	Microsoft® Office Personal 2013	Microsoft® Office Home and Business 2013	なし	Microsoft® Office Personal 2013	Microsoft® Office Home and Business 2013	なし	Microsoft® Office Personal 2013	Microsoft® Office Home and Business 2013	
保証期間 ※7、8/国内での修理/海外での修理	1年/引き取り修理/修理依頼国での修理方法 (IWSハードウェア国際保証サービス) に準ずる									

	在限	在限	在限	在限	在限	在限	在限	在限
ThinkPad Edge E530c/製品番号 (Type:保守用製品番号)※1	33666YJ	33666XJ	33666TJ	33666HJ	33666GJ	33666SJ	33666MJ	33666LJ
	ファースト・セレクト							
ダイレクト価格(税込)/税別価格	69,300円/66,000円	90,300円/86,000円	79,800円/76,000円	100,800円/96,000円	106,050円/101,000円	94,500円/90,000円	115,500円/110,000円	120,750円/115,000円
初期導入済OS	Windows® 7 Professional with Service Pack 1 (SP1) 32bit (Windows® 8 Pro (64bit) ダウングレード権行使)							
CPU	インテル® Celeron® プロセッサ 1000M			第3世代 インテル® Core™ i3-3120M プロセッサ		第3世代 インテル® Core™ i5-3230M プロセッサ		
三次共有キャッシュ	2MB (メインプロセッサに内蔵)			3MB (メインプロセッサに内蔵)		3MB (メインプロセッサに内蔵)		
プロセッサ動作周波数 ※5	1.80GHz			2.50GHz		2.60GHz		
統合メモリコントローラー	DDR3 (動作クロック 1600MHz)							
チップ・セット	モバイルインテル® HM77 Express チップセット							
インテル® vPro™対応	非対応							
セキュリティー・チップ (TPM)	なし							
その他のセキュリティー機能	セキュリティー・キーホール、パワーオン・パスワード、ハードディスク・パスワード、スーパーバイザー・パスワード							
指紋センサー ※10	なし							
メモリ容量 (標準/最大)/スロット数	2GB (2GB×1) (PC3-12800 DDR3 SDRAM) / 16GB/2 (空1)				4GB (4GB×1) (PC3-12800 DDR3 SDRAM) / 16GB/2 (空1)			
補助記憶装置 (内蔵)	HDD 320GB (5400rpm)				500GB (5400rpm)			
ベイデバイス/拡張ベイ ※9	DVDスーパーマルチドライブ/なし							
ビデオ・サブシステム (ビデオ・チップ)	CPU内蔵 (モバイル インテル® HDグラフィックス)			CPU内蔵 (モバイル インテル® HDグラフィックス4000)				
ビデオ・メモリー (標準/最大)	最大1.2GB (メインメモリーと共有)							
ディスプレイ	LED バックライト付き15.6型HD TFT液晶 (1,366×768ドット、1,677万色)、光沢なし							
外部接続時	1,920×1,200ドット、1,677万色 (HDMI出力時)、2,048×1,536ドット、1,677万色 (VGA出力時)							
オーディオ機能	デジタルマイクロフォン/ステレオ・スピーカー、DOLBY ADVANCED AUDIO v2対応							
内蔵カメラ	なし			HD720p カメラ				
カード・スロット	PC/なし、Expressカード/なし、メディアカードリーダー/4 in 1 メディアカードリーダー (SDカード、SDHCカード、SDXCカード、マルチメディアカード)/その他のスロット:なし							
キーボード	フルサイズ・キーボード (6列配列)、89キー (Fnキー、PgUpキー、PgDnキー、Windowsキー有)、JISひらがな配列、ウルトラナビ (トラックポイント、クリックパッド)、テンキー							
ワイヤレス ※2	ThinkPad IEEE802.11b/g/n Wireless LAN (WiFi標準)							
Bluetooth	Bluetooth v4.0							
WiMAX	なし							
イーサネット/内蔵モデム (データ/FAX速度)	10BASE-T/100BASE-TX/1000BASE-T/なし							
インタフェース・ポート	USB 3.0×3、Powered USB 2.0×1、アナログ×1、HDMI×1、イーサネット:RJ-45×1、マイクロフォン/ヘッドフォン・コンボ・ジャック							
カラーパリエーション (トップカバー)	ミッドナイト・ブラック							
本体寸法 (幅×奥行×高さ) mm	377×245×28.49-31.1							
質量 (バッテリー・バックを含む)	約2.45kg							
消費電力最大/標準/低電力	65W/8.93W/0.91W			60W/9.55W/0.95W		60W/10.76W/0.96W		
省エネ法に基づくエネルギー消費効率 (2011年度 省エネ基準達成効率)	M区分 0.13 (AAA)			M区分 0.12 (AAA)		M区分 0.19 (AAA)		
電源	6セル Li-Ion システム・バッテリー (セーフガードチップセット内蔵)/AC100-240V (50/60Hz)、本体:260g、コード:68g							
駆動時間 ※6	約5.7時間			約6.7時間		約5.7時間		
充電時間	約2.5時間 (パワーオフ/サスペンド)、約2.5-6.0時間 (使用時)							
主な付属品	バッテリー・バック、ACアダプター、電源コード、マニュアル、Microsoft® Office プロダクトキー・バック同梱、Windows® 8 Pro (64bit) リカバリーディスク	バッテリー・バック、ACアダプター、電源コード、マニュアル、Microsoft® Office プロダクトキー・バック同梱、Windows® 8 Pro (64bit) リカバリーディスク	バッテリー・バック、ACアダプター、電源コード、マニュアル、Microsoft® Office プロダクトキー・バック同梱、Windows® 8 Pro (64bit) リカバリーディスク	バッテリー・バック、ACアダプター、電源コード、マニュアル、Microsoft® Office プロダクトキー・バック同梱、Windows® 8 Pro (64bit) リカバリーディスク	バッテリー・バック、ACアダプター、電源コード、マニュアル、Microsoft® Office プロダクトキー・バック同梱、Windows® 8 Pro (64bit) リカバリーディスク	バッテリー・バック、ACアダプター、電源コード、マニュアル、Microsoft® Office プロダクトキー・バック同梱、Windows® 8 Pro (64bit) リカバリーディスク	バッテリー・バック、ACアダプター、電源コード、マニュアル、Microsoft® Office プロダクトキー・バック同梱、Windows® 8 Pro (64bit) リカバリーディスク	バッテリー・バック、ACアダプター、電源コード、マニュアル、Microsoft® Office プロダクトキー・バック同梱、Windows® 8 Pro (64bit) リカバリーディスク
Microsoft® Office	なし	Microsoft® Office Personal 2013	なし	Microsoft® Office Personal 2013	Microsoft® Office Home and Business 2013	なし	Microsoft® Office Personal 2013	Microsoft® Office Home and Business 2013
保証期間 ※7、8/国内での修理/海外での修理	1年/引き取り修理/修理依頼国での修理方法 (IWSハードウェア国際保証サービス) に準ずる							

ThinkPad -Note Book-

ThinkPad Edge E530c / ThinkPad W530

↑ 厚さ 28.49 mm ↓ 31.1 mm

THINKPAD W530

モバイル・ワークステーション



第3世代 インテル® Core™ i7 vPro™ プロセッサ搭載

15.6型 ワイド

※9 ベイデバイスの仕様につきましてはP.36をご覧ください。注釈についてはP.63をご覧ください。

LenovoのPCは正規のMicrosoft® Windows® を搭載しています <http://www.microsoft.com/piracy/howtotell>

LenovoはMicrosoft® Office Personal 2013を推奨します

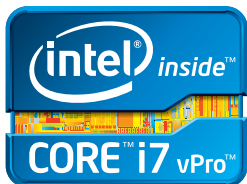

ThinkPad X1 Carbon/製品番号 (Type:保守用製品番号)※1	243854J	243853J	24415YJ	24381G5	24415WJ
	ファースト・セレクト			カスタム・セレクト	
ダイレクト価格(税込)/税別価格	232,050円/221,000円	298,200円/284,000円	233,100円/222,000円	299,250円/285,000円	299,250円/285,000円
初期導入済OS	Windows® 8 Pro (64bit)			Windows® 7 Professional with Service Pack 1 (SP1) 64bit (Windows® 8 Pro (64bit) ダウングレード権行使)	
CPU	第3世代 インテル® Core™ i7-3630QM プロセッサ				
三次共有キャッシュ	6MB (メインプロセッサに内蔵)				
プロセッサ動作周波数 ※5	2.40GHz				
統合メモリコントローラー	DDR3 (動作クロック 1600MHz)				
チップ・セット	モバイル インテル® QM77 Express チップセット				
インテル® vPro™対応	非対応				
セキュリティー・チップ (TPM)	あり (TCG V1.2準拠)				
その他のセキュリティー機能	セキュリティー・キーホール、パワーオン・パスワード、ハードディスク・パスワード、スーパーバイザー・パスワード				
指紋センサー ※10	あり				
メモリ容量 (標準/最大)/スロット数	4GB (4GB×1) (PC3-12800 DDR3 SDRAM) /32GB/4 (空3)				
補助記憶装置 (内蔵)	HDD/SSD 500GB (7200rpm)	180GB SSD	500GB (7200rpm)	180GB SSD	500GB (7200rpm)
拡張ベイデバイス/拡張ベイ ※9	DVDスーパーマルチドライブ/ウルトラベイ・エンハンスト (脱着式)				
ビデオ・サブシステム (ビデオ・チップ)	NVIDIA Quadro K1000M with Optimus Technology	NVIDIA Quadro K2000M with Optimus Technology	NVIDIA Quadro K1000M with Optimus Technology	NVIDIA Quadro K2000M with Optimus Technology	
ビデオ・メモリー (標準/最大)	最大2GB				
ディスプレイ	LED バックライト付 15.6型 HD + TFT液晶 (1,600×900ドット、1,677万色)、光沢なし	LED バックライト付 15.6型 FHD TFT液晶 (1,920×1,080ドット、1,677万色)、光沢なし	LED バックライト付 15.6型 HD + TFT液晶 (1,600×900ドット、1,677万色)、光沢なし	LED バックライト付 15.6型FHD TFT液晶 (1,920×1,080ドット、1,677万色)、光沢なし	
外部接続時	最大2,560×1,600ドット、1,677万色 (Mini-Displayport接続時)、最大2,048×1,536ドット、1,677万色 (VGA接続時)				
オーディオ機能	デジタルマイクロフォン/ステレオ・スピーカー、DOLBY HOME THEATRE v4				
内蔵カメラ	HD720p カメラ				
カード・スロット	PC/なし、Expressカード/34スロット、メディアカードリーダー/4 in 1 メディアカードリーダー (SDカード、SDHCカード、SDXCカード、マルチメディアカード)				
キーボード	フルサイズ・キーボード (6列配列)、89キー (Fnキー、PgUpキー、PgDnキー、Windowsキー有)、JISひらがな配列、ウルトラナビ (トラックポイント、タッチパッド)、キーボード・ライト、Simple Tapボタン、ボリュームボタン				
カラーセンサー	なし				
ワイヤレス ※2	インテル® Centrino® Advanced-N 6205 (a/b/g/n)				
Bluetooth	Bluetooth 4.0				
WiMax	なし				
イーサネット/内蔵モデム (データ/FAX速度)	10BASE-T/100BASE-TX/1000BASE-T/なし				
インタフェース・ポート	USB2.0×1、Powered USB2.0×1、USB3.0×2、IEEE1394×1、アナログ×1、Mini-Displayport×1、イーサネット:RJ-45×1、ワイヤレスON/OFFスイッチ、マイクロフォン/ヘッドフォン・コンボ・ジャック、ドッキング・コネクタ				
本体寸法 (幅×奥行×高さ) mm	約372.8×245.1×31.8-35.6				
質量 (バッテリー・バック、ベイデバイスを含む)	約2.62kg	約2.58kg	約2.62kg	約2.58kg	約2.62kg
消費電力最大/標準/低電力	170W/16.7W/1.66W				
省エネ法に基づくエネルギー消費効率 (2011年度 省エネ基準達成効率)	M区分 0.08 (AAA)	M区分 0.06 (AAA)	M区分 0.08 (AAA)	M区分 0.06 (AAA)	
電源	6セル Li-Ion システム・バッテリー (セーフガードチップセット内蔵)/AC100-240V (50/60Hz)、本体:731g、コード:70g				
駆動時間 ※6	約4.1時間	約3.6時間	約4.1時間	約3.6時間	
充電時間	3.5時間 (パワーオフ/サスペンド)、3.5-6.0時間 (使用時)				
主な付属品	バッテリー・バック、ACアダプター、電源コード、マニュアル		バッテリー・バック、ACアダプター、電源コード、マニュアル、Windows® 8 Pro (64bit) リカバリーディスク		
Microsoft® Office	なし				
保証期間 ※7、8/国内での修理/海外での修理	3年/引き取り修理/修理依頼国での修理方法 (IWSハードウェア国際保証サービス) に準ずる				

↑ 厚さ 31.8 mm ↓ 35.6 mm

# オプティカル・ドライブ (ベイデバイス) スペック一覧表

## THINKPAD

ThinkPad T430s/T430/T430i ThinkPad W530/T530/T530i/L530/Edge E530	
DVDスーパーマルチ・ドライブ	
DVD-RAM 書換え : 最大5倍速	DVD+R 2層書き込み : 最大6倍速
DVD+RW 書換え : 最大8倍速	DVD-R 2層書き込み : 最大6倍速
DVD-RW 書換え : 最大6倍速	DVD-ROM読み込み : 最大8倍速
DVD+R書き込み : 最大8倍速	CD-ROM読み込み : 最大24倍速
DVD-R書き込み : 最大8倍速	CD-R書き込み : 最大24倍速
	CD-RW書換え : 最大16倍速

## THINKSTATION

ThinkStation E31 SFF	
DVDスーパーマルチ・ドライブ	Slim DVDスーパーマルチ・ドライブ
<b>書き込み速度:</b> 16×DVD+/-R, 8×DVD+RW, 6×DVD-RW, 5×DVD-RAM, 40×CD-R, 32×CD-RW	<b>書き込み速度:</b> 8×DVD+/-R, 6×DVD+/-RW, 5×DVD-RAM, 24×CD-R, 16×CD-RW
<b>読み込み速度:</b> 48×CD-ROM, 16×DVD-ROM	<b>読み込み速度:</b> 24×CD-ROM, 8×DVD-ROM

ThinkStation E31	
DVD-ROMドライブ	DVDスーパーマルチ・ドライブ
<b>読み込み速度:</b> CD-ROM 48倍速 DVD-ROM 16倍速	DVD+/-R : 書き込み最大16倍速 DVD+RW : 書き込み最大8倍速 DVD-RW : 書き込み最大6倍速 DVD-RAM : 書き込み最大5倍速 DVD-ROM : 読み込み最大16倍速 CD-R : 書き込み最大40倍速 CD-RW : 書き込み最大24倍速 CD-ROM : 読み込み最大40倍速

ThinkStation S30/C30/D30	
DVDスーパーマルチ・ドライブ	
<b>書き込み速度:</b> 16×DVD+/-R, 8×DVD+RW, 6×DVD-RW, 12×DVD-RAM, 40×CD-R, 32×CD-RW	
<b>読み込み速度:</b> 48×CD-ROM, 16×DVD-ROM	

## THINKCENTRE

ThinkCentre M92z All-In-One/M72z All-In-One		
Slim DVD-ROMドライブ	Slim DVDスーパーマルチ・ドライブ	
<b>読み込み速度:</b> CD-R 48倍速 CD-RW 24倍速 CD-ROM 24倍速 DVD-RW 5倍速 DVD-RAM 8倍速 DVD-ROM DL 6倍速 DVD-Video 4倍速	DVD+/-R : 書き込み最大8倍速 DVD+RW : 書き込み最大8倍速 DVD-RW : 書き込み最大6倍速 DVD+/-R DL : 書き込み最大6倍速 DVD-RAM : 書き込み最大5倍速 DVD-RAM : 読み込み最大5倍速 DVD-ROM : 読み込み最大8倍速	DVD-ROM DL : 読み込み最大6倍速 DVD-Video : 読み込み最大4倍速 CD-R : 書き込み最大24倍速 CD-RW : 書き込み最大16倍速 CD-RW : 読み込み最大24倍速 CD-ROM : 読み込み最大24倍速

ThinkCentre M72e Small/Edge 72 Small/M78 Small/M82 Small/M92p Small		
DVD-ROMドライブ	DVDスーパーマルチ・ドライブ	
<b>読み込み速度:</b> CD-R 48倍速 CD-RW 40倍速 CD-ROM 48倍速 CD-DA 32倍速 DVD+/-R 16倍速 DVD+/-R DL 8倍速 DVD-R DL 6倍速 DVD+/-RW 8倍速 DVD-RAM 5倍速 DVD-ROM 16倍速 DVD-ROM DL 8倍速	DVD+/-R : 書き込み最大16倍速 DVD-R : 書き込み最大8倍速 DVD+/-R : 読み込み最大16倍速 DVD+RW : 書き込み最大8倍速 DVD-RW : 書き込み最大6倍速 DVD+/-RW : 読み込み最大8倍速 DVD+/-R DL : 書き込み最大8倍速 DVD+/-R DL : 読み込み最大8倍速 DVD-RAM : 書き込み最大5倍速	DVD-RAM : 読み込み最大5倍速 DVD-ROM : 読み込み最大16倍速 DVD-ROM DL : 読み込み最大8倍速 CD-R : 書き込み最大40倍速 CD-R : 読み込み最大40倍速 CD-RW : 書き込み最大24倍速 CD-RW : 読み込み最大40倍速 CD-ROM : 読み込み最大40倍速 CD-DA : 読み込み最大32倍速

ThinkCentre Edge 92z All-In-One		
Slim DVD-ROMドライブ	Slim DVDスーパーマルチ・ドライブ	
<b>読み込み速度:</b> CD-RW 24倍速 CD-ROM 24倍速 DVD-ROM 8倍速 DVD-ROM DL 6倍速 DVD-RAM 5倍速 DVD-Video 4倍速	DVD+/-R : 書き込み最大8倍速 DVD+RW : 書き込み最大8倍速 DVD-RW : 書き込み最大6倍速 DVD+/-R DL : 書き込み最大6倍速 DVD-RAM : 書き込み最大5倍速 DVD-RAM : 読み込み最大5倍速 DVD-ROM : 読み込み最大8倍速	DVD-ROM DL : 読み込み最大6倍速 DVD-Video : 読み込み最大4倍速 CD-R : 書き込み最大24倍速 CD-RW : 書き込み最大16倍速 CD-RW : 読み込み最大24倍速 CD-ROM : 読み込み最大24倍速

Slim ブルーレイ・ディスクドライブ		
DVD+/-R : 書き込み最大8倍速	CD-RW : 読み込み最大24倍速	
DVD+/-RW : 書き込み最大6倍速	CD-ROM : 読み込み最大24倍速	
DVD+/-R DL : 書き込み最大4倍速	BD-R : 読み込み最大6倍速	
DVD-RAM : 書き込み最大5倍速	BD-R DL : 読み込み最大6倍速	
DVD-RAM : 読み込み最大5倍速	BD-R LTH : 読み込み最大6倍速	
DVD-ROM : 読み込み最大8倍速	BD-RE : 読み込み最大6倍速	
DVD-ROM DL : 読み込み最大8倍速	BD-RE DL : 読み込み最大6倍速	
DVD-Video : 読み込み最大4倍速	BD-ROM : 読み込み最大6倍速	
CD-R : 書き込み最大24倍速	BD-ROM DL : 読み込み最大6倍速	
CD-RW : 書き込み最大24倍速	BDMV : 読み込み最大4.8倍速	

ThinkCentre M93z All-In-One		
Slim DVD-ROMドライブ	Slim DVDスーパーマルチ・ドライブ	
<b>読み込み速度:</b> CD-R 24倍速 CD-RW 24倍速 CD-ROM 24倍速 CD-DA 20倍速 DVD+/-R 8倍速 DVD+/-R DL 6倍速 DVD+/-RW 8倍速 DVD-RAM 5倍速 DVD-ROM 8倍速 DVD-ROM DL 8倍速	DVD+/-R : 書き込み最大8倍速 DVD+/-R : 読み込み最大8倍速 DVD+RW : 書き込み最大8倍速 DVD-RW : 書き込み最大6倍速 DVD+/-RW : 読み込み最大8倍速 DVD+/-R DL : 書き込み最大6倍速 DVD+/-R DL : 読み込み最大6倍速 DVD-RAM : 書き込み最大5倍速	DVD-RAM : 読み込み最大5倍速 DVD-ROM : 読み込み最大8倍速 DVD-ROM DL : 読み込み最大8倍速 CD-R : 書き込み最大24倍速 CD-R : 読み込み最大24倍速 CD-RW : 書き込み最大16倍速 CD-RW : 読み込み最大24倍速 CD-ROM : 読み込み最大24倍速 CD-DA : 読み込み最大20倍速

ThinkCentre M93p SFF Pro		
DVD-ROMドライブ	DVDスーパーマルチ・ドライブ	
<b>読み込み速度:</b> CD-R 48倍速 CD-RW 40倍速 CD-ROM 48倍速 CD-DA 32倍速 DVD+/-R 16倍速 DVD+/-R DL 8倍速 DVD-R DL 6倍速 DVD+/-RW 8倍速 DVD-RAM 5倍速 DVD-ROM 16倍速 DVD-ROM DL 8倍速	DVD+/-R : 書き込み最大16倍速 DVD+/-R : 読み込み最大16倍速 DVD+RW : 書き込み最大8倍速 DVD-RW : 書き込み最大6倍速 DVD+/-RW : 読み込み最大8倍速 DVD+/-R DL : 書き込み最大8倍速 DVD+/-R DL : 読み込み最大8倍速 DVD-RAM : 書き込み最大5倍速	DVD-RAM : 読み込み最大5倍速 DVD-ROM : 読み込み最大16倍速 DVD-ROM DL : 読み込み最大8倍速 CD-R : 書き込み最大40倍速 CD-R : 読み込み最大40倍速 CD-RW : 書き込み最大24倍速 CD-RW : 読み込み最大40倍速 CD-ROM : 読み込み最大40倍速 CD-DA : 読み込み最大32倍速

ThinkCentre M83 SFF Pro		
DVD-ROMドライブ	DVDスーパーマルチ・ドライブ	
<b>読み込み速度:</b> CD-R 48倍速 CD-RW 40倍速 CD-ROM 48倍速 CD-DA 32倍速 DVD+/-R 16倍速 DVD+/-R DL 8倍速 DVD-R DL 6倍速 DVD+/-RW 8倍速 DVD-RAM 5倍速 DVD-ROM 16倍速 DVD-ROM DL 8倍速	DVD+/-R : 書き込み最大16倍速 DVD+/-R : 読み込み最大16倍速 DVD+RW : 書き込み最大8倍速 DVD-RW : 書き込み最大6倍速 DVD+/-RW : 読み込み最大8倍速 DVD+/-R DL : 書き込み最大8倍速 DVD+/-R DL : 読み込み最大8倍速 DVD-RAM : 書き込み最大5倍速	DVD-RAM : 読み込み最大5倍速 DVD-ROM : 読み込み最大16倍速 DVD-ROM DL : 読み込み最大8倍速 CD-R : 書き込み最大40倍速 CD-R : 読み込み最大40倍速 CD-RW : 書き込み最大24倍速 CD-RW : 読み込み最大40倍速 CD-ROM : 読み込み最大40倍速 CD-DA : 読み込み最大32倍速

## デスクトップPC選定チャート

### デスクワークをもっと快適に

#### 省スペース

狭いスペースに多数のPCを配置し  
一元管理を行いたい方

プレミアム・コンパクト・デスクトップ

#### ThinkCentre M93p Tiny

▶P50

- わずか1リッターのコンパクト・ボディ
- 第4世代インテル® Core™ i7 vPro™ プロセッサ搭載

プレミアム・コンパクト・デスクトップ

#### ThinkCentre M92/M92p Tiny

▶P52

- わずか1リッターのコンパクト・ボディ
- 第3世代インテル® Core™ i5 vPro™ プロセッサ搭載

狭いスペースに設置できる  
PCをリーズナブルに導入したい方

スタンダード・コンパクト・デスクトップ

#### ThinkCentre M72e Tiny

▶P53

- わずか1リッターのコンパクト・ボディ
- コストパフォーマンス
- 第3世代インテル® Core™ i5 プロセッサ搭載

#### 拡張性

優れた管理機能と  
拡張性を求める方

プレミアム・デスクトップ

#### ThinkCentre M93p SFF Pro ThinkCentre M92p Small

▶P57 ▶P58

- 多彩な外部接続ポート
- 第4世代インテル® Core™ i7 vPro™ プロセッサ搭載\*
- ※M93p SFF Proに搭載

信頼性の高いPCで生産性を向上させたい方

メインストリーム・デスクトップ

#### ThinkCentre M83 SFF Pro ThinkCentre M82 Small

▶P59

- 多彩な外部接続ポート
- 第4世代インテル® Core™ i7 プロセッサ搭載\*
- ※M83 SFF Proに搭載

コストを抑えて生産性を高めたい方

スタンダード・デスクトップ

#### ThinkCentre M72e Small

▶P62

- コストパフォーマンス
- 幅広い製品仕様
- 第3世代インテル® Core™ i7 プロセッサ搭載

導入時のコストを抑えたい方

エントリー・デスクトップ

#### ThinkCentre M78 Small

▶P58

- コストパフォーマンス

SOHOなど機能やデザインにこだわる方

スタンダード・デスクトップ

#### ThinkCentre Edge 72 Small

▶P60-61

- コストパフォーマンス
- 第3世代インテル® Core™ i5 プロセッサ搭載

#### オールインワン

VoIPの活用で遠隔地との  
業務を効率化したい方

プレミアム・オールインワン

#### ThinkCentre M93z All-In-One

23型  
ワイド

▶P54

#### ThinkCentre M92z All-In-One

23型  
ワイド

20型  
ワイド

- スペースに合わせて、20型ワイドと23型ワイドの両方をご用意
- 先進のVoIP機能搭載
- 第4世代インテル® Core™ i7 vPro™ プロセッサ搭載\*
- ※M93z All-In-Oneに搭載

狭いデスクスペースで  
大画面を利用したい方

スタンダード・オールインワン

#### ThinkCentre M72z All-In-One

▶P56

20型  
ワイド

- 20型ワイドディスプレイ一体型
- スリムな一体型デザイン
- コストパフォーマンス
- 第3世代インテル® Core™ i5 プロセッサ搭載

### 高度な処理能力が必要な業務に

#### 省スペース

設置スペースの限られた  
オフィスに導入したい方

エントリー・ワークステーション

#### ThinkStation E31 SFF

用途: ▶P68

CAD BMI

- 11Lのコンパクトボディ
- コストパフォーマンス
- インテル® Xeon® プロセッサ E3 ファミリー搭載

省スペース設計で  
高性能なモデルが必要な方

コンパクト・ハイエンド・  
ワークステーション

#### ThinkStation C30

用途: ▶P70

CAD BMI

デジタル  
コンテンツ制作

解析・  
シミュレーション

- デュアルCPUを搭載
- ラックマウントも可能
- インテル® Xeon® プロセッサ E5 ファミリー搭載

#### 拡張性

コストパフォーマンスに  
優れた一台を導入したい方

エントリー・ワークステーション

#### ThinkStation E31 Tower

用途: ▶P69

CAD BMI

- 高度な排熱設計と静音性
- コストパフォーマンス
- インテル® Xeon® プロセッサ E3 ファミリー搭載

業務に応じて自由に  
カスタマイズしたい方

ミッドレンジ・ワークステーション

#### ThinkStation S30

用途: ▶P70

CAD BMI

デジタル  
コンテンツ制作

- 優れた拡張性
- 高性能GPUに対応
- インテル® Xeon® プロセッサ E5 ファミリー搭載

高負荷業務を行うプロユーザーに

ハイエンド・ワークステーション

#### ThinkStation D30

用途: ▶P71

デジタル  
コンテンツ制作

解析・  
シミュレーション

- デュアルCPUを搭載
- 優れた拡張性
- インテル® Xeon® プロセッサ E5 ファミリー搭載

インテル®  
Core™ i7 vPro™  
プロセッサ搭載



# THINKCENTRE 製品ポートフォリオ

## デスクトップPC

## 一体型PC

### プレミアム

### メインストリーム

### スタンダード

### プレミアム

### メインストリーム

性能・機能

<p><b>NEW</b></p> <p>プレミアム・デスクトップ M93p SFF Pro 117,600円(税込)~ ▶P57</p> <p>プレミアム・デスクトップ M92p Small 103,950円(税込)~ ▶P58</p>	<p><b>NEW</b> 1L筐体</p> <p>プレミアム・コンパクト・デスクトップ M93p Tiny 117,600円(税込)~ ▶P50</p> <p>プレミアム・コンパクト・デスクトップ M92/M92p Tiny 96,600円(税込)~ ▶P52</p>	<p><b>NEW</b></p> <p>メインストリーム・デスクトップ M83 SFF Pro 115,500円(税込)~ ▶P57</p> <p>メインストリーム・デスクトップ M82 Small 96,600円(税込)~ ▶P59</p>	<p>スタンダード・デスクトップ M72e Small 60,900円(税込)~ ▶P62</p> <p>スタンダード・コンパクト・デスクトップ M72e Tiny 66,150円(税込)~ ▶P53</p> <p>スタンダード・デスクトップ Edge 72 Small 58,800円(税込)~ ▶P60・61</p> <p>エントリー・デスクトップ M78 Small 82,950円(税込)~ ▶P58</p>	<p><b>NEW</b></p> <p>プレミアム・オールインワン M93z All-In-One 23型ワイド 158,550円(税込)~ ▶P54</p> <p>プレミアム・オールインワン M92z All-In-One 23型ワイド 123,900円(税込)~ ▶P55</p>	<p>スタンダード・オールインワン M72z All-In-One 20型ワイド 102,900円(税込)~ ▶P56</p>
---	---	--	--	---	---

## THINKCENTRE おすすめモデル

### コンパクト・デスクトップ

最新のテクノロジーをわずか1リッターサイズのボディに凝縮したThinkCentre Tinyと純正23インチワイドLEDモニターとのセットモデルをご提案します。モニター背面にPC本体を取り付けるマウント・キットもご利用いただけます。

### ThinkCentre M72e Tiny ▶P53

- 3856HVJ
- ・インテル® Celeron® プロセッサー G470 (1.5MB L3キャッシュ/2GHz/1333MHz)
- ・Windows® 7 Professional with Service Pack 1 (SP1) 32bit (Windows 8 Pro (64bit) ダウングレード権行使)
- ・4GBメモリー ・500GB HDD
- ・1年保証 翌営業日オンライン



ダイレクト価格 税込 **66,150円**

### ThinkVision LT2323p Wide モニター ▶P79

- 3024HC1
- ・23インチ (1920×1080) LEDモニター
- ・アナログRGB、DVI-D、DisplayPort



ダイレクト価格 税込 **29,400円**

### モニターセット・キャンペーン価格 税込 **88,200円**

### ThinkCentre Tiny VESAマウント・ブラケット 0B47374 ▶P84

ダイレクト価格 税込 **1,575円**

### ThinkCentre Tiny モニター・マウント・キット (ユニバーサルベルト付き) 4XF0E51408

9月発売予定



モニターセットの後ろにThinkCentre Tinyを背負わせて、スマートに設置が可能。設置には、ThinkCentre Tiny モニター・マウント・キット (VESAマウント・ブラケット無し) とThinkCentre Tiny VESAマウント・ブラケットを組み合わせて使用します。

### 第3世代 インテル® Core™ i3 プロセッサー搭載モデルにアップグレード

3856HZJ+3024HC1

モニターセット・キャンペーン価格 税込 **98,700円**

### 第3世代インテル® Core™ i5 プロセッサー搭載モデルにアップグレード

3856J4J+3024HC1

モニターセット・キャンペーン価格 税込 **103,950円**

### 第4世代インテル® Core™ i5 vPro™ プロセッサー / SSHD (500GB HDD+8GB SSD) 搭載 / 3年保証の最新モデルにアップグレード ▶P50 **NEW**

10AA001JJP (ThinkCentre M93p Tiny) + 3024HC1

モニターセット・キャンペーン価格 税込 **140,700円**

### オールインワン

高い機能性をスタイリッシュなボディに凝縮。省スペース設計で快適なオフィス環境を実現します。



### ThinkCentre M72z All-In-One

3543D4J<モニタースタンドタイプ> ▶P56

- ・第3世代インテル® Core™ i5-3470S プロセッサー (6MB L3キャッシュ/2.90GHz/1600MHz)
- ・Windows® 7 Professional with Service Pack 1 (SP1) 32bit (Windows 8 Pro (64bit) ダウングレード権行使)
- ・4GBメモリー ・500GB HDD
- ・スリムDVDスーパーマルチ・ドライブ
- ・20型ワイド ・200万画素内蔵カメラ
- ・インテル® Centrino® Wireless-N 2230 (802.11b/g/n)
- ・1年保証 翌営業日オンライン

ダイレクト価格 税込 **112,350円**

### ThinkCentre M93z All-In-One ▶P54

10AC000JP<フレームタイプ>

- ・第4世代インテル® Core™ i5-4570S vPro™ プロセッサー (6MB L3キャッシュ/2.90GHz/1600MHz)
- ・Windows 8 Pro (64bit)
- ・4GBメモリー ・SSHD (500GB HDD+8GB SSD)
- ・スリムDVDスーパーマルチ・ドライブ
- ・23型ワイド フルHD マルチタッチ ・200万画素内蔵カメラ
- ・インテル® Centrino® Wireless-N 6235 (802.11b/g/n)
- ・3年保証 翌営業日オンライン

ダイレクト価格 税込 **189,000円**

### スタンダード・デスクトップ

高い機能性と優れたコストパフォーマンスで、オフィスワークを快適にするデスクトップPCと純正19インチワイドTFTモニターとのセットモデルをご提案します。

### ThinkCentre Edge 72 Small ▶P60

- 3493LNJ
- ・インテル® Celeron® プロセッサー G470 (1.5MB L3キャッシュ/2GHz/1333MHz)
- ・Windows® 7 Professional with Service Pack 1 (SP1) 32bit (Windows 8 Pro (64bit) ダウングレード権行使)
- ・2GBメモリー ・250GB HDD ・DVDスーパーマルチ・ドライブ
- ・1年保証 翌営業日オンライン



ダイレクト価格 税込 **60,900円**

### ThinkVision LT1953 Wide モニター ▶P78

- 1453HB1
- ・19インチ (1440×900) LEDモニター
- ・アナログRGB、DVI-D



ダイレクト価格 税込 **17,850円**

### モニターセット・キャンペーン価格 税込 **75,600円**

### Microsoft® Office Personal 2013 搭載モデルにアップグレード

3493LPJ+1453HB1

モニターセット・キャンペーン価格 税込 **95,550円**

### Microsoft® Office Home & Business 2013 搭載モデルにアップグレード

3493LQJ+1453HB1

モニターセット・キャンペーン価格 税込 **100,800円**

インテル® Core™ i5 vPro™ プロセッサー搭載



# ThinkCentre インターフェース一覧

## ThinkCentre M93p Tiny

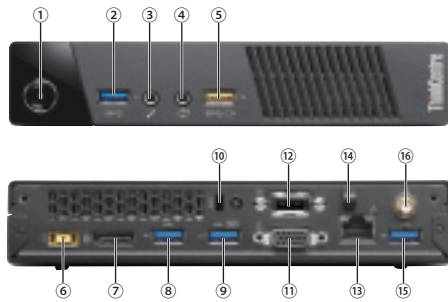

- ①電源ボタン
  - ②USB3.0
  - ③マイク入力
  - ④ヘッドフォン出力
  - ⑤Powered USB3.0ポート
  - ⑥ACアダプター用電源ジャック
  - ⑦DisplayPort
  - ⑧USB3.0
  - ⑨USB3.0  
(キーボード・パワーオン用)
  - ⑩セキュリティスロット
  - ⑪VGAポート
  - ⑫Tinyオプションポート\*
  - ⑬RJ-45
  - ⑭ACアダプターケーブル  
ループ
  - ⑮USB3.0
  - ⑯WiFi アンテナスロット  
(カスタマイズにて無線LAN  
モデルを選択した場合)
- \*モデルにより異なります

## ThinkCentre M92/M92p Small

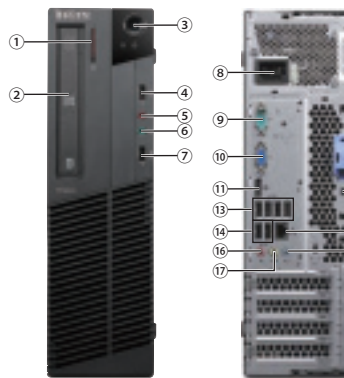

- ①オプティカルドライブ  
イジェクトボタン
- ②オプティカルドライブ
- ③電源ボタン
- ④USB2.0
- ⑤マイク入力
- ⑥ヘッドフォン出力
- ⑦USB2.0
- ⑧電源コネクター
- ⑨シリアルポート
- ⑩VGAポート
- ⑪DisplayPort
- ⑫セキュリティスロット
- ⑬USB3.0×4
- ⑭USB2.0×2
- ⑮RJ-45
- ⑯マイク入力
- ⑰ライン出力
- ⑱ライン入力

## ThinkCentre M92/M92p Tiny

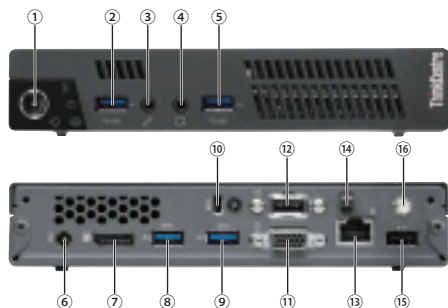

- ①電源ボタン
  - ②USB3.0
  - ③マイク入力
  - ④ヘッドフォン出力
  - ⑤USB3.0
  - ⑥ACアダプター用電源ジャック
  - ⑦DisplayPort
  - ⑧USB3.0
  - ⑨USB3.0
  - ⑩セキュリティスロット
  - ⑪VGAポート
  - ⑫Tinyオプションポート\*
  - ⑬RJ-45
  - ⑭ACアダプターケーブル  
ループ
  - ⑮USB2.0
  - ⑯WiFi アンテナスロット  
(カスタマイズにて無線LAN  
モデルを選択した場合)
- \*モデルにより異なります

## ThinkCentre M83 SFF Pro

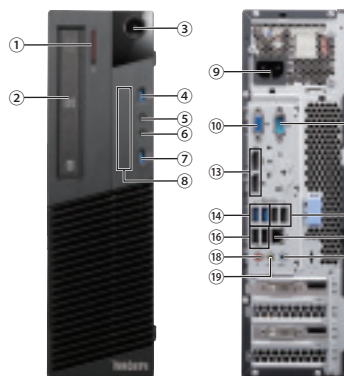

- ①オプティカルドライブ  
イジェクトボタン
- ②オプティカルドライブ
- ③電源ボタン
- ④USB3.0
- ⑤マイク入力
- ⑥ヘッドフォン出力
- ⑦USB3.0
- ⑧メディアカードリーダー  
(搭載モデル)
- ⑨電源コネクター
- ⑩VGAポート
- ⑪シリアルポート
- ⑫セキュリティスロット
- ⑬DisplayPort×2
- ⑭USB3.0×2
- ⑮USB2.0×2
- ⑯USB2.0×2
- ⑰RJ-45
- ⑱マイク入力
- ⑲ライン出力
- ⑳ライン入力

## ThinkCentre M72e Tiny

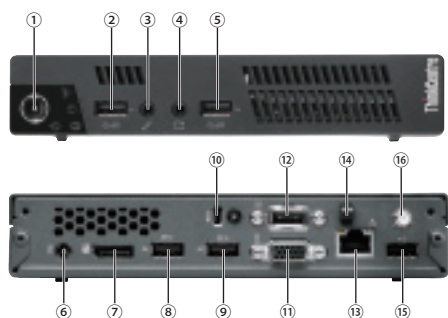

- ①電源ボタン
  - ②USB2.0
  - ③マイク入力
  - ④ヘッドフォン出力
  - ⑤USB2.0
  - ⑥ACアダプター用電源ジャック
  - ⑦DisplayPort
  - ⑧USB2.0
  - ⑨USB2.0
  - ⑩セキュリティスロット
  - ⑪VGAポート
  - ⑫Tinyオプションポート\*
  - ⑬RJ-45
  - ⑭ACアダプターケーブル  
ループ
  - ⑮USB2.0
  - ⑯WiFi アンテナスロット  
(カスタマイズにて無線LAN  
モデルを選択した場合)
- \*モデルにより異なります

## ThinkCentre M82 Small

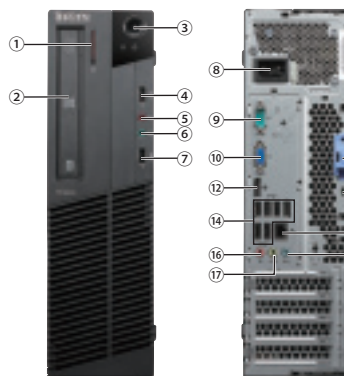

- ①オプティカルドライブ  
イジェクトボタン
- ②オプティカルドライブ
- ③電源ボタン
- ④USB2.0
- ⑤マイク入力
- ⑥ヘッドフォン出力
- ⑦USB2.0
- ⑧電源コネクター
- ⑨シリアルポート
- ⑩VGAポート
- ⑪カバリーリースボタン
- ⑫DisplayPort
- ⑬セキュリティスロット
- ⑭USB2.0×6
- ⑮RJ-45
- ⑯マイク入力
- ⑰ライン出力
- ⑱ライン入力

## ThinkCentre M93p SFF Pro

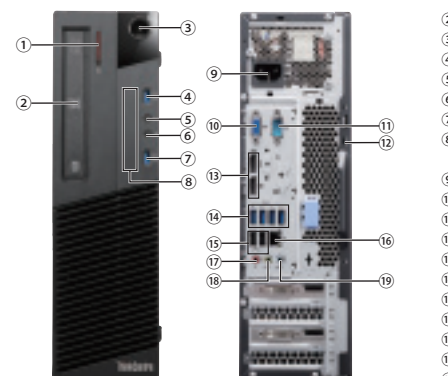

- ①オプティカルドライブ  
イジェクトボタン
- ②オプティカルドライブ
- ③電源ボタン
- ④USB3.0
- ⑤マイク入力
- ⑥ヘッドフォン出力
- ⑦USB3.0
- ⑧メディアカードリーダー  
(搭載モデル)
- ⑨電源コネクター
- ⑩VGAポート
- ⑪シリアルポート
- ⑫セキュリティスロット
- ⑬DisplayPort×2
- ⑭USB3.0×4
- ⑮USB2.0×2
- ⑯RJ-45
- ⑰マイク入力
- ⑱ライン出力
- ⑲ライン入力

## ThinkCentre M78 Small

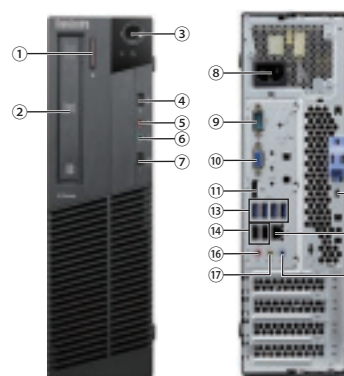

- ①オプティカルドライブ  
イジェクトボタン
- ②オプティカルドライブ
- ③電源ボタン
- ④USB2.0
- ⑤マイク入力
- ⑥ヘッドフォン出力
- ⑦USB2.0
- ⑧電源コネクター
- ⑨シリアルポート
- ⑩VGAポート
- ⑪DisplayPort
- ⑫セキュリティスロット
- ⑬USB3.0×4
- ⑭USB2.0×2
- ⑮RJ-45
- ⑯マイク入力
- ⑰ライン出力
- ⑱ライン入力

### ThinkCentre M72e Small

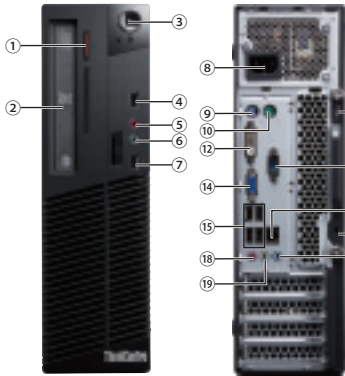

- ① オプティカルドライブ イジェクトボタン
- ② オプティカルドライブ
- ③ 電源ボタン
- ④ USB2.0
- ⑤ マイク入力
- ⑥ ヘッドフォン出力
- ⑦ USB2.0
- ⑧ 電源コネクター
- ⑨ PS/2コネクター
- ⑩ PS/2コネクター
- ⑪ パッドロックループ (南京錠用)
- ⑫ DVIポート
- ⑬ シリアルポート
- ⑭ VGAポート
- ⑮ USB2.0×4
- ⑯ RJ-45
- ⑰ セキュリティスロット
- ⑱ マイク入力
- ⑲ ライン出力
- ⑳ ライン入力

### ThinkCentre Edge 72 Small

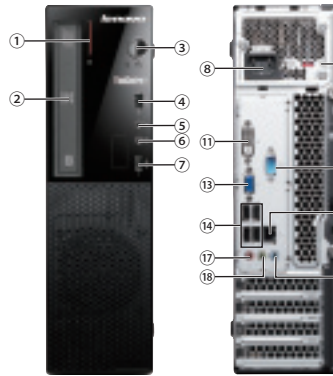

- ① オプティカルドライブ イジェクトボタン
- ② オプティカルドライブ
- ③ 電源ボタン
- ④ USB2.0
- ⑤ マイク入力
- ⑥ ヘッドフォン出力
- ⑦ USB2.0
- ⑧ 電源コネクター
- ⑨ 電圧選択スイッチ
- ⑩ パッドロックループ (南京錠用)
- ⑪ DVIポート
- ⑫ シリアルポート
- ⑬ VGAポート
- ⑭ USB2.0×4
- ⑮ RJ-45
- ⑯ セキュリティスロット
- ⑰ マイク入力
- ⑱ ライン出力

### ThinkCentre M93z All-In-One

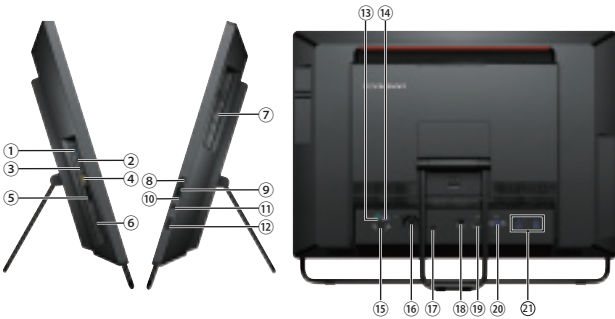

- ① USB3.0
- ② マイク入力
- ③ ヘッドフォン出力/コンボジャック
- ④ Powered USB3.0
- ⑤ メディア・カードリーダー (該当モデル)
- ⑥ Express カードスロット (該当モデル)
- ⑦ オプティカルドライブ
- ⑧ 内蔵マイクロフォンミュートボタン
- ⑨ ボリューム・アップボタン
- ⑩ ボリューム・ダウンボタン
- ⑪ モニター/PCモードスイッチ
- ⑫ 電源ボタン
- ⑬ PS/2コネクター (該当モデル)
- ⑭ PS/2コネクター (該当モデル)
- ⑮ シリアル・ポート (該当モデル)
- ⑯ 電源コネクター
- ⑰ セキュリティスロット
- ⑱ RJ-45
- ⑲ DisplayPort
- ⑳ VGAポート
- ㉑ USB3.0×4

### ThinkCentre M72z All-In-One

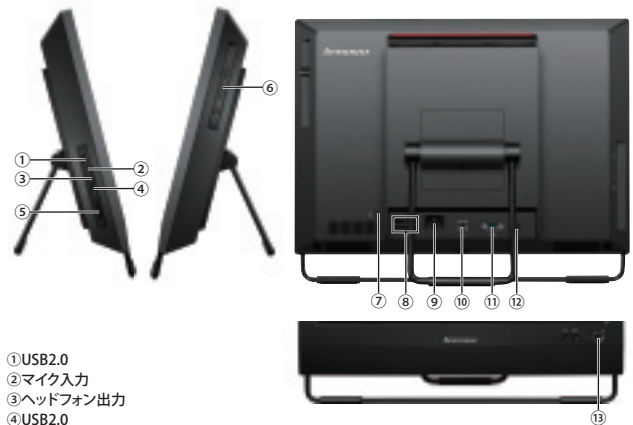

- ① USB2.0
- ② マイク入力
- ③ ヘッドフォン出力
- ④ USB2.0
- ⑤ カードリーダー (該当モデル)
- ⑥ オプティカルドライブ
- ⑦ セキュリティスロット
- ⑧ USB2.0×4
- ⑨ 電源コネクター
- ⑩ RJ-45
- ⑪ シリアルポート
- ⑫ DisplayPortコネクター
- ⑬ 電源ボタン

### ThinkCentre M92z All-In-One

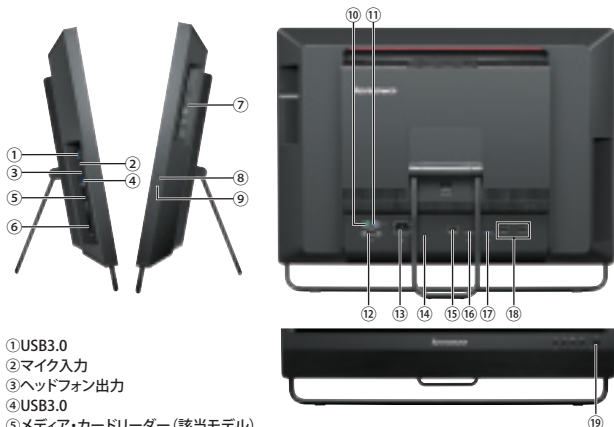

- ① USB3.0
- ② マイク入力
- ③ ヘッドフォン出力
- ④ USB3.0
- ⑤ メディア・カードリーダー (該当モデル)
- ⑥ Express カードスロット (該当モデル)
- ⑦ オプティカルドライブ
- ⑧ ボリューム・アップボタン
- ⑨ ボリューム・ダウンボタン
- ⑩ PS/2コネクター (該当モデル)
- ⑪ PS/2コネクター (該当モデル)
- ⑫ シリアル・ポート (該当モデル)
- ⑬ 電源コネクター
- ⑭ セキュリティスロット
- ⑮ RJ-45
- ⑯ DisplayPort (外部出力)
- ⑰ DisplayPort (外部入力)
- ⑱ USB2.0×4
- ⑲ 電源ボタン

### ThinkCentre Edge 92z All-In-One

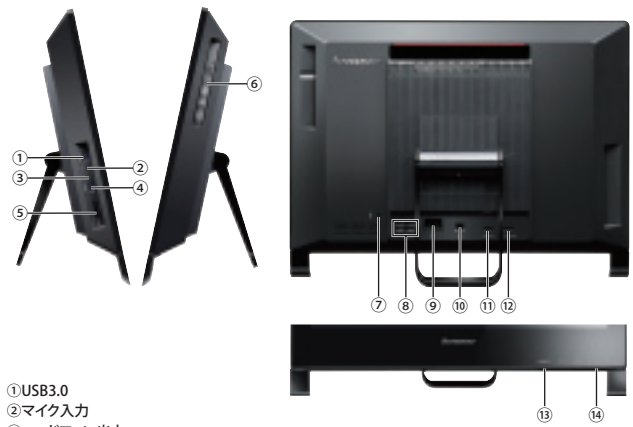

- ① USB3.0
- ② マイク入力
- ③ ヘッドフォン出力
- ④ USB3.0
- ⑤ カードリーダー
- ⑥ オプティカルドライブ
- ⑦ セキュリティスロット
- ⑧ USB2.0×4
- ⑨ 電源コネクター
- ⑩ RJ-45
- ⑪ HDMI-in コネクター (外部入力)
- ⑫ HDMI-out コネクター (外部出力)
- ⑬ 外部入力モニター切り替えボタン
- ⑭ 電源ボタン

※写真は実物と異なる場合がございます。

**THINKCENTRE**  
**M93p Tiny**

プレミアム・コンパクト・デスクトップ



※モニター別売

NEW

第4世代 インテル® Core™ i7 vPro™  
プロセッサ搭載

注釈についてはP63をご覧ください。

LenovoのPCは正規のMicrosoft® Windows® を搭載しています  
<http://www.microsoft.com/privacy/howtotell>



ThinkCentre M93p Tiny / 製品番号 (Type:保守用製品番号)※1	10AA001FJP	10AA001JJP	10AA001MJP	10AA001RJP
	ファースト・セレクト		カスタム・セレクト	
ダイレクト価格(税込)/税別価格	117,600円/112,000円	118,650円/113,000円	120,750円/115,000円	131,250円/125,000円
初期導入OS	Windows® 8 Pro (64bit)	Windows® 7 Professional with Service Pack 1 (SP1) 32bit (Windows® 8 Pro (64bit) ダウングレード権行使)	Windows® 7 Professional with Service Pack 1 (SP1) 64bit (Windows® 8 Pro (64bit) ダウングレード権行使)	
プロセッサ	第4世代 インテル® Core™ i5-4570T vPro™ プロセッサ			第4世代 インテル® Core™ i7-4765T vPro™ プロセッサ
三次共有キャッシュ	4MB (メインプロセッサに内蔵)			8MB (メインプロセッサに内蔵)
プロセッサ動作周波数 ※5	2.90GHz			2GHz
統合メモリーコントローラー	1600MHz			
チップ・セット	インテル® Q87 Express チップセット			
インテル® vPro™対応	対応			
セキュリティーチップ(TPM)	あり(TCG V1.2準拠)			
その他のセキュリティー機能	パワーオンパスワード、ハードディスクパスワード(ユーザー&マスター)、アドミニストレーターパスワード、セキュリティーキーホール			
メモリー容量(標準/最大)/スロット数	4GB(4GB×1)(PC3-12800 DDR3 SDRAM SODIMM) / 16GB(2(空1))			
補助記憶装置(内蔵)	SSHD(500GB HDD 5400rpm + 8GB SSD)(シリアルATA/2.5インチ)			
ビデオ・サブシステム	なし(弊社オプション製品にて使用可能)/5.25インチ(スリムタイプ)			
ビデオRAM	CPUに内蔵(インテル® HD グラフィックス4600)			
解像度および最大発色数	最大解像度 アナログ/デジタル:2,560×2,048 (1,677万色)			
モニター	なし			
オプション用スロット	PCI Express x16 PCI Express x1 PCI	0(空0) 0(空0) 0(空0)		0(空0)
拡張ストレージベイ	5.25型:なし、3.5型HDD:2.5型SSHD×1(空0)、3.5型FDD:なし			
ワイヤレス/Bluetooth	なし	インテル® Centrino® Wireless-N 6235 (802.11b/g/n)/Bluetooth v4.0	なし	
イーサネット	10BASE-T/100BASE-TX/1000BASE-T (Wake on LAN対応) オンボード			
サウンド/スピーカー	インテル® ハイデフィニションオーディオ(オンボード)/モノラル・スピーカー内蔵			
キーボード※4/マウス	プリファードプロ・フルサイズ・キーボード(109日本語、OADG準拠、USB)/光学ホイール・マウス(USB)			
インターフェース・オンボードのポート	USB×6(前面USB3.0×2[内、1ポートがPowered USB対応]、背面USB3.0×3、USB2.0×1)、ディスプレイ関連ポート:アナログ×1、DisplayPort×1、イーサネット:RJ-45×1、セキュリティスロット:あり、マイク入力×1、マイク入力/ヘッドホン出力コンボ・ジャック×1(前面)	USB×5(前面USB3.0×2[内、1ポートがPowered USB対応]、背面USB3.0×3)、ディスプレイ関連ポート:アナログ×1、DisplayPort×1、イーサネット:RJ-45×1、セキュリティスロット:あり、マイク入力×1、マイク入力/ヘッドホン出力コンボ・ジャック×1(前面)	USB×6(前面USB3.0×2[内、1ポートがPowered USB対応]、背面USB3.0×3、USB2.0×1)、ディスプレイ関連ポート:アナログ×1、DisplayPort×1、イーサネット:RJ-45×1、セキュリティスロット:あり、マイク入力×1、マイク入力/ヘッドホン出力コンボ・ジャック×1(前面)	USB×6(前面USB3.0×2[内、1ポートがPowered USB対応]、背面USB3.0×3、USB2.0×1)、ディスプレイ関連ポート:アナログ×1、DisplayPort×1、イーサネット:RJ-45×1、セキュリティスロット:あり、マイク入力×1、マイク入力/ヘッドホン出力コンボ・ジャック×1(前面)
その他のカードスロット	メディアカードリーダー:なし			
本体寸法(幅×奥行×高さ)mm	34.5×182×179			
質量	約1.98kg(最大構成)			
電源	AC 100V(50/60Hz)			
消費電力:最大/標準/スタンバイ/電源オフ	59.53W/12.35W/2.47W/0.85W	55.92W/13.76W/2.47W/0.84W	60.82W/13.65W/2.47W/0.84W	
エネルギー消費効率(2011年度省エネ基準達成効率)	T区分 0.06(AA)		T区分 0.04(AAA)	
主な付属品	キーボード、マウス、ACアダプターおよび電源コード、接地(アース)端子付き電源プラグ、マニュアル類、購入証明書(梱包箱の外側に貼られています)、フロアスタンド	キーボード、マウス、ACアダプターおよび電源コード、接地(アース)端子付き電源プラグ、マニュアル類、購入証明書(梱包箱の外側に貼られています)、フロアスタンド、Windows® 8 Pro (64bit) リカバリーディスク、無線LANアンテナ×2	キーボード、マウス、ACアダプターおよび電源コード、接地(アース)端子付き電源プラグ、マニュアル類、購入証明書(梱包箱の外側に貼られています)、フロアスタンド、Windows® 8 Pro (64bit) リカバリーディスク	キーボード、マウス、ACアダプターおよび電源コード、接地(アース)端子付き電源プラグ、マニュアル類、購入証明書(梱包箱の外側に貼られています)、フロアスタンド、Windows® 8 Pro (64bit) リカバリーディスク
Microsoft® Office	なし			
保証期間※8/国内での修理/海外での修理	3年/オンサイト(営業日対応による機器設置前での修理)/修理依頼国での修理方法(IWS/ハードウェア国際保証サービス)に準ずる			

おすすめオプション

ThinkCentre Tiny モニター対応表

	17型	18.5型	19型	19.5型	21.5型	22型	23型	24型	30型
ThinkCentre Tiny VESAマウント・ブラケット 0B47374		Lenovo LS1922 Wide 2580AF1	Lenovo ThinkVision LT1953 Wide 1453HB1	Lenovo ThinkVision LT2013s Wide 60ABAAR1JP				Lenovo ThinkVision LT2423 Wide 60A8KAR2JP	
ThinkCentre Tiny VESAマウント・ブラケット 0B47374									
ThinkCentre Tiny モニター・マウント・キット (VESAマウント・ブラケット無し) 0B47373									
ThinkCentre Tiny VESAマウント・ブラケット 0B47374	Lenovo ThinkVision LT1712p 5047HC2		Lenovo ThinkVision LT1913p 60AAHAR1JP	Lenovo ThinkVision LT2013p Wide 60A0MAR1JP	Lenovo ThinkVision LT2223z Wide 60A2MAR2JP	Lenovo ThinkVision LT2323z Wide 3028L1B2	Lenovo ThinkVision LT2323p Wide 3024HC1	Lenovo ThinkVision LT2452p Wide 60A6MAR2JP	Lenovo ThinkVision LT3053p Wide 60A4RAR1JP
ThinkCentre Tiny モニター・マウント・キット (ユニバーサル・ベルト付) 4XF0E51408 (9月発表予定)					Lenovo ThinkVision LT2223p Wide 60A1MAR2JP	Lenovo ThinkVision LT2252p Wide 2572MB1			

ThinkCentre Tinyを快適にお使いいただくためのオプション製品

**Lenovo DisplayPort - HDMI アダプター**  
0B47395

DisplayPortの出力をHDMI端子に変換するアダプター。HDMIを搭載した外部モニターや大画面テレビ、プロジェクターなどに接続することができます。



**Lenovo DisplayPort ケーブル(0.5メートル)**  
0B47396

長さ0.5m、モニター接続専用の短いDisplayPortケーブルです。ThinkCentre Tinyをモニター背面に装着した際、余り気味だったケーブルの長さを調節できます。



**Lenovo VGAケーブル(0.5メートル)**  
0B47397

長さ0.5m、モニター接続専用の短いVGAケーブルです。ThinkCentre Tinyをモニター背面に装着した際、余り気味だったケーブルの長さを調節できます。





**THINKCENTRE**

**M92/M92p Tiny**

プレミアム・コンパクト・デスクトップ



※モニター別売

**第3世代 インテル® Core™ i5 vPro™ プロセッサ搭載**

注釈についてはP63をご覧ください。

LenovoのPCは正規のMicrosoft® Windows® を搭載しています  
<http://www.microsoft.com/privacy/howtotell>

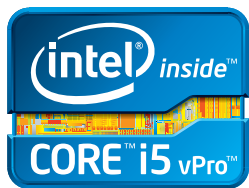

M92/M92p Tiny / 製品番号 (Type:保守用製品番号) ※1	3235H7J	3238S5J	3235H8J	3235J1J
	ファースト・セレクト			カスタム・セレクト
ダイレクト価格(税込)/税別価格	96,600円/92,000円	101,850円/97,000円	97,650円/93,000円	112,350円/107,000円
初期導入OS	Windows® 8 Pro (64bit)		Windows® 7 Professional with Service Pack 1 (SP1) 32bit (Windows® 8 Pro (64bit) ダウングレード権行使)	
プロセッサ	第3世代 インテル® Core™ i3-3240T プロセッサ		第3世代 インテル® Core™ i3-3240T プロセッサ	
三次共有キャッシュ	3MB(メインプロセッサに内蔵)			
プロセッサ動作周波数 ※5	2.90GHz			
統合メモリーコントローラー	1600MHz			
チップ・セット	インテル® Q77 Express チップセット			
インテル® vPro™対応	非対応	対応		非対応
セキュリティ・チップ(TPM)	あり(TCG V1.2準拠)			
その他のセキュリティ機能	パワーオン・パスワード、ハードディスク・パスワード(ユーザー&マスター)、アドミニストレーター・パスワード、セキュリティ・キーホール			
メモリ容量(標準/最大)/スロット数	4GB(4GB×1)(PC3-12800 DDR3 SDRAM SODIMM) / 16GB/2(空1)			
補助記憶装置(内蔵)	HDD/SSD 500GB(7200rpm)(シリアルATA/2.5インチ)		128GB(シリアルATA/2.5インチ) SSD	
オプション用スロット	なし(弊社オプション製品にて使用可能)/5.25インチ(スリムタイプ)			
ビデオ・サブシステム	CPUに内蔵(インテル® HD グラフィックス2500)			
ビデオRAM	最大1.7GB(メイン・メモリーと共有)			
解像度および最大発色数	最大解像度 アナログ/デジタル:2,560×2,048(1,677万色)			
モニター	なし			
オプション用スロット	PCI Express x16 PCI Express x1 PCI	0(空0) 0(空0) 0(空0)		
拡張ストレージベイ	5.25型:なし、2.5型HDD:2.5型HDD×1(空0)、3.5型FDD:なし			5.25型:なし、2.5型HDD:2.5型SSD×1(空0)、3.5型FDD:なし
ワイヤレス/Bluetooth	なし			
イーサネット	10BASE-T/100BASE-TX/1000BASE-T(Wake on LAN対応) オンボード			
サウンド/スピーカー	インテル® ハイデフィニション・オーディオ(オンボード)/モ/ラル・スピーカー内蔵			
キーボード※4/マウス	ブリリアードプロ・フルサイズ・キーボード(109A日本語、OADG準拠、USB)/光学ホイール・マウス(USB)			
インタフェース・ポート	オンボードのポート	USB×6(前面USB3.0×2、背面USB3.0×2、USB2.0×2)、ディスプレイ関連ポート:アナログ×1、DisplayPort×1、イーサネット:RJ-45×1、セキュリティスロット:あり、マイク入力/ヘッドホン出力×各1(前面)		
その他のカードスロット	メディアカードリーダー:なし			
本体寸法(幅×奥行×高さ)mm	34.5×182×179			
質量	約1.98kg(最大構成)			
電源	AC 100V(50/60Hz)			
消費電力:最大/標準/スタンバイ/電源オフ	45.11W/14.27W/3.05W/1.15W	62.1W/15.78W/3.06W/1.05W	45.04W/14.3W/3.02W/1.01W	
エネルギー消費効率(2011年度省エネ基準達成効率)	T区分 0.14(A)		T区分 0.15(A)	
主な付属品	キーボード、マウス、ACアダプターおよび電源コード、接地(アース)端子付き電源プラグ、DisplayPort-DVI変換ケーブル、マニュアル類、購入証明書(梱包箱の外側に貼られています)、フロアスタンド、Windows® 8 Pro (64bit) リカバリーディスク		キーボード、マウス、ACアダプターおよび電源コード、接地(アース)端子付き電源プラグ、DisplayPort-DVI変換ケーブル、マニュアル類、購入証明書(梱包箱の外側に貼られています)、フロアスタンド、Windows® 8 Pro (64bit) リカバリーディスク	
Microsoft® Office	なし			
保証期間※8/国内での修理/海外での修理	3年/オンサイト(営営業日対応による機器設置先での修理)/修理依頼国での修理方法(IWSハードウェア国際保証サービス)に準ずる			

M92/M92p Tiny / 製品番号 (Type:保守用製品番号) ※1	3235H9J	3238T2J	3238T4J	3238T5J	3238T3J
	ファースト・セレクト			カスタム・セレクト	
ダイレクト価格(税込)/税別価格	117,600円/112,000円	102,900円/98,000円	105,000円/100,000円	117,600円/112,000円	122,850円/117,000円
初期導入OS	Windows® 7 Professional with Service Pack 1 (SP1) 32bit (Windows® 8 Pro (64bit) ダウングレード権行使)				
プロセッサ	第3世代 インテル® Core™ i3-3240T プロセッサ		第3世代 インテル® Core™ i5-3470T vPro™ プロセッサ		
三次共有キャッシュ	3MB(メインプロセッサに内蔵)				
プロセッサ動作周波数 ※5	2.90GHz				
統合メモリーコントローラー	1600MHz				
チップ・セット	インテル® Q77 Express チップセット				
インテル® vPro™対応	非対応			対応	
セキュリティ・チップ(TPM)	あり(TCG V1.2準拠)				
その他のセキュリティ機能	パワーオン・パスワード、ハードディスク・パスワード(ユーザー&マスター)、アドミニストレーター・パスワード、セキュリティ・キーホール				
メモリ容量(標準/最大)/スロット数	4GB(4GB×1)(PC3-12800 DDR3 SDRAM SODIMM) / 16GB/2(空1)				
補助記憶装置(内蔵)	HDD/SSD 500GB(7200rpm)(シリアルATA/2.5インチ)		128GB(シリアルATA/2.5インチ) SSD		500GB(7200rpm)(シリアルATA/2.5インチ)
オプション用スロット	なし(弊社オプション製品にて使用可能)/5.25インチ(スリムタイプ)				
ビデオ・サブシステム	CPUに内蔵(インテル® HD グラフィックス2500)				
ビデオRAM	最大1.7GB(メイン・メモリーと共有)				
解像度および最大発色数	最大解像度 アナログ/デジタル:2,560×2,048(1,677万色)				
モニター	なし				
オプション用スロット	PCI Express x16 PCI Express x1 PCI	0(空0) 0(空0) 0(空0)		0(空0) 0(空0) 0(空0)	
拡張ストレージベイ	5.25型:なし、2.5型HDD:2.5型HDD×1(空0)、3.5型FDD:なし			5.25型:なし、2.5型HDD:2.5型SSD×1(空0)、3.5型FDD:なし	5.25型:なし、2.5型HDD:2.5型HDD×1(空0)、3.5型FDD:なし
ワイヤレス/Bluetooth	なし	インテル® Centrino® Wireless-N 2230(802.11b/g/n)/Bluetooth v4.0		なし	
イーサネット	10BASE-T/100BASE-TX/1000BASE-T(Wake on LAN対応) オンボード				
サウンド/スピーカー	インテル® ハイデフィニション・オーディオ(オンボード)/モ/ラル・スピーカー内蔵				
キーボード※4/マウス	ブリリアードプロ・フルサイズ・キーボード(109A日本語、OADG準拠、USB)/光学ホイール・マウス(USB)				
インタフェース・ポート	オンボードのポート	USB×6(前面USB3.0×2、背面USB3.0×2、USB2.0×2)、ディスプレイ関連ポート:アナログ×1、DisplayPort×1、イーサネット:RJ-45×1、セキュリティスロット:あり、マイク入力/ヘッドホン出力×各1(前面)	USB×5(前面USB3.0×2、背面USB3.0×2、USB2.0×1)、ディスプレイ関連ポート:アナログ×1、DisplayPort×1、イーサネット:RJ-45×1、セキュリティスロット:あり、マイク入力/ヘッドホン出力×各1(前面)	USB×6(前面USB3.0×2、背面USB3.0×2、USB2.0×2)、ディスプレイ関連ポート:アナログ×1、DisplayPort×1、イーサネット:RJ-45×1、セキュリティスロット:あり、マイク入力/ヘッドホン出力×各1(前面)	
その他のカードスロット	メディアカードリーダー:なし				
本体寸法(幅×奥行×高さ)mm	34.5×182×179				
質量	約1.98kg(最大構成)				
電源	AC 100V(50/60Hz)				
消費電力:最大/標準/スタンバイ/電源オフ	45.04W/14.3W/3.02W/1.01W		54.09W/15.24W/2.051W/1.033W		
エネルギー消費効率(2011年度省エネ基準達成効率)	T区分 0.14(A)		T区分 0.14(AA)		
主な付属品	キーボード、マウス、ACアダプターおよび電源コード、接地(アース)端子付き電源プラグ、DisplayPort-DVI変換ケーブル、マニュアル類、購入証明書(梱包箱の外側に貼られています)、フロアスタンド、Microsoft® Officeプロダクトキーパック同梱(該当モデルのみ)、Windows® 8 Pro (64bit) リカバリーディスク	キーボード、マウス、ACアダプターおよび電源コード、接地(アース)端子付き電源プラグ、DisplayPort-DVI変換ケーブル、マニュアル類、購入証明書(梱包箱の外側に貼られています)、フロアスタンド、Windows® 8 Pro (64bit) リカバリーディスク	キーボード、マウス、ACアダプターおよび電源コード、接地(アース)端子付き電源プラグ、DisplayPort-DVI変換ケーブル、マニュアル類、購入証明書(梱包箱の外側に貼られています)、フロアスタンド、Windows® 8 Pro (64bit) リカバリーディスク、無線LAN用アンテナ×2	キーボード、マウス、ACアダプターおよび電源コード、接地(アース)端子付き電源プラグ、DisplayPort-DVI変換ケーブル、マニュアル類、購入証明書(梱包箱の外側に貼られています)、フロアスタンド、Windows® 8 Pro (64bit) リカバリーディスク	キーボード、マウス、ACアダプターおよび電源コード、接地(アース)端子付き電源プラグ、DisplayPort-DVI変換ケーブル、マニュアル類、購入証明書(梱包箱の外側に貼られています)、フロアスタンド、Microsoft® Officeプロダクトキーパック同梱(該当モデルのみ)、Windows® 8 Pro (64bit) リカバリーディスク
Microsoft® Office	Microsoft® Office Personal 2013				
保証期間※8/国内での修理/海外での修理	3年/オンサイト(営営業日対応による機器設置先での修理)/修理依頼国での修理方法(IWSハードウェア国際保証サービス)に準ずる				

THINKCENTRE

M72e Tiny

スタンダード・コンパクト・デスクトップ



※モニター別売

第3世代 インテル® Core™ i5 プロセッサ搭載

注釈についてはP.63をご覧ください。

LenovoのPCは正規のMicrosoft® Windows® を搭載しています  
http://www.microsoft.com/piracy/howtotell

LenovoのMicrosoft® Office Personal 2013 を推奨します

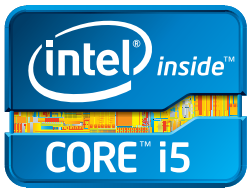

M72e Tiny / 製品番号 (Type: 保守用製品番号) ※1	3856J8J	3856G6J	3856HVJ	3856HWJ	4004LJ	3856HYJ	3856H2J
	ファースト・セレクト			カスタム・セレクト		ファースト・セレクト	
ダイレクト価格 (税込) / 税別価格	75,600円/72,000円	80,850円/77,000円	66,150円/63,000円	66,150円/63,000円	72,450円/69,000円	86,100円/82,000円	74,550円/71,000円
初期導入済OS	Windows® 8 Pro (64bit)			Windows® 7 Professional with Service Pack 1 (SP1) 32bit (Windows® 8 Pro (64bit) ダウングレード権行使)			
プロセッサ	第3世代 インテル® Core™ i3-3240T プロセッサ			第3世代 インテル® Core™ i5-3470T プロセッサ		第3世代 インテル® Core™ i3-3240T プロセッサ	
三次共有キャッシュ	3MB (メインプロセッサに内蔵)			3MB (メインプロセッサに内蔵)		3MB (メインプロセッサに内蔵)	
プロセッサ動作周波数 ※5	2.90GHz			2GHz		2.80GHz	
統合メモリコントローラー	1600MHz			1333MHz		1600MHz	
チップセット	インテル® vPro™対応			インテル® H61 Express チップセット		インテル® H61 Express チップセット	
セキュリティ機能	インテル® vPro™対応			非対応		非対応	
その他のセキュリティ機能	セキュリティーチップ (TPM)			なし		なし	
メモリ容量 (標準/最大) / スロット数	4GB (4GB×1) (PC3-12800 DDR3 SDRAM SODIMM) / 16GB / 2 (空 1)			4GB (4GB×1) (PC3-12800 DDR3 SDRAM SODIMM) / 16GB / 2 (空 1)		4GB (4GB×1) (PC3-12800 DDR3 SDRAM SODIMM) / 16GB / 2 (空 1)	
補助記憶装置 (内蔵)	HDD/SSD			500GB (7200rpm) (シリアルATA/2.5インチ)		500GB (7200rpm) (シリアルATA/2.5インチ)	
ビデオサブシステム	グラフィカル・ドライブ			なし (弊社オプション製品にて使用可能) / 5.25インチ (スリムタイプ)		なし (弊社オプション製品にて使用可能) / 5.25インチ (スリムタイプ)	
ビデオRAM	CPU内に内蔵 (インテル® HD グラフィックス2500)			CPU内に内蔵 (インテル® HD グラフィックス2000)		CPU内に内蔵 (インテル® HD グラフィックス2500)	
解像度および最大発色数	最大1.7GB (メイン・メモリーと共有)			最大1.7GB (メイン・メモリーと共有)		最大1.7GB (メイン・メモリーと共有)	
モニター	最大解像度 アナログ/デジタル: 2,560×2,048 (1,677万色)			最大解像度 アナログ/デジタル: 2,560×2,048 (1,677万色)		最大解像度 アナログ/デジタル: 2,560×2,048 (1,677万色)	
オプション用スロット	PCI Express x16			なし		なし	
	PCI Express x1			0 (空0)		0 (空0)	
	PCI			0 (空0)		0 (空0)	
拡張ストレージベイ	5.25型: なし, 2.5型HDD: 2.5型HDD×1 (空0), 3.5型FDD: なし			5.25型: なし, 2.5型HDD: 2.5型HDD×1 (空0), 3.5型FDD: なし		5.25型: なし, 2.5型HDD: 2.5型HDD×1 (空0), 3.5型FDD: なし	
ワイヤレス	なし			なし		なし	
イーサネット	10BASE-T/100BASE-TX/1000BASE-T (Wake on LAN対応) オンボード			10BASE-T/100BASE-TX/1000BASE-T (Wake on LAN対応) オンボード		10BASE-T/100BASE-TX/1000BASE-T (Wake on LAN対応) オンボード	
サウンド/スピーカー	インテル® ハイデフィニション・オーディオ (オンボード) / モノラル・スピーカー内蔵			インテル® ハイデフィニション・オーディオ (オンボード) / モノラル・スピーカー内蔵		インテル® ハイデフィニション・オーディオ (オンボード) / モノラル・スピーカー内蔵	
キーボード ※4 / マウス	プリファードプロ・フルサイズ・キーボード (109A日本語, OADG準拠, USB) / 光学ホイール・マウス (USB)			プリファードプロ・フルサイズ・キーボード (109A日本語, OADG準拠, USB) / 光学ホイール・マウス (USB)		プリファードプロ・フルサイズ・キーボード (109A日本語, OADG準拠, USB) / 光学ホイール・マウス (USB)	
インターフェース・オンボードのポート	USB×6 (前面USB2.0×2, 背面USB2.0×4), ディスプレイ関連ポート: アナログ×1, DisplayPort×1, イーサネット: RJ-45×1, セキュリティスロット: あり, マイク入力/ヘッドホン出力×各1 (前面)			イーサネット×1, USB×5 (前面USB2.0×2, 背面USB2.0×3), ディスプレイ関連ポート: アナログ×1, DisplayPort×1, イーサネット: RJ-45×1, セキュリティスロット: あり, マイク入力/ヘッドホン出力×各1 (前面)		イーサネット×1, USB×5 (前面USB2.0×2, 背面USB2.0×4), ディスプレイ関連ポート: アナログ×1, DisplayPort×1, イーサネット: RJ-45×1, セキュリティスロット: あり, マイク入力/ヘッドホン出力×各1 (前面)	
その他のカードスロット	メディアカードリーダーなし			メディアカードリーダーなし		メディアカードリーダーなし	
本体寸法 (幅×奥行×高さ) mm	34.5×182×179			34.5×182×179		34.5×182×179	
質量	約1.98kg (最大構成)			約1.98kg (最大構成)		約1.98kg (最大構成)	
電源	AC 100V (50/60Hz)			AC 100V (50/60Hz)		AC 100V (50/60Hz)	
消費電力最大/標準/スタンバイ/電源オフ	47.02W/15.24W/2.87W/0.99W			60.95W/16.5W/2.89W/0.92W		48.37W/14.87W/2.94W/0.92W	
エネルギー消費効率 (2011年度 省エネ基準達成効率)	T区分 0.15 (A)			T区分 0.16 (A)		T区分 0.14 (AA)	
主な付属品	キーボード、マウス、ACアダプターおよび電源コード、接地(アース)端子付き電源プラグ、マニュアル類、購入証明書 (梱包箱の外側に貼られています)、フロアスタンド、Windows® 8 Pro (64bit) リカバリーディスク			キーボード、マウス、ACアダプターおよび電源コード、接地(アース)端子付き電源プラグ、マニュアル類、購入証明書 (梱包箱の外側に貼られています)、フロアスタンド、Windows® 8 Pro (64bit) リカバリーディスク		キーボード、マウス、ACアダプターおよび電源コード、接地(アース)端子付き電源プラグ、マニュアル類、購入証明書 (梱包箱の外側に貼られています)、フロアスタンド、Windows® 8 Pro (64bit) リカバリーディスク	
Microsoft® Office	なし			なし		Microsoft® Office Personal 2013	
保証期間 ※8 / 国内での修理/海外での修理	1年/オンサイト (翌営業日対応による機器設置先での修理) / 修理依頼国での修理方法 (IWS/ハードウェア国際保証サービス) に準ずる			3年/オンサイト (翌営業日対応による機器設置先での修理) / 修理依頼国での修理方法 (IWS/ハードウェア国際保証サービス) に準ずる		1年/オンサイト (翌営業日対応による機器設置先での修理) / 修理依頼国での修理方法 (IWS/ハードウェア国際保証サービス) に準ずる	

M72e Tiny / 製品番号 (Type: 保守用製品番号) ※1	3856H2J	3856J1J	3856J3J	4004LVJ	3856J2J	3856J4J	3856J5J	3856J7J	4004LWJ	3856G7J	3856J6J
	ファースト・セレクト		カスタム・セレクト			ファースト・セレクト		カスタム・セレクト			ファースト・セレクト
ダイレクト価格 (税込) / 税別価格	76,650円/73,000円	76,650円/73,000円	91,350円/87,000円	82,950円/79,000円	96,600円/92,000円	81,900円/78,000円	81,900円/78,000円	96,600円/92,000円	88,200円/84,000円	81,900円/78,000円	101,850円/97,000円
初期導入済OS	Windows® 7 Professional with Service Pack 1 (SP1) 32bit (Windows® 8 Pro (64bit) ダウングレード権行使)										
プロセッサ	第3世代 インテル® Core™ i3-3240T プロセッサ										
三次共有キャッシュ	3MB (メインプロセッサに内蔵)										
プロセッサ動作周波数 ※5	2.90GHz										
統合メモリコントローラー	1600MHz										
チップセット	インテル® H61 Express チップセット										
セキュリティ機能	インテル® vPro™対応										
その他のセキュリティ機能	セキュリティーチップ (TPM)										
メモリ容量 (標準/最大) / スロット数	4GB (4GB×1) (PC3-12800 DDR3 SDRAM SODIMM) / 16GB / 2 (空 1)										
補助記憶装置 (内蔵)	HDD/SSD										
ビデオサブシステム	グラフィカル・ドライブ										
ビデオRAM	CPU内に内蔵 (インテル® HD グラフィックス2500)										
解像度および最大発色数	最大1.7GB (メイン・メモリーと共有)										
モニター	最大解像度 アナログ/デジタル: 2,560×2,048 (1,677万色)										
オプション用スロット	PCI Express x16										
	PCI Express x1										
	PCI										
拡張ストレージベイ	5.25型: なし, 2.5型HDD: 2.5型HDD×1 (空0), 3.5型FDD: なし										
ワイヤレス	なし										
イーサネット	10BASE-T/100BASE-TX/1000BASE-T (Wake on LAN対応) オンボード										
サウンド/スピーカー	インテル® ハイデフィニション・オーディオ (オンボード) / モノラル・スピーカー内蔵										
キーボード ※4 / マウス	プリファードプロ・フルサイズ・キーボード (109A日本語, OADG準拠, USB) / 光学ホイール・マウス (USB)										
インターフェース・オンボードのポート	USB×6 (前面USB2.0×2, 背面USB2.0×4), ディスプレイ関連ポート: アナログ×1, DisplayPort×1, イーサネット: RJ-45×1, セキュリティスロット: あり, マイク入力/ヘッドホン出力×各1 (前面)										
その他のカードスロット	メディアカードリーダーなし										
本体寸法 (幅×奥行×高さ) mm	34.5×182×179										
質量	約1.98kg (最大構成)										
電源	AC 100V (50/60Hz)										
消費電力最大/標準/スタンバイ/電源オフ	46.99W/15.21W/2.99W/0.92W										
エネルギー消費効率 (2011年度 省エネ基準達成効率)	T区分 0.15 (A)										
主な付属品	キーボード、マウス、ACアダプターおよび電源コード、接地(アース)端子付き電源プラグ、マニュアル類、購入証明書 (梱包箱の外側に貼られています)、フロアスタンド、Windows® 8 Pro (64bit) リカバリーディスク										
Microsoft® Office	なし										
保証期間 ※8 / 国内での修理/海外での修理	1年/オンサイト (翌営業日対応による機器設置先での修理) / 修理依頼国での修理方法 (IWS/ハードウェア国際保証サービス) に準ずる										

ThinkCentre - Desk Top / ThinkCentre M92 Tiny / ThinkCentre M92P Tiny / ThinkCentre M72e Tiny

THINKCENTRE

M93z All-In-One

プレミアム・オールインワン

NEW



モニタースタンド・タイプ

フレームタイプ

第4世代 インテル® Core™ i7 vPro™ プロセッサ搭載

23型  
ワイド

※9 オプティカルドライブの仕様につきましてはP.36をご覧ください。  
注記についてはP.63をご覧ください。

LenovoのPCは正規のMicrosoft® Windows® を搭載しています  
<http://www.microsoft.com/piracy/howtotell>



M93z All-In-One/1年保証モデル製品番号 (Type:保守用製品番号) ※1	10AC000PJP	10AC000RJP	10AC000KJP	10AC000MJP
	ファースト・セレクト	カスタム・セレクト	ファースト・セレクト	カスタム・セレクト
ダイレクト価格(税込)/税別価格	189,000円/180,000円	193,200円/184,000円	202,650円/193,000円	206,850円/197,000円
初期導入済OS	Windows® 8 Pro (64bit)			
プロセッサ	第4世代 インテル® Core™ i5-4570S vPro™ プロセッサ		第4世代 インテル® Core™ i7-4770S vPro™ プロセッサ	
三次共有キャッシュ	6MB (メインプロセッサに内蔵)		8MB (メインプロセッサに内蔵)	
プロセッサ動作周波数 ※5	2.90GHz		3.10GHz	
統合メモリーコントローラー	1600MHz			
チップ・セット	インテル® Q87 Express チップセット			
インテル® vPro™対応	対応			
セキュリティー・チップ (TPM)	あり (TCG V1.2準拠)			
その他のセキュリティー機能	パワーオン・パスワード、ハードディスク・パスワード (ユーザー & マスター)、アドミニストレーター・パスワード、セキュリティー・キーホール			
メモリー容量 (標準/最大) /スロット数	4GB (4GB×1) (PC3-12800 DDR3 SDRAM SODIMM) / 16GB/2 (空 1)			
補助記憶装置 (内蔵)	SSHD (500GB HDD 5400rpm + 8GB SSD) (シリアルATA/2.5インチ)			
オプティカルドライブ ※9	Slim DVD スーパーマルチドライブ/5.25インチ (スリムタイプ)			
ビデオ・サブシステム	CPUに内蔵 (インテル® HD グラフィックス4600)			
ビデオRAM	最大1.7GB (メイン・メモリーと共有)			
解像度および最大発色数	最大解像度 1,920×1,080 (1,677万色)			
モニター	23型ワイド フル HD (1920×1080) TFT (16:9) マルチタッチ (光沢無し) : モニター一体型			
内蔵カメラ	あり (200万画素)			
その他のカードスロット	メディアカードリーダー: あり			
オプション用スロット	PCI Express x16	0 (空)		
	PCI Express x1	0 (空)		
	PCI	0 (空)		
	Mini PCIe	Mini PCIe 1 (空)		
拡張ストレージベイ	5.25型: 5.25型オプティカルドライブ (スリムタイプ) ×1 (空)、3.5型HDD: 2.5型SSHD ×1 (空)、3.5型FDD: なし			
ワイヤレス/Bluetooth	インテル® Centrino® Wireless-N 6235 (802.11b/g/n) /Bluetooth v4.0			
イーサネット	10BASE-T/100BASE-TX/1000BASE-T (Wake on LAN対応) オンボード			
サウンド/スピーカー	インテル® ハイデフィニション・オーディオ (オンボード) /内蔵スピーカー (3W×2)			
キーボード ※4/マウス	ブリックアップ・フルサイズ・キーボード (109A日本語、OADG準拠、USB) /光学ホイール・マウス (USB)			
インターフェース・ポート	シリアル・ポート ×1、USB 3.0 ×6 (側面 ×2内、1ポートがPowered USB対応)、背面 ×4)、ディスプレイ関連ポート: アナログ (外部入力) ×1、DisplayPort ×1 (外部出力)、PS/2ポート ×2、イーサネット: RJ-45 ×1、セキュリティー・スロット: あり、マイク入力 ×1、マイク入力/ヘッドホン出力コンボ・ジャック ×1 (側面)			
スタンドの形状	フレームタイプ (高さ調節不可) VESA規格 (100mm対応)	モニター・スタンド・タイプ (高さ調整可能) VESA規格 (100mm対応)	フレームタイプ (高さ調節不可) VESA規格 (100mm対応)	モニター・スタンド・タイプ (高さ調整可能) VESA規格 (100mm対応)
本体寸法 (幅×奥行×高さ) mm	568×94×447.3	568×247×439	568×94×447.3	568×247×439
質量	約11.3kg (最大構成)	約12.76kg (最大構成)	約11.3kg (最大構成)	約12.76kg (最大構成)
電源	AC 100V (50/60Hz)			
消費電力: 最大/標準/スタンバイ/電源オフ	101.83W/42.05W/2.02W/1.14W		112.96W/42.31W/2.02W/1.14W	
エネルギー消費効率 (2011年度 省エネ基準達成効率)	-			
主な付属品	キーボード、マウス、電源コード、接地 (アース) 端子付き電源プラグ、マニュアル帳、購入証明書 (梱包箱の外側に貼られています)			
Microsoft® Office	なし			
保証期間 ※8/国内での修理/海外での修理	3年/オンサイト (翌営業日対応による機器設置先での修理) /修理依頼国での修理方法 (IWS/ハードウェア国際保証サービス) に準ずる			

M93z All-In-One/1年保証モデル製品番号 (Type:保守用製品番号) ※1	10AE000UJP	10AE000RJP	10AC000XJP	10AE000NJP	10AC000VJP
	ファースト・セレクト	カスタム・セレクト			
ダイレクト価格(税込)/税別価格	158,550円/151,000円	160,650円/153,000円	194,250円/185,000円	174,300円/166,000円	207,900円/198,000円
初期導入済OS	Windows® 7 Professional with Service Pack 1 (SP1) 32bit (Windows® 8 Pro (64bit) ダウングレード権行使)	Windows® 7 Professional with Service Pack 1 (SP1) 64bit (Windows® 8 Pro (64bit) ダウングレード権行使)			
プロセッサ	第4世代 インテル® Core™ i5-4570S vPro™ プロセッサ		第4世代 インテル® Core™ i7-4770S vPro™ プロセッサ		
三次共有キャッシュ	6MB (メインプロセッサに内蔵)		8MB (メインプロセッサに内蔵)		
プロセッサ動作周波数 ※5	2.90GHz		3.10GHz		
統合メモリーコントローラー	1600MHz				
チップ・セット	インテル® Q87 Express チップセット				
インテル® vPro™対応	対応				
セキュリティー・チップ (TPM)	あり (TCG V1.2準拠)				
その他のセキュリティー機能	パワーオン・パスワード、ハードディスク・パスワード (ユーザー & マスター)、アドミニストレーター・パスワード、セキュリティー・キーホール				
メモリー容量 (標準/最大) /スロット数	4GB (4GB×1) (PC3-12800 DDR3 SDRAM SODIMM) / 16GB/2 (空 1)				
補助記憶装置 (内蔵)	SSHD (500GB HDD 5400rpm + 8GB SSD) (シリアルATA/2.5インチ)				
オプティカルドライブ ※9	Slim DVD スーパーマルチドライブ/5.25インチ (スリムタイプ)				
ビデオ・サブシステム	CPUに内蔵 (インテル® HD グラフィックス4600)				
ビデオRAM	最大1.7GB (メイン・メモリーと共有)				
解像度および最大発色数	最大解像度 1,920×1,080 (1,677万色)				
モニター	23型ワイド フル HD (1920×1080) TFT (16:9) (光沢無し) : モニター一体型	23型ワイド フル HD (1920×1080) TFT (16:9) マルチタッチ (光沢無し) : モニター一体型	23型ワイド フル HD (1920×1080) TFT (16:9) (光沢無し) : モニター一体型	23型ワイド フル HD (1920×1080) TFT (16:9) マルチタッチ (光沢無し) : モニター一体型	23型ワイド フル HD (1920×1080) TFT (16:9) (光沢無し) : モニター一体型
内蔵カメラ	あり (200万画素)				
その他のカードスロット	メディアカードリーダー: あり				
オプション用スロット	PCI Express x16	0 (空)			
	PCI Express x1	0 (空)			
	PCI	0 (空)			
	Mini PCIe	Mini PCIe 1 (空)			
拡張ストレージベイ	5.25型: 5.25型オプティカルドライブ (スリムタイプ) ×1 (空)、3.5型HDD: 3.5型HDD ×1 (空)、3.5型FDD: なし	5.25型: 5.25型オプティカルドライブ (スリムタイプ) ×1 (空)、3.5型HDD: 2.5型SSHD ×1 (空)、3.5型FDD: なし			
ワイヤレス/Bluetooth	インテル® Centrino® Wireless-N 6235 (802.11b/g/n) /Bluetooth v4.0				
イーサネット	10BASE-T/100BASE-TX/1000BASE-T (Wake on LAN対応) オンボード				
サウンド/スピーカー	インテル® ハイデフィニション・オーディオ (オンボード) /内蔵スピーカー (3W×2)				
キーボード ※4/マウス	ブリックアップ・フルサイズ・キーボード (109A日本語、OADG準拠、USB) /光学ホイール・マウス (USB)				
インターフェース・ポート	シリアル・ポート ×1、USB 3.0 ×6 (側面 ×2内、1ポートがPowered USB対応)、背面 ×4)、ディスプレイ関連ポート: アナログ (外部入力) ×1、DisplayPort ×1 (外部出力)、PS/2ポート ×2、イーサネット: RJ-45 ×1、セキュリティー・スロット: あり、マイク入力 ×1、マイク入力/ヘッドホン出力コンボ・ジャック ×1 (側面)				
スタンドの形状	モニター・スタンド・タイプ (高さ調整可能) VESA規格 (100mm対応)				
本体寸法 (幅×奥行×高さ) mm	568×247×439				
質量	約11.68kg (最大構成)	約12.76kg (最大構成)	約11.68kg (最大構成)	約12.76kg (最大構成)	約12.76kg (最大構成)
電源	AC 100V (50/60Hz)				
消費電力: 最大/標準/スタンバイ/電源オフ	97.74W/40.01W/2.02W/1.14W		97.83W/42.06W/2.03W/1.14W		102.06W/40.9W/2.01W/1.14W
エネルギー消費効率 (2011年度 省エネ基準達成効率)	-				
主な付属品	キーボード、マウス、電源コード、接地 (アース) 端子付き電源プラグ、マニュアル帳、購入証明書 (梱包箱の外側に貼られています)、Windows® 8 Pro (64bit) リカバリーディスク				
Microsoft® Office	なし				
保証期間 ※8/国内での修理/海外での修理	3年/オンサイト (翌営業日対応による機器設置先での修理) /修理依頼国での修理方法 (IWS/ハードウェア国際保証サービス) に準ずる				

THINKCENTRE

M92z All-In-One

プレミアム・オールインワン



モニタースタンドタイプ

フレームタイプ

第3世代 インテル® Core™ i7 vPro™ プロセッサ搭載

20型  
ワイド

23型  
ワイド

※9 オプティカル・ドライブの仕様につきましてはP.36をご覧ください。  
注釈についてはP.63をご覧ください。

LenovoのPCは正規のMicrosoft® Windows® を搭載しています  
<http://www.microsoft.com/piracy/howtotell>

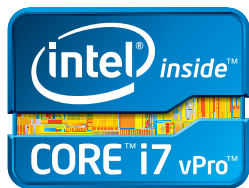

M92z All-In-One/1年保証モデル製品番号 (Type:保守用製品番号) ※1	3296K8J	3296K9J	3318L2J	3318L3J	3296L1J	3296L2J	3318L4J	3318L5J
	カスタム・セレクト			ファースト・セレクト	カスタム・セレクト			ファースト・セレクト
ダイレクト価格(税込)/税別価格	123,900円/118,000円	126,000円/120,000円	132,300円/126,000円	136,500円/130,000円	132,300円/126,000円	134,400円/128,000円	137,550円/131,000円	141,750円/135,000円
初期導入済OS	Windows® 7 Professional with Service Pack 1 (SP1) 32bit (Windows® 8 Pro (64bit) ダウングレード権行使)							
プロセッサ	第3世代 インテル® Core™ i3-3240 プロセッサ				第3世代 インテル® Core™ i5-3470S vPro™ プロセッサ			
三次共有キャッシュ	3MB (メインプロセッサに内蔵)				6MB (メインプロセッサに内蔵)			
プロセッサ動作周波数 ※5	3.40GHz				2.90GHz			
統合メモリーコントローラー	1600MHz							
チップセット	インテル® Q77 Express チップセット							
インテル® vPro™対応	非対応				対応			
セキュリティーチップ(TPM)	あり(TCG V1.2準拠)							
その他のセキュリティー機能	パワーオン・パスワード、ハードディスク・パスワード(ユーザー & マスター)、アドミニストレーター・パスワード、セキュリティー・キーホール							
メモリー容量(標準/最大)/スロット数	4GB(4GB×1) (シリアルATA/3.5インチ)				500GB(7200rpm) (シリアルATA/3.5インチ)			
補助記憶装置(内蔵)	HDD	250GB(7200rpm) (シリアルATA/3.5インチ)	Slim DVD-ROMドライブ/5.25インチ(スリムタイプ)		Slim DVD-ROMドライブ/5.25インチ(スリムタイプ)	Slim DVD スーパーマルチドライブ/5.25インチ(スリムタイプ)		
ビデオサブシステム	CPUに内蔵(インテル® HD グラフィックス2500)							
ビデオRAM	最大1.7GB(メイン・メモリーと共有)							
解像度および最大発色数	最大解像度 1,600×900 (1,677万色)		最大解像度 1,920×1,080 (1,677万色)		最大解像度 1,600×900 (1,677万色)		最大解像度 1,920×1,080 (1,677万色)	
モニター	20型ワイド(1,600×900) TFT(16:9)(光沢無し): モニタータイプ		23型ワイドフルHD(1,920×1,080) TFT(16:9)(光沢無し): モニタータイプ		20型ワイド(1,600×900) TFT(16:9)(光沢無し): モニタータイプ		23型ワイドフルHD(1,920×1,080) TFT(16:9)(光沢無し): モニタータイプ	
内蔵カメラ	あり(200万画素)							
その他のカードスロット	メディアカードリーダー: なし		メディアカードリーダー: あり		メディアカードリーダー: なし		メディアカードリーダー: あり	
オプション用スロット	PCI Express x16	0(空0)						
	PCI Express x1	0(空0)						
	PCI	0(空0)						
	Mini PCIE	1(空0)						
拡張ストレージベイ	5.25型:5.25型オプティカル・ドライブ(スリムタイプ)×1(空0)、3.5型HDD:3.5型HDD×1(空0)、3.5型FDD:なし							
ワイヤレス/Bluetooth	インテル® Centrino® Wireless-N 2230 (802.11b/g/n)/Bluetooth v4.0							
イーサネット	10BASE-T/100BASE-TX/1000BASE-T (Wake on LAN対応) オンボード							
サウンド/スピーカー	インテル® ハイデフィニション・オーディオ (オンボード)/内蔵スピーカー(3W×2)							
キーボード※4/マウス	ブリッファードプロ・フルサイズ・キーボード(109A日本語、OADG準拠、USB)/光学ホイール・マウス(USB)							
インタフェース・オンボードのポート	シリアル・ポート×1、USB×6(側面USB3.0×2、背面USB2.0×4)、ディスプレイ関連ポート:DisplayPort×2(外部出力×1、外部入力×1)、PS/2ポート×2、イーサネット:RJ-45×1、セキュリティーポート:あり、ヘッドフォン出力/マイク入力×1(側面)							
スタンドの形状	モニター・スタンドタイプ(高さ調整可能)VESA規格(100mm対応)	フレームタイプ(高さ調節不可)VESA規格(100mm対応)	モニター・スタンドタイプ(高さ調整可能)VESA規格(100mm対応)		フレームタイプ(高さ調節不可)VESA規格(100mm対応)	モニター・スタンドタイプ(高さ調整可能)VESA規格(100mm対応)	モニター・スタンドタイプ(高さ調整可能)VESA規格(100mm対応)	
本体寸法(幅×奥行×高さ)mm	502.8×143.2×447.95		568×93×447.3		568×247×451.9		502.8×143.2×447.95	
質量	約10.45kg(最大構成)		約9.76kg(最大構成)		約11.68kg(最大構成)		約10.45kg(最大構成)	
電源	AC 100V(50/60Hz)							
消費電力最大/標準/スタンバイ/電源オフ	72.33W/22.22W/2.02W/0.7W		82.02W/30.93W/2W/0.83W		74.77W/33.59W/1.4W/0.7W		82.78W/35.96W/1.57W/0.85W	
エネルギー消費効率(2011年度省エネ基準達成効率)	U区分 0.17(AAA)				U区分 0.16(AAA)			
主な付属品	キーボード、マウス、電源コード、DisplayPort to DVI変換コネクタ、接地(アース)端子付き電源プラグ、マニュアル類、購入証明書(梱包箱の外側に貼られています)、Windows® 8 Pro (64bit) リカバリーディスク		キーボード、マウス、電源コード、接地(アース)端子付き電源プラグ、マニュアル類、購入証明書(梱包箱の外側に貼られています)、Windows® 8 Pro (64bit) リカバリーディスク		キーボード、マウス、電源コード、DisplayPort to DVI変換コネクタ、接地(アース)端子付き電源プラグ、マニュアル類、購入証明書(梱包箱の外側に貼られています)、Windows® 8 Pro (64bit) リカバリーディスク		キーボード、マウス、電源コード、接地(アース)端子付き電源プラグ、マニュアル類、購入証明書(梱包箱の外側に貼られています)、Windows® 8 Pro (64bit) リカバリーディスク	
Microsoft® Office	なし							
保証期間※8/国内での修理/海外での修理	3年/オンサイト(翌営業日対応による機器設置先での修理)/修理依頼国での修理方法(IWSハードウェア国際保証サービス)に準ずる							

ThinkCentre - Desk Top -

ThinkCentre M92z All-In-One / ThinkCentre M92z All-In-One

**THINKCENTRE**

**M7z All-In-One**

スタンダード・オールインワン



第3世代 インテル® Core™ i5  
プロセッサ搭載

20型  
ワイド

\*モデルにより搭載されています

\*9 オプティカルドライブの仕様につきましてはP.36をご覧ください。  
注釈についてはP.63をご覧ください。

LenovoのPCは正規のMicrosoft® Windows® を搭載しています  
<http://www.microsoft.com/piracy/howtotell>

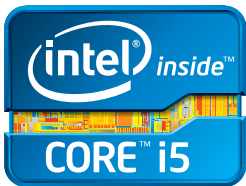

M7z All-In-One/1年保証モデル製品番号 (Type:保守用製品番号)※1	3548H1J	3548G4J
	ファースト・セレクト	
ダイレクト価格(税込)/税別価格	112,350円/107,000円	117,600円/112,000円
初期導入OS	Windows® 8 Pro (64bit)	
プロセッサ	第3世代 インテル® Core™ i3-3240 プロセッサ	第3世代 インテル® Core™ i5-3470S プロセッサ
三次キャッシュ	3MB (メインプロセッサに内蔵)	6MB (メインプロセッサに内蔵)
プロセッサ動作周波数 ※5	3.40GHz	2.90GHz
統合メモリーコントローラー	1600MHz	
チップ・セット	インテル® H61 Express チップセット	
インテル® vPro™対応	非対応	
セキュリティー・チップ (TPM)	なし	
その他のセキュリティー機能	パワーオン・パスワード、ハードディスク・パスワード(ユーザー&マスター)、 アドミニストレーター・パスワード、セキュリティー・キーホール	
メモリー容量(標準/最大)/スロット数	4GB (4GB×1) (PC3-12800 DDR3 SDRAM SODIMM) /16GB/2(空1)	
補助記憶装置(内蔵)	HDD 500GB (7200rpm) (シリアルATA/3.5インチ)	
	オプティカルドライブ※9 Slim DVD スーパーマルチドライブ/5.25インチ(スリムタイプ)	
ビデオ・サブシステム	CPUに内蔵(インテル® HD グラフィックス2500)	
ビデオRAM	最大1.7GB(メイン・メモリーと共有)	
解像度および最大発色数	最大解像度 1,600×900 (1,677万色)	
モニター	20型ワイド (16:9, 1,677万色):光沢無し	
内蔵カメラ	あり(200万画素)	
その他のカードスロット	メディアカードリーダーあり	
オプション用スロット	PCI Express x16 0(空0)	
	PCI Express x1 0(空0)	
	PCI 0(空0)	
	Mini PCIe 1(空0)	
拡張ストレージベイ	5.25型:5.25型オプティカルドライブ(スリムタイプ)×1(空0)、3.5型HDD:3.5型HDD×1(空0)、3.5型FDD:なし	
ワイヤレス/Bluetooth	インテル® Centrino® Wireless-N 2230 (802.11b/g/n)/Bluetooth v4.0	
イーサネット	10BASE-T/100BASE-TX/1000BASE-T (Wake on LAN対応) オンボード	
サウンド/スピーカー	インテル® ハイデフィニション・オーディオ (オンボード)/内蔵スピーカー (2W×2)	
キーボード※4/マウス	プリファードプロ・フルサイズ・キーボード(109A日本語、OADG準拠、USB)/光学ホイール・マウス (USB)	
インタフェース・ポート	シリアル・ポート×1、USB2.0×6(前面×2、背面×4)、ディスプレイ関連ポート:DisplayPort×1、 イーサネット:RJ-45×1、セキュリティー・スロット:あり、ヘッドフォン出力/マイク入力×1(側面)	
スタンドの形状	モニタースタンド・タイプ(高さ調整可能)VESA規格(100mm対応)	
本体寸法(幅×奥行×高さ)mm	506.8×227×430.85	
質量	約8.4kg(最大構成)	
電源	AC 100V (50/60Hz)	
消費電力最大/標準/スタンバイ/電源オフ	75.14W/21.18W/1.33W/0.87W	
エネルギー消費効率 (2011年度省エネ基準達成効率)	U区分 0.16 (AAA)	
主な付属品	キーボード、マウス、電源コード、DisplayPort to DVI変換コネクタ、接地(アース)端子付き電源プラグ、 マニュアル類、購入証明書(梱包箱の外側に貼られています)	
Microsoft® Office	なし	
保証期間※8/国内での修理/海外での修理	3年/オンサイト(営業日対応による機器設置先での修理)/修理依頼国での修理方法(IWS/ハードウェア国際保証サービス)に準ずる	

M7z All-In-One/1年保証モデル製品番号 (Type:保守用製品番号)※1	3543D2J	3543D1J	3548H5J	3548H4J	3543D4J	3543D3J	3548H7J	3548H6J
	ファースト・セレクト		カスタム・セレクト	ファースト・セレクト	カスタム・セレクト	ファースト・セレクト	カスタム・セレクト	ファースト・セレクト
ダイレクト価格(税込)/税別価格	107,100円/102,000円	102,900円/98,000円	113,400円/108,000円	109,200円/104,000円	112,350円/107,000円	108,150円/103,000円	118,650円/113,000円	114,450円/109,000円
初期導入OS	Windows® 7 Professional with Service Pack 1 (SP1) 32bit (Windows® 8 Pro (64bit) タウンズメント向け)							
プロセッサ	第3世代 インテル® Core™ i3-3240 プロセッサ				第3世代 インテル® Core™ i5-3470S プロセッサ			
三次キャッシュ	3MB (メインプロセッサに内蔵)				6MB (メインプロセッサに内蔵)			
プロセッサ動作周波数 ※5	3.40GHz				2.90GHz			
統合メモリーコントローラー	1600MHz							
チップ・セット	インテル® H61 Express チップセット							
インテル® vPro™対応	非対応							
セキュリティー・チップ (TPM)	なし							
その他のセキュリティー機能	パワーオン・パスワード、ハードディスク・パスワード(ユーザー&マスター)、アドミニストレーター・パスワード、セキュリティー・キーホール							
メモリー容量(標準/最大)/スロット数	4GB (4GB×1) (PC3-12800 DDR3 SDRAM SODIMM) /16GB/2(空1)							
補助記憶装置(内蔵)	HDD 500GB (7200rpm) (シリアルATA/3.5インチ)							
	オプティカルドライブ※9 Slim DVD スーパーマルチドライブ/5.25インチ(スリムタイプ)							
ビデオ・サブシステム	CPUに内蔵(インテル® HD グラフィックス2500)							
ビデオRAM	最大1.7GB(メイン・メモリーと共有)							
解像度および最大発色数	最大解像度 1,600×900 (1,677万色)							
モニター	20型ワイド (16:9, 1,677万色):光沢無し							
内蔵カメラ	あり(200万画素)							
その他のカードスロット	メディアカードリーダーあり							
オプション用スロット	PCI Express x16 0(空0)							
	PCI Express x1 0(空0)							
	PCI 0(空0)							
	Mini PCIe 1(空0)							
拡張ストレージベイ	5.25型:5.25型オプティカルドライブ(スリムタイプ)×1(空0)、3.5型HDD:3.5型HDD×1(空0)、3.5型FDD:なし							
ワイヤレス/Bluetooth	インテル® Centrino® Wireless-N 2230 (802.11b/g/n)/Bluetooth v4.0							
イーサネット	10BASE-T/100BASE-TX/1000BASE-T (Wake on LAN対応) オンボード							
サウンド/スピーカー	インテル® ハイデフィニション・オーディオ (オンボード)/内蔵スピーカー (2W×2)							
キーボード※4/マウス	プリファードプロ・フルサイズ・キーボード(109A日本語、OADG準拠、USB)/光学ホイール・マウス (USB)							
インタフェース・ポート	シリアル・ポート×1、USB2.0×6(前面×2、背面×4)、ディスプレイ関連ポート:DisplayPort×1、イーサネット:RJ-45×1、セキュリティー・スロット:あり、ヘッドフォン出力/マイク入力×1(側面)							
スタンドの形状	モニタースタンド・タイプ(高さ調整可能)VESA規格(100mm対応)	フレームタイプ(高さ調整不可)VESA規格(100mm対応)	モニタースタンド・タイプ(高さ調整可能)VESA規格(100mm対応)	フレームタイプ(高さ調整不可)VESA規格(100mm対応)	モニタースタンド・タイプ(高さ調整可能)VESA規格(100mm対応)	フレームタイプ(高さ調整不可)VESA規格(100mm対応)	モニタースタンド・タイプ(高さ調整可能)VESA規格(100mm対応)	フレームタイプ(高さ調整不可)VESA規格(100mm対応)
本体寸法(幅×奥行×高さ)mm	506.8×227×430.85	506.8×100.5×411	506.8×227×430.85	506.8×100.5×411	506.8×227×430.85	506.8×100.5×411	506.8×227×430.85	506.8×100.5×411
質量	約8.4kg(最大構成)	約7.54kg(最大構成)	約8.4kg(最大構成)	約7.54kg(最大構成)	約8.4kg(最大構成)	約7.54kg(最大構成)	約8.4kg(最大構成)	約7.54kg(最大構成)
電源	AC 100V (50/60Hz)							
消費電力最大/標準/スタンバイ/電源オフ	75.11W/21.1W/1.37W/0.7W				83.68W/31.83W/1.51W/0.74W			
エネルギー消費効率 (2011年度省エネ基準達成効率)	U区分 0.15 (AAA)				U区分 0.14 (AAA)			
主な付属品	キーボード、マウス、電源コード、DisplayPort to DVI変換コネクタ、接地(アース)端子付き電源プラグ、マニュアル類、 購入証明書(梱包箱の外側に貼られています)、Windows® 8 Pro (64bit) リカバリーディスク							
Microsoft® Office	なし							
保証期間※8/国内での修理/海外での修理	1年/オンサイト(営業日対応による機器設置先での修理)/修理依頼国での修理方法(IWS/ハードウェア国際保証サービス)に準ずる		3年/オンサイト(営業日対応による機器設置先での修理)/修理依頼国での修理方法(IWS/ハードウェア国際保証サービス)に準ずる		1年/オンサイト(営業日対応による機器設置先での修理)/修理依頼国での修理方法(IWS/ハードウェア国際保証サービス)に準ずる		3年/オンサイト(営業日対応による機器設置先での修理)/修理依頼国での修理方法(IWS/ハードウェア国際保証サービス)に準ずる	

**THINKCENTRE**  
**M93p SFF Pro**

中・大規模企業向けプレミアム・  
デスクトップ



NEW

第4世代 インテル® Core™ i7 vPro™  
プロセッサ搭載

※9 オプティカルドライブの仕様につきましてはP.36をご覧ください。  
注釈についてはP.63をご覧ください。

LenovoのPCは正規のMicrosoft® Windows® を搭載しています  
<http://www.microsoft.com/piracy/howtotell>



※モニター別売

ThinkCentre M93p SFF Pro / 製品番号 (Type:保守用製品番号) ※1	10A80014JP	10A80013JP	10A80018JP	10A80017JP	10A8001AJP	10A80019JP
	カスタム・セレクト					
ダイレクト価格 (税込) / 税別価格	117,600円 / 112,000円	119,700円 / 114,000円	118,650円 / 113,000円	120,750円 / 115,000円	134,400円 / 128,000円	136,500円 / 130,000円
初期導入済OS	Windows® 8 Pro (64bit)		Windows® 7 Professional with Service Pack 1 (SP1) 32bit (Windows® 8 Pro (64bit) ダウングレード権行使)		Windows® 7 Professional with Service Pack 1 (SP1) 64bit (Windows® 8 Pro (64bit) ダウングレード権行使)	
プロセッサ	第4世代 インテル® Core™ i5-4570 vPro™ プロセッサ				第4世代 インテル® Core™ i7-4770 vPro™ プロセッサ	
三次共有キャッシュ	6MB (メインプロセッサ内に蔵)				8MB (メインプロセッサ内に蔵)	
プロセッサ動作周波数 ※5	3.20GHz				3.40GHz	
統合メモリコントローラー	1600MHz					
チップセット	インテル® Q87 Express チップセット					
インテル® vPro™対応	対応					
セキュリティ・チップ (TPM)	あり (TCG V1.2準拠)					
その他のセキュリティ機能	パワーオンパスワード、ハードディスクパスワード(ユーザー&マスター)、アドミニストレーターパスワード、セキュリティ・キーホール					
メモリ容量 (標準/最大) / スロット数	4GB (4GB×1) (PC3-12800 DDR3 SDRAM UDIMM) / 32GB/4 (空3)					
補助記憶装置 (内蔵)	HDD 500GB (7200rpm) (シリアルATA/3.5インチ)					
オプティカルドライブ ※9	DVD-ROMドライブ / 5.25インチ	DVDスーパーマルチドライブ / 5.25インチ	DVD-ROMドライブ / 5.25インチ	DVDスーパーマルチドライブ / 5.25インチ	DVD-ROMドライブ / 5.25インチ	DVDスーパーマルチドライブ / 5.25インチ
ビデオサブシステム	CPU内に蔵 (インテル® HD グラフィックス4600)					
ビデオRAM	最大1.7GB (メインメモリと共有)					
解像度および最大発色数	最大解像度 アナログ / デジタル: 2,560×2,048 (1,677万色)					
モニター	なし					
オプション用スロット	PCI Express x16	2 (空2) : Low Profile * (1スロットは、PCI x4 Link)				
	PCI Express x1	1 (空1) : Low Profile				
	PCI	1 (空1) : Low Profile				
拡張ストレージベイ	5.25型: 5.25型オプティカルドライブ×1 (空0)、3.5型HDD: 3.5型HDD×1 (空0)、3.5型FDD: 3.5型カードリーダー×1 (空1)	5.25型: 5.25型オプティカルドライブ×1 (空0)、3.5型HDD: 3.5型HDD×1 (空0)、3.5型FDD: 3.5型カードリーダー×1 (空1)	5.25型: 5.25型オプティカルドライブ×1 (空0)、3.5型HDD: 3.5型HDD×1 (空0)、3.5型FDD: 3.5型カードリーダー×1 (空1)	5.25型: 5.25型オプティカルドライブ×1 (空0)、3.5型HDD: 3.5型HDD×1 (空0)、3.5型FDD: 3.5型カードリーダー×1 (空1)	5.25型: 5.25型オプティカルドライブ×1 (空0)、3.5型HDD: 2.5型SSHDD×1 (空0)、3.5型FDD: 3.5型カードリーダー×1 (空1)	5.25型: 5.25型オプティカルドライブ×1 (空0)、3.5型HDD: 2.5型SSHDD×1 (空0)、3.5型FDD: 3.5型カードリーダー×1 (空1)
イーサネット	10BASE-T/100BASE-TX/1000BASE-T (Wake on LAN対応) オンボード					
サウンド/スピーカー	インテル® ハイデフィニション・オーディオ (オンボード) / モノラル・スピーカー内蔵					
キーボード ※4 / マウス	ブリリアードプロ・フルサイズ・キーボード (109A日本語、OADG準拠、USB) / 光学ホイール・マウス (USB)					
インターフェース・ポート	シリアルポート×1、USB×8 (前面USB3.0×2、背面USB3.0×4、USB2.0×2)、ディスプレイ関連ポート: アナログ×1、DisplayPort×2、イーサネット: RJ-45×1、セキュリティスロット: あり、マイク入力/ヘッドホン出力×各1 (前面)、ライン入力/出力/マイク入力×各1 (背面)					
その他のカードスロット	メディアカードリーダーなし / メディアカードリーダーあり / メディアカードリーダーなし / メディアカードリーダーあり / メディアカードリーダーなし / メディアカードリーダーあり					
本体寸法 (幅×奥行×高さ) mm	102×375×338					
質量	約7.8kg (最大構成)					
電源	AC 100V (50/60Hz)					
消費電力最大/標準/スタンバイ/電源オフ	110.52W/44.79W/1.71W/0.64W	112.15W/44.68W/1.71W/0.54W	112.15W/44.68W/1.71W/0.54W	144.92W/44.91W/1.71W/0.54W		
エネルギー消費効率 (2011年度 省エネ基準達成効率)	-					
主な付属品	キーボード、マウス、電源コード、接地(アース)端子付き電源プラグ、マニュアル類、購入証明書 (梱包箱の外側に貼られています)、フロアスタンド、エア・ティフレクター		キーボード、マウス、電源コード、接地(アース)端子付き電源プラグ、マニュアル類、購入証明書 (梱包箱の外側に貼られています)、フロアスタンド、エア・ティフレクター、Windows® 8 Pro (64bit) リカバリーディスク			
Microsoft® Office	なし					
保証期間 ※8 (国内での修理/海外での修理)	3年 / オンサイト (翌営業日対応による機器設置先での修理) / 修理依頼国での修理方法 (IWS/ハードウェア国際保証サービス) に準ずる					

**THINKCENTRE**  
**M83 SFF Pro**

メインストリーム・デスクトップ



NEW

第4世代 インテル® Core™ i7  
プロセッサ搭載

※9 オプティカルドライブの仕様につきましてはP.36をご覧ください。  
注釈についてはP.63をご覧ください。

LenovoのPCは正規のMicrosoft® Windows® を搭載しています  
<http://www.microsoft.com/piracy/howtotell>

LenovoはMicrosoft® Office Personal 2013を推奨します



※モニター別売

M83 SFF Pro / 製品番号 (Type:保守用製品番号) ※1	10AH000JP	10AH000QP	10AH000KP	10AH000LP
	ファースト・セレクト		カスタム・セレクト	ファースト・セレクト
ダイレクト価格 (税込) / 税別価格	116,550円 / 111,000円	130,200円 / 124,000円	115,500円 / 110,000円	117,600円 / 112,000円
初期導入済OS	Windows® 8 Pro (64bit)		Windows® 7 Professional with Service Pack 1 (SP1) 32bit (Windows® 8 Pro (64bit) ダウングレード権行使)	
プロセッサ	第4世代 インテル® Core™ i5-4570 プロセッサ	第4世代 インテル® Core™ i7-4770 プロセッサ	第4世代 インテル® Core™ i5-4570 プロセッサ	
三次共有キャッシュ	6MB (メインプロセッサ内に蔵)	8MB (メインプロセッサ内に蔵)	6MB (メインプロセッサ内に蔵)	
プロセッサ動作周波数 ※5	3.20GHz	3.40GHz	3.20GHz	
統合メモリコントローラー	1600MHz			
チップセット	インテル® Q85 Express チップセット			
インテル® vPro™対応	非対応			
セキュリティ・チップ (TPM)	あり (TCG V1.2準拠)			
その他のセキュリティ機能	パワーオンパスワード、ハードディスクパスワード(ユーザー&マスター)、アドミニストレーターパスワード、セキュリティ・キーホール			
メモリ容量 (標準/最大) / スロット数	4GB (4GB×1) (PC3-12800 DDR3 SDRAM UDIMM) / 32GB/4 (空3)			
補助記憶装置 (内蔵)	HDD 500GB (7200rpm) (シリアルATA/3.5インチ)			
オプティカルドライブ ※9	DVDスーパーマルチドライブ / 5.25インチ		DVD-ROMドライブ / 5.25インチ	DVDスーパーマルチドライブ / 5.25インチ
ビデオサブシステム	CPU内に蔵 (インテル® HD グラフィックス4600)			
ビデオRAM	最大1.7GB (メインメモリと共有)			
解像度および最大発色数	最大解像度 アナログ / デジタル: 2,560×2,048 (1,677万色)			
モニター	なし			
オプション用スロット	PCI Express x16	2 (空2) : Low Profile * (1スロットは、PCI x4 Link)		
	PCI Express x1	1 (空1) : Low Profile		
	PCI	0 (空0)		
拡張ストレージベイ	5.25型: 5.25型オプティカルドライブ×1 (空0)、3.5型HDD: 3.5型HDD×1 (空0)、3.5型FDD: 3.5型カードリーダー×1 (空0)	5.25型: 5.25型オプティカルドライブ×1 (空0)、3.5型HDD: 3.5型HDD×1 (空0)、3.5型FDD: 3.5型カードリーダー×1 (空0)	5.25型: 5.25型オプティカルドライブ×1 (空0)、3.5型HDD: 3.5型HDD×1 (空0)、3.5型FDD: 3.5型カードリーダー×1 (空0)	5.25型: 5.25型オプティカルドライブ×1 (空0)、3.5型HDD: 3.5型HDD×1 (空0)、3.5型FDD: 3.5型カードリーダー×1 (空0)
イーサネット	10BASE-T/100BASE-TX/1000BASE-T (Wake on LAN対応) オンボード			
サウンド/スピーカー	インテル® ハイデフィニション・オーディオ (オンボード) / モノラル・スピーカー内蔵			
キーボード ※4 / マウス	ブリリアードプロ・フルサイズ・キーボード (109A日本語、OADG準拠、USB) / 光学ホイール・マウス (USB)			
インターフェース・ポート	シリアルポート×1、USB×8 (前面USB3.0×2、背面USB3.0×2、USB2.0×4)、ディスプレイ関連ポート: アナログ×1、DisplayPort×2、イーサネット: RJ-45×1、セキュリティスロット: あり、マイク入力/ヘッドホン出力×各1 (前面)、ライン入力/出力/マイク入力×各1 (背面)			
その他のカードスロット	メディアカードリーダーあり / メディアカードリーダーなし / メディアカードリーダーあり			
本体寸法 (幅×奥行×高さ) mm	102×375×338			
質量	約7.8kg (最大構成)			
電源	AC 100V (50/60Hz)			
消費電力最大/標準/スタンバイ/電源オフ	109.44W/43.55W/1.71W/0.63W	139.26W/43.68W/1.72W/0.64W	110.11W/43.87W/1.71W/0.54W	
エネルギー消費効率 (2011年度 省エネ基準達成効率)	-			
主な付属品	キーボード、マウス、電源コード、接地(アース)端子付き電源プラグ、マニュアル類、購入証明書 (梱包箱の外側に貼られています)、フロアスタンド、エア・ティフレクター		キーボード、マウス、電源コード、接地(アース)端子付き電源プラグ、マニュアル類、購入証明書 (梱包箱の外側に貼られています)、フロアスタンド、エア・ティフレクター、Windows® 8 Pro (64bit) リカバリーディスク	
Microsoft® Office	なし			
保証期間 ※8 (国内での修理/海外での修理)	3年 / オンサイト (翌営業日対応による機器設置先での修理) / 修理依頼国での修理方法 (IWS/ハードウェア国際保証サービス) に準ずる			

**THINKCENTRE  
M92p Small**

中・大規模企業向けプレミアム・  
デスクトップ



※モニター別売

**第3世代 インテル® Core™ i5 vPro™  
プロセッサ搭載**

※9 オプティカルドライブの仕様につきましてはP.36をご覧ください。  
注釈についてはP.63をご覧ください。

LenovoのPCは正規のMicrosoft® Windows® を搭載しています  
<http://www.microsoft.com/piracy/howtotell>

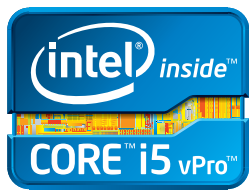

**THINKCENTRE  
M78 Small**

エンタープライズ向け  
エントリー・デスクトップ



※モニター別売

※9 オプティカルドライブの仕様につきましてはP.36をご覧ください。  
注釈についてはP.63をご覧ください。

LenovoのPCは正規のMicrosoft® Windows® を搭載しています  
<http://www.microsoft.com/piracy/howtotell>

ThinkCentre M92p Small/ 製品番号 (Type:保守用製品番号) ※1	3209R7J	3209R6J	3209S4J	3209S5J	3209S6J	3209S7J
	カスタム・セレクト					
ダイレクト価格(税込)/税別価格	103,950円/99,000円	106,050円/101,000円	105,000円/100,000円	107,100円/102,000円	105,000円/100,000円	107,100円/102,000円
初期導入OS	Windows® 8 Pro (64bit)		Windows® 7 Professional with Service Pack 1 (SP1) 32bit (Windows® 8 Pro (64bit) ダウングレード権行使)		Windows® 7 Professional with Service Pack 1 (SP1) 64bit (Windows® 8 Pro (64bit) ダウングレード権行使)	
プロセッサ	第3世代 インテル® Core™ i5-3470 vPro™ プロセッサ					
三次共有キャッシュ	6MB(メインプロセッサに内蔵)					
プロセッサ動作周波数 ※5	3.20GHz					
統合メモリコントローラー	1600MHz					
チップ・セット	インテル® Q77 Express チップセット					
インテル® vPro™対応	対応					
セキュリティ・チップ(TPM)	あり(TCG V1.2準拠)					
その他のセキュリティ機能	パワーオン・パスワード、ハードディスク・パスワード(ユーザー&マスター)、アドミニストレーター・パスワード、セキュリティ・キーホール					
メモリ容量(標準/最大)/スロット数	4GB(4GB×1) (PC3-12800 DDR3 SDRAM UDIMM) /32GB/4(空3)					
補助記憶装置(内蔵)	500GB(7200rpm) (シリアルATA/3.5インチ)					
	HDD	DVD-ROMドライブ /5.25インチ				DVDスーパーマルチドライブ/5.25インチ
ビデオ・サブシステム	CPUに内蔵(インテル® HD グラフィックス2500)					
ビデオRAM	最大1.7GB(メイン・メモリーと共有)					
解像度および最大発色数	最大解像度 アナログ/デジタル:2,560×2,048(1,677万色)					
モニター	なし					
オプション用スロット	PCI Express x16	1(空1): Low Profile				
	PCI Express x1	1(空1): Low Profile				
	PCI	2(空2): Low Profile				
拡張ストレージベイ	5.25型:5.25型オプティカルドライブ×1(空0)、3.5型HDD:3.5型HDD×1(空0)、3.5型FDD:3.5型カードリーダー×1(空1)	5.25型:5.25型オプティカルドライブ×1(空0)、3.5型HDD:3.5型HDD×1(空0)、3.5型FDD:3.5型カードリーダー×1(空1)	5.25型:5.25型オプティカルドライブ×1(空0)、3.5型HDD:3.5型HDD×1(空0)、3.5型FDD:3.5型カードリーダー×1(空1)	5.25型:5.25型オプティカルドライブ×1(空0)、3.5型HDD:3.5型HDD×1(空0)、3.5型FDD:3.5型カードリーダー×1(空1)	5.25型:5.25型オプティカルドライブ×1(空0)、3.5型HDD:3.5型HDD×1(空0)、3.5型FDD:3.5型カードリーダー×1(空1)	5.25型:5.25型オプティカルドライブ×1(空0)、3.5型HDD:3.5型HDD×1(空0)、3.5型FDD:3.5型カードリーダー×1(空1)
イーサネット	10BASE-T/100BASE-TX/1000BASE-T (Wake on LAN対応) オンボード					
サウンド/スピーカー	インテル® ハイデフィニション・オーディオ(オンボード)/モノラル・スピーカー内蔵					
キーボード※4/マウス	プリファードプロ・フルサイズ・キーボード(109A日本語、OADG準拠、USB)/光学ホイール・マウス(USB)					
インタフェース・オンボードのポート	シリアル・ポート×1、USB×8(前面USB2.0×2、背面USB3.0×4、USB2.0×2)、ディスプレイ関連ポート:アナログ×1、DisplayPort×1、イーサネット:RJ-45×1、セキュリティスロット:あり、マイク入力/ヘッドホン出力×各1(前面)、ライン入力/出力/マイク入力×各1(背面)					
その他のカードスロット	メディアカードリーダー:なし/メディアカードリーダー:あり/メディアカードリーダー:あり/メディアカードリーダー:なし/メディアカードリーダー:あり					
本体寸法(幅×奥行×高さ)mm	97×368×333					
質量	約6.6kg(最大構成)					
電源	AC 100V(50/60Hz)					
消費電力:最大/標準/スタンバイ/電源オフ	101.69W/27.44W/1.75W/0.65W		95.03W/25.83W/1.818W/0.651W			
エネルギー消費効率(2011年度省エネ基準達成効率)	U区分 0.10(AAA)		U区分 0.09(AAA)			
主な付属品	キーボード、マウス、電源コード、接地(アース)端子付き電源プラグ、DisplayPort-DVI変換ケーブル、マニュアル類、購入証明書(梱包箱の外側に貼られています)、フロアスタンド		キーボード、マウス、電源コード、接地(アース)端子付き電源プラグ、DisplayPort-DVI変換ケーブル、マニュアル類、購入証明書(梱包箱の外側に貼られています)、フロアスタンド、Windows® 8 Pro (64bit) リカバリーディスク			
Microsoft® Office	なし					
保証期間※8/国内での修理/海外での修理	3年/オンサイト(営業日対応による機器設置先での修理)/修理依頼国での修理方法(IWSハードウェア国際保証サービス)に準ずる					

M78 Small / 製品番号 (Type:保守用製品番号) ※1	2113L2J	2113L1J	2113M1J	2113M2J	2113M3J	2113M4J
	カスタム・セレクト					
ダイレクト価格(税込)/税別価格	94,500円/90,000円	96,600円/92,000円	82,950円/79,000円	85,050円/81,000円	95,550円/91,000円	97,650円/93,000円
初期導入OS	Windows® 8 Pro (64bit)		Windows® 7 Professional with Service Pack 1 (SP1) 32bit (Windows® 8 Pro (64bit) ダウングレード権行使)			
プロセッサ	AMD A8-5500B プロセッサ		AMD A4-5300 プロセッサ		AMD A8-5500B プロセッサ	
三次共有キャッシュ	4MB		1MB		4MB	
プロセッサ動作周波数 ※5	3.20GHz		3.40GHz		3.20GHz	
統合メモリコントローラー	1600MHz					
チップ・セット	AMD A75 チップセット					
インテル® vPro™対応	非対応					
セキュリティ・チップ(TPM)	あり(TCG V1.2準拠)					
その他のセキュリティ機能	パワーオン・パスワード、ハードディスク・パスワード、アドミニストレーター・パスワード、セキュリティ・キーホール					
メモリ容量(標準/最大)/スロット数	4GB(4GB×1) (PC3-12800 DDR3 SDRAM UDIMM) /32GB/4(空3)					
補助記憶装置(内蔵)	500GB(7200rpm) (シリアルATA/3.5インチ)					
	HDD	DVD-ROMドライブ /5.25インチ				DVDスーパーマルチドライブ/5.25インチ
ビデオ・サブシステム	CPUに内蔵(AMD Radeon™ HD 7560D グラフィックス)					
ビデオRAM	最大1.7GB(メイン・メモリーと共有)					
解像度および最大発色数	最大解像度 アナログ/デジタル:2,048×1,536(1,677万色)					
モニター	なし					
オプション用スロット	PCI Express x16	1(空1): Low Profile				
	PCI Express x1	1(空1): Low Profile				
	PCI	2(空2): Low Profile				
拡張ストレージベイ	5.25型:5.25型オプティカルドライブ×1(空0)、3.5型HDD:3.5型HDD×1(空0)、3.5型FDD:3.5型カードリーダー×1(空1)	5.25型:5.25型オプティカルドライブ×1(空0)、3.5型HDD:3.5型HDD×1(空0)、3.5型FDD:3.5型カードリーダー×1(空1)	5.25型:5.25型オプティカルドライブ×1(空0)、3.5型HDD:3.5型HDD×1(空0)、3.5型FDD:3.5型カードリーダー×1(空1)	5.25型:5.25型オプティカルドライブ×1(空0)、3.5型HDD:3.5型HDD×1(空0)、3.5型FDD:3.5型カードリーダー×1(空1)	5.25型:5.25型オプティカルドライブ×1(空0)、3.5型HDD:3.5型HDD×1(空0)、3.5型FDD:3.5型カードリーダー×1(空1)	5.25型:5.25型オプティカルドライブ×1(空0)、3.5型HDD:3.5型HDD×1(空0)、3.5型FDD:3.5型カードリーダー×1(空1)
イーサネット	10BASE-T/100BASE-TX/1000BASE-T (Wake on LAN対応) オンボード					
サウンド/スピーカー	Realtek HD Audio (オンボード)/モノラル・スピーカー内蔵					
キーボード※4/マウス	プリファードプロ・フルサイズ・キーボード(109A日本語、OADG準拠、USB)/光学ホイール・マウス(USB)					
インタフェース・オンボードのポート	シリアル・ポート×1、USB×8(前面USB2.0×2、背面USB3.0×4、USB2.0×2)、ディスプレイ関連ポート:アナログ×1、DisplayPort×1、イーサネット:RJ-45×1、セキュリティスロット:あり、マイク入力/ヘッドホン出力×各1(前面)、ライン入力/出力/マイク入力×各1(背面)					
その他のカードスロット	メディアカードリーダー:なし		メディアカードリーダー:あり		メディアカードリーダー:なし	
本体寸法(幅×奥行×高さ)mm	97×368×333					
質量	約7.5kg(最大構成)					
電源	AC 100V(50/60Hz)					
消費電力:最大/標準/スタンバイ/電源オフ	127.84W/43.53W/3.4W/1.62W		116.27W/44.04W/3.32W/1.54W		132.13W/46.66W/3.63W/1.55W	
エネルギー消費効率(2011年度省エネ基準達成効率)	U区分 0.09(AAA)		U区分 0.14(AAA)		U区分 0.10(AAA)	
主な付属品	キーボード、マウス、電源コード、接地(アース)端子付き電源プラグ、DisplayPort-DVI変換ケーブル、マニュアル類、購入証明書(梱包箱の外側に貼られています)、フロアスタンド		キーボード、マウス、電源コード、接地(アース)端子付き電源プラグ、DisplayPort-DVI変換ケーブル、マニュアル類、購入証明書(梱包箱の外側に貼られています)、フロアスタンド、Windows® 8 Pro (64bit) リカバリーディスク			
Microsoft® Office	なし					
保証期間※8/国内での修理/海外での修理	3年/オンサイト(営業日対応による機器設置先での修理)/修理依頼国での修理方法(IWSハードウェア国際保証サービス)に準ずる					

THINKCENTRE

M82 Small

メインストリーム・デスクトップ



※モニター別売

第3世代 インテル® Core™ i7 プロセッサ搭載

※9 オプティカルドライブの仕様につきましてはP.36をご覧ください。注釈についてはP.63をご覧ください。

LenovoのPCは正規のMicrosoft® Windows® を搭載しています <http://www.microsoft.com/piracy/howtotell>

LenovoはMicrosoft® Office Personal 2013 を推奨します

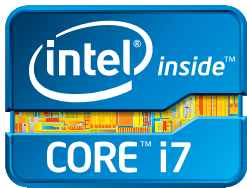

M82 Small / 製品番号 (Type: 保守用製品番号) ※1	2756HGJ	2756EDJ	2756EAJ	2756JAJ	2756JBJ	2756JCI
カスタム・セレクト	ファースト・セレクト		カスタム・セレクト			
ダイレクト価格 (税込) / 税別価格	97,650円/93,000円	102,900円/98,000円	116,350円/111,000円	96,600円/92,000円	98,700円/94,000円	118,650円/113,000円
初期導入済OS	Windows® 8 Pro (64bit)			Windows® 7 Professional with Service Pack 1 (SP1) 32bit (Windows® 8 Pro (64bit) ダウングレード権行使)		
プロセッサ	第3世代 インテル® Core™ i3-3240 プロセッサ					
三次共有キャッシュ	3MB (メインプロセッサ内に蔵)					
プロセッサ動作周波数 ※5	3.40GHz	3.20GHz	3.40GHz	3.40GHz		
統合メモリコントローラー	1600MHz					
チップ・セット	インテル® Q75 Express チップセット					
インテル® vPro™対応	非対応					
セキュリティ・チップ (TPM)	あり (TCG V1.2準拠)					
その他のセキュリティ機能	パワーオン・パスワード、ハードディスク・パスワード (ユーザー & マスター)、アドミニストレーター・パスワード、セキュリティ・キーホール					
メモリ容量 (標準/最大) / スロット数	4GB (4GB×1) (PC3-12800 DDR3 SDRAM UDIMM) / 32GB/4 (空 3)					
補助記憶装置 (内蔵)	500GB (7200rpm) (シリアルATA/3.5インチ)					
オプティカルドライブ ※9	DVD スーパーマルチ・ドライブ/5.25インチ		DVD-ROMドライブ/5.25インチ		DVD スーパーマルチ・ドライブ/5.25インチ	
ビデオ・サブシステム	CPU内に蔵 (インテル® HD グラフィックス2500)			CPU内に蔵 (インテル® HD グラフィックス4000)		
ビデオRAM	最大1.7GB (メイン・メモリーと共有)					
解像度および最大発色数	最大解像度 アナログ / デジタル: 2,560×2,048 (1,677万色)					
モニター	なし					
オプション用スロット	PCI Express x16			1 (空1) : Low Profile		
	PCI Express x1			1 (空1) : Low Profile		
	PCI			2 (空2) : Low Profile		
拡張ストレージベイ	5.25型: 5.25型オプティカル・ドライブ×1 (空0)、3.5型HDD: 3.5型HDD×1 (空0)、3.5型FDD: 3.5型カードリーダー×1 (空0)		5.25型: 5.25型オプティカル・ドライブ×1 (空0)、3.5型HDD: 3.5型HDD×1 (空0)、3.5型FDD: 3.5型カードリーダー×1 (空0)		5.25型: 5.25型オプティカル・ドライブ×1 (空0)、3.5型HDD: 3.5型HDD×1 (空0)、3.5型FDD: 3.5型カードリーダー×1 (空0)	
イーサネット	10BASE-T/100BASE-TX/1000BASE-T (Wake on LAN対応) オンボード					
サウンド/スピーカー	インテル® ハイデフィニション・オーディオ (オンボード) / モノラル・スピーカー内蔵					
キーボード ※4 / マウス	プリファードプロ・フルサイズ・キーボード (109A日本語、OADG準拠、USB) / 光学ホイール・マウス (USB)					
インタフェース・オンボードのポート	シリアル・ポート×1、USB×8 (前面USB2.0×2、背面USB3.0×4、USB2.0×2)、ディスプレイ関連ポート: アナログ×1、DisplayPort×1、イーサネット: RJ-45×1、セキュリティスロット: あり、マイク入力/ヘッドホン出力×各1 (前面)、ライン入力/出力/マイク入力×各1 (背面)					
その他のカードスロット	メディアカードリーダー・なし		メディアカードリーダー・なし		メディアカードリーダー・あり	
本体寸法 (幅×奥行×高さ) mm	97×368×333					
質量	約6.6kg (最大構成)					
電源	AC 100V (50/60Hz)					
消費電力最大/標準/スタンバイ/電源オフ	80.09W/43.77W/1.72W/0.88W			79.85W/43.89W/1.75W/0.73W		
エネルギー消費効率 (2011年度 省エネ基準達成効率)	U区分 0.32 (AAA)			U区分 0.32 (AAA)		
主な付属品	キーボード、マウス、電源コード、接地 (アース) 端子付き電源プラグ、マニュアル類、購入証明書 (梱包箱の外側に貼られています)、フロアスタンド、Windows® 8 Pro (64bit) リカバリーディスク		キーボード、マウス、電源コード、接地 (アース) 端子付き電源プラグ、マニュアル類、購入証明書 (梱包箱の外側に貼られています)、フロアスタンド、Windows® 8 Pro (64bit) リカバリーディスク		キーボード、マウス、電源コード、接地 (アース) 端子付き電源プラグ、マニュアル類、購入証明書 (梱包箱の外側に貼られています)、フロアスタンド、Windows® 8 Pro (64bit) リカバリーディスク	
Microsoft® Office	なし					
保証期間 ※8/国内での修理/海外での修理	3年/オンサイト (翌営業日対応による機器設置先での修理) / 修理依頼国での修理方法 (IWS/ハードウェア国際保証サービス) に準ずる					

[在限]

M82 Small / 製品番号 (Type: 保守用製品番号) ※1	2756JDJ	2756JEJ	2756JFJ	2756JGJ	2756JHJ	2756EEJ	2756JJJ	2756JKJ
カスタム・セレクト	ファースト・セレクト		ファースト・セレクト				ファースト・セレクト	
ダイレクト価格 (税込) / 税別価格	101,850円/97,000円	103,950円/99,000円	123,900円/118,000円	101,850円/97,000円	103,950円/99,000円	103,950円/99,000円	115,500円/110,000円	117,600円/112,000円
初期導入済OS	Windows® 7 Professional with Service Pack 1 (SP1) 32bit (Windows® 8 Pro (64bit) ダウングレード権行使)			Windows® 7 Professional with Service Pack 1 (SP1) 64bit (Windows® 8 Pro (64bit) ダウングレード権行使)				
プロセッサ	第3世代 インテル® Core™ i5-3470 プロセッサ							
三次共有キャッシュ	6MB (メインプロセッサ内に蔵)							
プロセッサ動作周波数 ※5	3.20GHz							
統合メモリコントローラー	1600MHz							
チップ・セット	インテル® Q75 Express チップセット							
インテル® vPro™対応	非対応							
セキュリティ・チップ (TPM)	あり (TCG V1.2準拠)							
その他のセキュリティ機能	パワーオン・パスワード、ハードディスク・パスワード (ユーザー & マスター)、アドミニストレーター・パスワード、セキュリティ・キーホール							
メモリ容量 (標準/最大) / スロット数	4GB (4GB×1) (PC3-12800 DDR3 SDRAM UDIMM) / 32GB/4 (空 3)							
補助記憶装置 (内蔵)	500GB (7200rpm) (シリアルATA/3.5インチ)							
オプティカルドライブ ※9	DVD-ROMドライブ/5.25インチ	DVD スーパーマルチ・ドライブ/5.25インチ		DVD-ROMドライブ/5.25インチ	DVD スーパーマルチ・ドライブ/5.25インチ		DVD-ROMドライブ/5.25インチ	DVD スーパーマルチ・ドライブ/5.25インチ
ビデオ・サブシステム	CPU内に蔵 (インテル® HD グラフィックス2500)							
ビデオRAM	最大1.7GB (メイン・メモリーと共有)							
解像度および最大発色数	最大解像度 アナログ / デジタル: 2,560×2,048 (1,677万色)							
モニター	なし							
オプション用スロット	PCI Express x16				1 (空1) : Low Profile			
	PCI Express x1				1 (空1) : Low Profile			
	PCI				2 (空2) : Low Profile			
拡張ストレージベイ	5.25型: 5.25型オプティカル・ドライブ×1 (空0)、3.5型HDD: 3.5型HDD×1 (空0)、3.5型FDD: 3.5型カードリーダー×1 (空1)	5.25型: 5.25型オプティカル・ドライブ×1 (空0)、3.5型HDD: 3.5型HDD×1 (空0)、3.5型FDD: 3.5型カードリーダー×1 (空0)	5.25型: 5.25型オプティカル・ドライブ×1 (空0)、3.5型HDD: 3.5型HDD×1 (空0)、3.5型FDD: 3.5型カードリーダー×1 (空0)	5.25型: 5.25型オプティカル・ドライブ×1 (空0)、3.5型HDD: 3.5型HDD×1 (空0)、3.5型FDD: 3.5型カードリーダー×1 (空0)	5.25型: 5.25型オプティカル・ドライブ×1 (空0)、3.5型HDD: 3.5型HDD×1 (空0)、3.5型FDD: 3.5型カードリーダー×1 (空0)	5.25型: 5.25型オプティカル・ドライブ×1 (空0)、3.5型HDD: 3.5型HDD×1 (空0)、3.5型FDD: 3.5型カードリーダー×1 (空0)	5.25型: 5.25型オプティカル・ドライブ×1 (空0)、3.5型HDD: 3.5型HDD×1 (空0)、3.5型FDD: 3.5型カードリーダー×1 (空0)	5.25型: 5.25型オプティカル・ドライブ×1 (空0)、3.5型HDD: 3.5型HDD×1 (空0)、3.5型FDD: 3.5型カードリーダー×1 (空0)
イーサネット	10BASE-T/100BASE-TX/1000BASE-T (Wake on LAN対応) オンボード							
サウンド/スピーカー	インテル® ハイデフィニション・オーディオ (オンボード) / モノラル・スピーカー内蔵							
キーボード ※4 / マウス	プリファードプロ・フルサイズ・キーボード (109A日本語、OADG準拠、USB) / 光学ホイール・マウス (USB)							
インタフェース・オンボードのポート	シリアル・ポート×1、USB×8 (前面USB2.0×2、背面USB3.0×4、USB2.0×2)、ディスプレイ関連ポート: アナログ×1、DisplayPort×1、イーサネット: RJ-45×1、セキュリティスロット: あり、マイク入力/ヘッドホン出力×各1 (前面)、ライン入力/出力/マイク入力×各1 (背面)							
その他のカードスロット	メディアカードリーダー・なし		メディアカードリーダー・あり		メディアカードリーダー・なし		メディアカードリーダー・あり	
本体寸法 (幅×奥行×高さ) mm	97×368×333							
質量	約6.6kg (最大構成)							
電源	AC 100V (50/60Hz)							
消費電力最大/標準/スタンバイ/電源オフ	88.33W/24.16W/1.6W/0.63W				102.19W/28.7W/1.76W/0.67W			
エネルギー消費効率 (2011年度 省エネ基準達成効率)	U区分 0.08 (AAA)							
主な付属品	キーボード、マウス、電源コード、接地 (アース) 端子付き電源プラグ、マニュアル類、購入証明書 (梱包箱の外側に貼られています)、フロアスタンド、Windows® 8 Pro (64bit) リカバリーディスク		キーボード、マウス、電源コード、接地 (アース) 端子付き電源プラグ、マニュアル類、購入証明書 (梱包箱の外側に貼られています)、フロアスタンド、Windows® 8 Pro (64bit) リカバリーディスク		キーボード、マウス、電源コード、接地 (アース) 端子付き電源プラグ、マニュアル類、購入証明書 (梱包箱の外側に貼られています)、フロアスタンド、Windows® 8 Pro (64bit) リカバリーディスク			
Microsoft® Office	なし		Microsoft® Office Personal 2013		なし			
保証期間 ※8/国内での修理/海外での修理	3年/オンサイト (翌営業日対応による機器設置先での修理) / 修理依頼国での修理方法 (IWS/ハードウェア国際保証サービス) に準ずる							



**THINKCENTRE**

**Edge 72 Small**

スタンダード・デスクトップ



※モニター別売

**第3世代 インテル® Core™ i5  
プロセッサ搭載**

※9 オプティカルドライブの仕様につきましてP.36をご覧ください。  
注釈についてはP.63をご覧ください。

LenovoのPCは正規のMicrosoft® Windows® を搭載しています  
<http://www.microsoft.com/piracy/howtotell>

LenovoはMicrosoft® Office Personal 2013 を推奨します

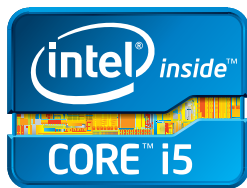

Edge 72 Small / 製品番号 (Type:保守用製品番号)※1	[在限]		[在限]		[在限]	
	3493M7J	3493JEJ	3493JGJ	3493JHJ	3493JNJ	3493LMJ
	ファースト・セレクト					
ダイレクト価格(税込)/税別価格	79,800円/76,000円	85,050円/81,000円	53,550円/51,000円	55,650円/53,000円	75,600円/72,000円	58,800円/56,000円
初期導入OS	Windows® 8 Pro (64bit)		Windows® 7 Professional with Service Pack 1 (SP1) 32bit (Windows® 8 Pro (64bit) ダウングレード権行使)			
プロセッサ	第3世代インテル® Core™ i3-3240 プロセッサ		第3世代インテル® Core™ i5-3470S プロセッサ		インテル® Celeron® プロセッサ G465	
三次共有キャッシュ	3MB(メインプロセッサに内蔵)		6MB(メインプロセッサに内蔵)		1.5MB(メインプロセッサに内蔵)	
プロセッサ動作周波数 ※5	3.40GHz		2.90GHz		1.90GHz	
統合メモリコントローラー	1600MHz				1333MHz	
チップ・セット	インテル® H61 Express チップセット					
インテル® vPro™対応	非対応					
セキュリティー・チップ(TPM)	なし					
その他のセキュリティー機能	パワーオン・パスワード、ハードディスク・パスワード(ユーザー&マスター)、アドミニストレーター・パスワード、セキュリティー・キーホール					
メモリ容量(標準/最大)/スロット数	4GB(4GB×1)(PC3-12800 DDR3 SDRAM UDIMM)/16GB/2(空1)					
補助記憶装置(内蔵)	HDD 500GB(7200rpm)(シリアルATA/3.5インチ)		5.25型:5.25型オプティカルドライブ×1(空0)、3.5型HDD:3.5型HDD×1(空0)、3.5型FDD:3.5型カードリーダー×1(空0)		250GB(7200rpm)(シリアルATA/3.5インチ)	
ビデオ・サブシステム	CPUに内蔵(インテル® HD グラフィックス2500)		CPUに内蔵(インテル® HD グラフィックス2500)		CPUに内蔵(インテル® HD グラフィックス2000)	
ビデオRAM	最大1.7GB(メイン・メモリと共有)					
解像度および最大発色数	最大解像度 アナログ/デジタル:2,560×2,048(1,677万色)					
モニター	なし					
オプション用スロット	PCI Express x16		1(空1):Low Profile		2(空2):Low Profile	
	PCI Express x1		2(空2):Low Profile		0(空0)	
拡張ストレージベイ	5.25型:5.25型オプティカルドライブ×1(空0)、3.5型HDD:3.5型HDD×1(空0)、3.5型FDD:3.5型カードリーダー×1(空0)		5.25型:5.25型オプティカルドライブ×1(空0)、3.5型HDD:3.5型HDD×1(空0)、3.5型FDD:3.5型カードリーダー×1(空0)		5.25型:5.25型オプティカルドライブ×1(空0)、3.5型HDD:3.5型HDD×1(空0)、3.5型FDD:3.5型カードリーダー×1(空0)	
イーサネット	10BASE-T/100BASE-TX/1000BASE-T(Wake on LAN対応) オンボード					
サウンド/スピーカー	インテル® ハイデフィニション・オーディオ(オンボード)/モナル・スピーカー内蔵					
キーボード※4/マウス	プリファードプロ・フルサイズ・キーボード(109A日本語、OADG準拠、USB)/光学ホイール・マウス(USB)					
インタフェース・オンボードのポート	シリアル・ポート×1、USB2.0×6(前面×2、背面×4)、ディスプレイ関連ポート:アナログ×1、DVI×1、イーサネット:RJ-45×1、セキュリティー・ポート:あり、マイク入力/ヘッドホン出力×各1(前面)、ライン入力/出力/マイク入力×各1(背面)					
その他のカードスロット	メディアカードリーダーあり		メディアカードリーダーなし		メディアカードリーダーあり	
本体寸法(幅×奥行×高さ)mm	97×368×333					
質量	約7kg(最大構成)					
電源	AC 100V(50/60Hz)					
消費電力:最大/標準/スタンバイ/電源オフ	81.47W/32.31W/1.56W/0.89W		101.95W/33.71W/1.80W/0.855W		94.03W/31.25W/1.84W/0.86W	
エネルギー消費効率(2011年度省エネ基準達成効率)	U区分 0.24 (AAA)		U区分 0.15 (AAA)		U区分 0.79 (AA)	
主な付属品	キーボード、マウス、フロアスタンド、電源コード、接地(アース)端子付き電源プラグ、マニュアル類、購入証明書(梱包箱の外側に貼られています)、Windows® 8 Pro (64bit) リカバリーディスク		キーボード、マウス、フロアスタンド、電源コード、接地(アース)端子付き電源プラグ、マニュアル類、購入証明書(梱包箱の外側に貼られています)、Windows® 8 Pro (64bit) リカバリーディスク		キーボード、マウス、フロアスタンド、電源コード、接地(アース)端子付き電源プラグ、マニュアル類、購入証明書(梱包箱の外側に貼られています)、Windows® 8 Pro (64bit) リカバリーディスク	
Microsoft® Office	なし				Microsoft® Office Personal 2013	
保証期間※8/国内での修理/海外での修理	1年/オンサイト(翌営業日対応による機器設置先での修理)/修理依頼国での修理方法(IWS/ハードウェア国際保証サービス)に準ずる					

Edge 72 Small / 製品番号 (Type:保守用製品番号)※1	[在限]		[在限]		[在限]		[在限]			
	3493LNJ	3493LPJ	3493LQJ	3493JAJ	3493JBJ	3493JJJ	3493JKJ	3493LRJ		
	ファースト・セレクト									
ダイレクト価格(税込)/税別価格	60,900円/58,000円	80,850円/77,000円	86,100円/82,000円	70,350円/67,000円	72,450円/69,000円	92,400円/88,000円	97,650円/93,000円	72,450円/69,000円		
初期導入OS	Windows® 7 Professional with Service Pack 1 (SP1) 32bit(Windows® 8 Pro(64bit) ダウングレード権行使)									
プロセッサ	インテル® Celeron® プロセッサ G470		第3世代インテル® Core™ i3-3220 プロセッサ			第3世代インテル® Core™ i3-3240 プロセッサ				
三次共有キャッシュ	1.5MB(メインプロセッサに内蔵)					3MB(メインプロセッサに内蔵)				
プロセッサ動作周波数 ※5	2GHz		3.30GHz			3.40GHz				
統合メモリコントローラー	1333MHz					1600MHz				
チップ・セット	インテル® H61 Express チップセット									
インテル® vPro™対応	非対応									
セキュリティー・チップ(TPM)	なし									
その他のセキュリティー機能	パワーオン・パスワード、ハードディスク・パスワード(ユーザー&マスター)、アドミニストレーター・パスワード、セキュリティー・キーホール									
メモリ容量(標準/最大)/スロット数	2GB(2GB×1)(PC3-12800 DDR3 SDRAM UDIMM)/16GB/2(空1)									
補助記憶装置(内蔵)	HDD 250GB(7200rpm)(シリアルATA/3.5インチ)		500GB(7200rpm)(シリアルATA/3.5インチ)		500GB(7200rpm)(シリアルATA/3.5インチ)			DVDスーパーマルチドライブ/5.25インチ		
ビデオ・サブシステム	CPUに内蔵(インテル® HD グラフィックス2000)		CPUに内蔵(インテル® HD グラフィックス2000)		CPUに内蔵(インテル® HD グラフィックス2500)			DVDスーパーマルチドライブ/5.25インチ		
ビデオRAM	最大1.7GB(メイン・メモリと共有)									
解像度および最大発色数	最大解像度 アナログ/デジタル:2,560×2,048(1,677万色)									
モニター	なし									
オプション用スロット	PCI Express x16		1(空1):Low Profile		2(空2):Low Profile			0(空0)		
	PCI Express x1		2(空2):Low Profile		0(空0)			0(空0)		
拡張ストレージベイ	5.25型:5.25型オプティカルドライブ×1(空0)、3.5型HDD:3.5型HDD×1(空0)、3.5型FDD:3.5型カードリーダー×1(空0)		5.25型:5.25型オプティカルドライブ×1(空0)、3.5型HDD:3.5型HDD×1(空0)、3.5型FDD:3.5型カードリーダー×1(空0)		5.25型:5.25型オプティカルドライブ×1(空0)、3.5型HDD:3.5型HDD×1(空0)、3.5型FDD:3.5型カードリーダー×1(空0)			5.25型:5.25型オプティカルドライブ×1(空0)、3.5型HDD:3.5型HDD×1(空0)、3.5型FDD:3.5型カードリーダー×1(空0)		
イーサネット	10BASE-T/100BASE-TX/1000BASE-T(Wake on LAN対応) オンボード									
サウンド/スピーカー	インテル® ハイデフィニション・オーディオ(オンボード)/モナル・スピーカー内蔵									
キーボード※4/マウス	プリファードプロ・フルサイズ・キーボード(109A日本語、OADG準拠、USB)/光学ホイール・マウス(USB)									
インタフェース・オンボードのポート	シリアル・ポート×1、USB2.0×6(前面×2、背面×4)、ディスプレイ関連ポート:アナログ×1、DVI×1、イーサネット:RJ-45×1、セキュリティー・ポート:あり、マイク入力/ヘッドホン出力×各1(前面)、ライン入力/出力/マイク入力×各1(背面)									
その他のカードスロット	メディアカードリーダーあり		メディアカードリーダーなし		メディアカードリーダーあり		メディアカードリーダーなし			
本体寸法(幅×奥行×高さ)mm	97×368×333									
質量	約7kg(最大構成)									
電源	AC 100V(50/60Hz)									
消費電力:最大/標準/スタンバイ/電源オフ	82.78W/31.65W/1.62W/0.78W		89.18W/30.8W/1.74W/0.86W			81.65W/32.32W/1.61W/0.78W				
エネルギー消費効率(2011年度省エネ基準達成効率)	U区分 0.75 (AA)		U区分 0.23 (AAA)			U区分 0.24 (AAA)				
主な付属品	キーボード、マウス、フロアスタンド、電源コード、接地(アース)端子付き電源プラグ、マニュアル類、購入証明書(梱包箱の外側に貼られています)、Windows® 8 Pro (64bit) リカバリーディスク		キーボード、マウス、フロアスタンド、電源コード、接地(アース)端子付き電源プラグ、マニュアル類、購入証明書(梱包箱の外側に貼られています)、Windows® 8 Pro (64bit) リカバリーディスク			キーボード、マウス、フロアスタンド、電源コード、接地(アース)端子付き電源プラグ、マニュアル類、購入証明書(梱包箱の外側に貼られています)、Windows® 8 Pro (64bit) リカバリーディスク			キーボード、マウス、フロアスタンド、電源コード、接地(アース)端子付き電源プラグ、マニュアル類、購入証明書(梱包箱の外側に貼られています)、Windows® 8 Pro (64bit) リカバリーディスク	
Microsoft® Office	なし		Microsoft® Office Personal 2013			Microsoft® Office Personal 2013			Microsoft® Office Personal 2013	
保証期間※8/国内での修理/海外での修理	1年/オンサイト(翌営業日対応による機器設置先での修理)/修理依頼国での修理方法(IWS/ハードウェア国際保証サービス)に準ずる									

Edge 72 Small / 製品番号 (Type: 保守用製品番号) ※1	[在限]		[在限]		[在限]		[在限]		3493M1J	3493M2J		
	3493LVJ	3493CJ	3493LWJ	3493DJ	3493LJY	3493JLJ	3493LZJ	3493JMJ				
	ファースト・セレクト								カスタム・セレクト			
ダイレクト価格(税込)/税別価格	84,000円/80,000円	84,000円/80,000円	86,100円/82,000円	86,100円/82,000円	106,050円/101,000円	106,050円/101,000円	111,300円/106,000円	111,300円/106,000円	84,000円/80,000円	86,100円/82,000円		
初期導入済OS	Windows® 7 Professional with Service Pack 1 (SP1) 32bit (Windows® 8 Pro (64bit) ダウングレード権行使)								Windows® 7 Professional with Service Pack 1 (SP1) 64bit (Windows® 8 Pro (64bit) ダウングレード権行使)			
プロセッサ	第3世代 インテル® Core™ i5-3470S プロセッサ											
三次共有キャッシュ	6MB (メインプロセッサに内蔵)											
プロセッサ動作周波数 ※5	2.90GHz											
統合メモリコントローラー	1600MHz											
チップ・セット	インテル® H61 Express チップセット											
インテル® vPro™対応	非対応											
セキュリティーチップ (TPM)	なし											
その他のセキュリティー機能	パワーオン・パスワード、ハードディスク・パスワード (ユーザー & マスター)、アドミニストレーター・パスワード、セキュリティー・キーホール											
メモリ容量 (標準/最大)/スロット数	4GB (4GB×1) (PC3-12800 DDR3 SDRAM UDIMM) /16GB/2 (空1)											
補助記憶装置 (内蔵)	500GB (7200rpm) (シリアルATA/3.5インチ)											
	DVD-ROM ドライブ/5.25インチ				DVD スーパーマルチ・ドライブ/5.25インチ				DVD-ROM ドライブ /5.25インチ		DVD スーパーマルチ・ドライブ/5.25インチ	
ビデオサブシステム	CPUに内蔵 (インテル® HD グラフィクス2500)											
ビデオRAM	最大1.7GB (メイン・メモリーと共有)											
解像度および最大発色数	最大解像度 アナログ/デジタル: 2,560×2,048 (1,677万色)											
モニター	なし											
オプション用スロット	PCI Express x16				1 (空1) : Low Profile							
	PCI Express x1				2 (空2) : Low Profile							
	PCI				0 (空0)							
拡張ストレージベイ	5.25型: 5.25型オプティカル・ドライブ×1 (空0)、3.5型HDD: 3.5型HDD×1 (空0)、3.5型FDD: 3.5型カードリーダー×1 (空1)				5.25型: 5.25型オプティカル・ドライブ×1 (空0)、3.5型HDD: 3.5型HDD×1 (空0)、3.5型FDD: 3.5型カードリーダー×1 (空0)				5.25型: 5.25型オプティカル・ドライブ×1 (空0)、3.5型HDD: 3.5型HDD×1 (空0)、3.5型FDD: 3.5型カードリーダー×1 (空1)		5.25型: 5.25型オプティカル・ドライブ×1 (空0)、3.5型HDD: 3.5型HDD×1 (空0)、3.5型FDD: 3.5型カードリーダー×1 (空1)	
イーサネット	10BASE-T/100BASE-TX/1000BASE-T (Wake on LAN対応) オンボード											
サウンド/スピーカー	インテル® ハイデフィニション・オーディオ (オンボード) /モノラル・スピーカー内蔵											
キーボード/マウス	プリファードプロ・フルサイズ・キーボード (109A日本語、OADG準拠、USB) /光学ホイール・マウス (USB)											
インタフェース・オンボードのポート	シリアル・ポート×1、USB2.0×6 (前面×2、背面×4)、ディスプレイ関連ポート: アナログ×1、DVI×1、イーサネット: RJ-45×1、セキュリティー: あり、マイク入力/ヘッドホン出力×各1 (前面)、ライン入力/出力/マイク入力×各1 (背面)											
その他のカードスロット	メディアカードリーダーなし				メディアカードリーダーあり				メディアカードリーダーなし		メディアカードリーダーあり	
本体寸法 (幅×奥行×高さ) mm	97×368×333											
質量	約7kg (最大構成)											
電源	AC 100V (50/60Hz)											
消費電力最大/標準/スタンバイ/電源オフ	86.55W/30.11W/1.57W/0.61W											
エネルギー消費効率 (2011年度 省エネ基準達成率)	U区分 0.13 (AAA)											
主な付属品	キーボード、マウス、フロアスタンド、電源コード、接地 (アース) 端子付き電源プラグ、マニュアル類、購入証明書 (梱包箱の外側に貼られています)、Windows® 8 Pro (64bit) リカバリーディスク				キーボード、マウス、フロアスタンド、電源コード、接地 (アース) 端子付き電源プラグ、マニュアル類、購入証明書 (梱包箱の外側に貼られています)、Microsoft Office® ロカールキーリング同梱 (別途モジュールのみ)、Windows® 8 Pro (64bit) リカバリーディスク				キーボード、マウス、フロアスタンド、電源コード、接地 (アース) 端子付き電源プラグ、マニュアル類、購入証明書 (梱包箱の外側に貼られています)、Microsoft Office® ロカールキーリング同梱 (別途モジュールのみ)、Windows® 8 Pro (64bit) リカバリーディスク		キーボード、マウス、フロアスタンド、電源コード、接地 (アース) 端子付き電源プラグ、マニュアル類、購入証明書 (梱包箱の外側に貼られています)、Windows® 8 Pro (64bit) リカバリーディスク	
Microsoft® Office	なし				Microsoft® Office Personal 2013				Microsoft® Office Home & Business 2013		なし	
保証期間 ※8国内での修理/海外での修理	1年/オンサイト (翌営業日対応による機器設置先での修理)/修理依頼国での修理方法 (WSハードウェア国際保証サービス) に準ずる											

ThinkCentre - Desk Top - ThinkCentre Edge 72 Small

**おすすめモデル**

高い機能性と優れたコストパフォーマンスで、オフィスワークを快適にするデスクトップPCと純正19インチワイドTFTモニターとのセットモデルをご提案します。

**ThinkCentre Edge 72 Small ▶P60**  
3493LVJ

- ・インテル® Celeron® プロセッサ G470 (1.5MB L3キャッシュ/2GHz/1333MHz)
- ・Windows® 7 Professional with Service Pack 1 (SP1) 32bit (Windows 8 Pro (64bit) ダウングレード権行使)
- ・2GBメモリー ・250GB HDD ・DVDスーパーマルチ・ドライブ
- ・1年保証 翌営業日オンサイト

ダイレクト価格 税込 **60,900円**

**ThinkVision LT1953 Wide モニター ▶P78**  
1453HB1

- ・19インチ (1440×900) LEDモニター
- ・アナログRGB、DVI-D

ダイレクト価格 税込 **17,850円**



モニターセット・キャンペーン価格 税込 **75,600円**

**Microsoft® Office Personal 2013**  
搭載モデルにアップグレード

3493LPJ+1453HB1  
モニターセット・キャンペーン価格 税込 **95,550円**

**Microsoft® Office Home & Business 2013**  
搭載モデルにアップグレード

3493LQJ+1453HB1  
モニターセット・キャンペーン価格 税込 **100,800円**

THINKCENTRE

M72e Small

中・大規模企業向けスタンダード・デスクトップ



※モニター別売

第3世代 インテル® Core™ i7 プロセッサ搭載

※9 オプティカルドライブの仕様につきましてはP.36をご覧ください。注記についてはP.63をご覧ください。

LenovoのPCは正規のMicrosoft® Windows® を搭載しています  
http://www.microsoft.com/piracy/howtotell

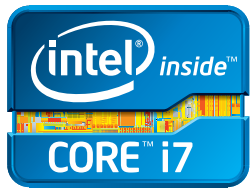

M72e Small / 製品番号 (Type:保守用製品番号) ※1	3578H1J	3578H2J	3578HKJ	3598PHJ	3578HLJ	3598PJJ
	カスタム・セレクト					
ダイレクト価格(税込)/税別価格	82,950円/79,000円	85,050円/81,000円	58,800円/56,000円	65,100円/62,000円	60,900円/58,000円	67,200円/64,000円
初期導入済OS	Windows® 8 Pro (64bit)		Windows® 7 Professional with Service Pack 1 (SP1) 32bit (Windows® 8 Pro (64bit) ダウングレード権行使)			
プロセッサ	第3世代 インテル® Core™ i5-3470 プロセッサ		インテル® Celeron® プロセッサ G470			
三次共有キャッシュ	6MB (メインプロセッサに内蔵)		1.5MB (メインプロセッサに内蔵)			
プロセッサ動作周波数 ※5	3.20GHz		2.00GHz			
統合メモリコントローラ	1600MHz		1333MHz			
チップセット	インテル® H61 Express チップセット					
インテル® vPro®対応	非対応					
セキュリティチップ (TPM)	なし					
その他のセキュリティ機能	パワーオン・パスワード、ハードディスク・パスワード (ユーザー & マスター)、アドミニストレーター・パスワード、セキュリティキーホルダー					
メモリ容量 (標準/最大) /スロット数	4GB (4GB × 1) (PC3-12800 DDR3 SDRAM UDIMM) /16GB/2 (空1)		2GB (2GB × 1) (PC3-12800 DDR3 SDRAM UDIMM) /16GB/2 (空1)			
補助記憶装置 (内蔵)	HDD 500GB (7200rpm) (シリアルATA/3.5インチ)		250GB (7200rpm) (シリアルATA/3.5インチ)			
	オプティカルドライブ※9 DVD-ROMドライブ/5.25インチ		DVDスーパーマルチドライブ/5.25インチ		DVD-ROMドライブ/5.25インチ DVDスーパーマルチドライブ/5.25インチ	
ビデオサブシステム	CPUに内蔵 (インテル® HD グラフィックス2500)					
ビデオRAM	CPUに内蔵 (インテル® HD グラフィックス2000)					
解像度および最大発色数	最大1.7GB (メイン・メモリーと共有) 最大解像度 アナログ / デジタル: 2,560 × 2,048 (1,677万色)					
モニター	なし					
オプション用スロット	PCI Express x16		1 (空1): Low Profile			
	PCI Express x1		2 (空2): Low Profile			
	PCI		0 (空0)			
拡張ストレージベイ	5.25型:5.25型オプティカルドライブ×1 (空0)、3.5型HDD:3.5型HDD×1 (空0)、3.5型FDD:3.5型カードリーダー×1 (空1)	5.25型:5.25型オプティカルドライブ×1 (空0)、3.5型HDD:3.5型HDD×1 (空0)、3.5型FDD:3.5型カードリーダー×1 (空0)	5.25型:5.25型オプティカルドライブ×1 (空0)、3.5型HDD:3.5型HDD×1 (空0)、3.5型FDD:3.5型カードリーダー×1 (空1)	5.25型:5.25型オプティカルドライブ×1 (空0)、3.5型HDD:3.5型HDD×1 (空0)、3.5型FDD:3.5型カードリーダー×1 (空0)	5.25型:5.25型オプティカルドライブ×1 (空0)、3.5型HDD:3.5型HDD×1 (空0)、3.5型FDD:3.5型カードリーダー×1 (空0)	5.25型:5.25型オプティカルドライブ×1 (空0)、3.5型HDD:3.5型HDD×1 (空0)、3.5型FDD:3.5型カードリーダー×1 (空0)
イーサネット	10BASE-T/100BASE-TX/1000BASE-T (Wake on LAN対応) オンボード					
サウンド/スピーカー	インテル® ハイデフィニション・オーディオ (オンボード) / モノラル・スピーカー内蔵					
キーボード※4/マウス	プリファードプロ・フルサイズ・キーボード (109A日本語、OADG準拠、USB) / 光学ホイール・マウス (USB)					
インタフェース・オンボードのポート	シリアル・ポート×1、USB×6 (前面USB2.0×2、背面USB2.0×4)、ディスプレイ関連ポート:アナログ×1、DVI×1、PS/2ポート×2、イーサネット: RJ-45×1、セキュリティスロット:あり、マイク入力/ヘッドホン出力×各1 (前面)、ライン入力/出力/マイク入力×各1 (背面)					
その他のカードスロット	メディアカードリーダーなし		メディアカードリーダーあり		メディアカードリーダーなし	
本体寸法 (幅×奥行×高さ) mm	99 × 382 × 335					
質量	約6.6kg (最大構成)					
電源	AC 100V (50/60Hz)					
消費電力:最大/標準/スタンバイ/電源オフ	105.46W/32.54W/1.607W/0.706W		79.04W/35.49W/1.57W/0.64W			
エネルギー消費効率 (2011年度 省エネ基準達成効率)	U区分 0.11 (AAA)		U区分 0.84 (AA)			
主な付属品	キーボード、マウス、電源コード、接地(アース)端子付き電源プラグ、マニュアル類、購入証明書 (梱包箱の外側に貼られています)、フロアスタンド		キーボード、マウス、電源コード、接地(アース)端子付き電源プラグ、マニュアル類、購入証明書 (梱包箱の外側に貼られています)、フロアスタンド、Windows® 8 Pro (64bit) リカバリディスク			
Microsoft® Office	なし					
保証期間※8/国内での修理/海外での修理	1年/オンサイト (翌営業日対応による機器設置先での修理) /修理依頼国での修理方法 (IWSハードウェア国際保証サービス) に準ずる		3年/オンサイト (翌営業日対応による機器設置先での修理) /修理依頼国での修理方法 (IWSハードウェア国際保証サービス) に準ずる		1年/オンサイト (翌営業日対応による機器設置先での修理) /修理依頼国での修理方法 (IWSハードウェア国際保証サービス) に準ずる	

M72e Small / 製品番号 (Type:保守用製品番号) ※1	3578H1J	3578H2J	3578HKJ	3598PHJ	3578HLJ	3598PJJ
	カスタム・セレクト					
ダイレクト価格(税込)/税別価格	75,600円/72,000円	81,900円/78,000円	77,700円/74,000円	84,000円/80,000円	80,850円/77,000円	87,150円/83,000円
初期導入済OS	Windows® 7 Professional with Service Pack 1 (SP1) 32bit (Windows® 8 Pro (64bit) ダウングレード権行使)					
プロセッサ	第3世代 インテル® Core™ i3-3240 プロセッサ		第3世代 インテル® Core™ i5-3470 プロセッサ		第3世代 インテル® Core™ i7-3770 プロセッサ	
三次共有キャッシュ	3MB (メインプロセッサに内蔵)		6MB (メインプロセッサに内蔵)		8MB (メインプロセッサに内蔵)	
プロセッサ動作周波数 ※5	3.40GHz		3.20GHz		3.40GHz	
統合メモリコントローラ	1600MHz					
チップセット	インテル® H61 Express チップセット					
インテル® vPro®対応	非対応					
セキュリティチップ (TPM)	なし					
その他のセキュリティ機能	パワーオン・パスワード、ハードディスク・パスワード (ユーザー & マスター)、アドミニストレーター・パスワード、セキュリティキーホルダー					
メモリ容量 (標準/最大) /スロット数	4GB (4 × 1) (PC3-12800 DDR3 SDRAM UDIMM) /16GB/2 (空1)		4GB (4GB × 1) (PC3-12800 DDR3 SDRAM UDIMM) /16GB/2 (空1)			
補助記憶装置 (内蔵)	250GB (7200rpm) (シリアルATA/3.5インチ)					
	DVD-ROMドライブ/5.25インチ		DVDスーパーマルチドライブ/5.25インチ		DVDスーパーマルチドライブ/5.25インチ	
ビデオサブシステム	CPUに内蔵 (インテル® HD グラフィックス2500)					
ビデオRAM	CPUに内蔵 (インテル® HD グラフィックス4000)					
解像度および最大発色数	最大1.7GB (メイン・メモリーと共有) 最大解像度 アナログ / デジタル: 2,560 × 2,048 (1,677万色)					
モニター	なし					
オプション用スロット	PCI Express x16		1 (空1): Low Profile			
	PCI Express x1		2 (空2): Low Profile			
	PCI		0 (空0)			
拡張ストレージベイ	5.25型:5.25型オプティカルドライブ×1 (空0)、3.5型HDD:3.5型HDD×1 (空0)、3.5型FDD:3.5型カードリーダー×1 (空1)	5.25型:5.25型オプティカルドライブ×1 (空0)、3.5型HDD:3.5型HDD×1 (空0)、3.5型FDD:3.5型カードリーダー×1 (空0)	5.25型:5.25型オプティカルドライブ×1 (空0)、3.5型HDD:3.5型HDD×1 (空0)、3.5型FDD:3.5型カードリーダー×1 (空1)	5.25型:5.25型オプティカルドライブ×1 (空0)、3.5型HDD:3.5型HDD×1 (空0)、3.5型FDD:3.5型カードリーダー×1 (空0)	5.25型:5.25型オプティカルドライブ×1 (空0)、3.5型HDD:3.5型HDD×1 (空0)、3.5型FDD:3.5型カードリーダー×1 (空0)	5.25型:5.25型オプティカルドライブ×1 (空0)、3.5型HDD:3.5型HDD×1 (空0)、3.5型FDD:3.5型カードリーダー×1 (空0)
イーサネット	10BASE-T/100BASE-TX/1000BASE-T (Wake on LAN対応) オンボード					
サウンド/スピーカー	インテル® ハイデフィニション・オーディオ (オンボード) / モノラル・スピーカー内蔵					
キーボード※4/マウス	プリファードプロ・フルサイズ・キーボード (109A日本語、OADG準拠、USB) / 光学ホイール・マウス (USB)					
インタフェース・オンボードのポート	シリアル・ポート×1、USB×6 (前面USB2.0×2、背面USB2.0×4)、ディスプレイ関連ポート:アナログ×1、DVI×1、PS/2ポート×2、イーサネット: RJ-45×1、セキュリティスロット:あり、マイク入力/ヘッドホン出力×各1 (前面)、ライン入力/出力/マイク入力×各1 (背面)					
その他のカードスロット	メディアカードリーダーなし		メディアカードリーダーあり		メディアカードリーダーなし	
本体寸法 (幅×奥行×高さ) mm	99 × 382 × 335					
質量	約6.6kg (最大構成)					
電源	AC 100V (50/60Hz)					
消費電力:最大/標準/スタンバイ/電源オフ	78.93W/36.34W/1.55W/0.64W		90.43W/36.71W/1.52W/0.61W		90.11W/38.77W/1.52W/0.61W	
エネルギー消費効率 (2011年度 省エネ基準達成効率)	U区分 0.26 (AAA)		U区分 0.13 (AAA)		U区分 0.12 (AAA)	
主な付属品	キーボード、マウス、電源コード、接地(アース)端子付き電源プラグ、マニュアル類、購入証明書 (梱包箱の外側に貼られています)、フロアスタンド、Windows® 8 Pro (64bit) リカバリディスク					
Microsoft® Office	なし					
保証期間※8/国内での修理/海外での修理	1年/オンサイト (翌営業日対応による機器設置先での修理) /修理依頼国での修理方法 (IWSハードウェア国際保証サービス) に準ずる	3年/オンサイト (翌営業日対応による機器設置先での修理) /修理依頼国での修理方法 (IWSハードウェア国際保証サービス) に準ずる	1年/オンサイト (翌営業日対応による機器設置先での修理) /修理依頼国での修理方法 (IWSハードウェア国際保証サービス) に準ずる	3年/オンサイト (翌営業日対応による機器設置先での修理) /修理依頼国での修理方法 (IWSハードウェア国際保証サービス) に準ずる	1年/オンサイト (翌営業日対応による機器設置先での修理) /修理依頼国での修理方法 (IWSハードウェア国際保証サービス) に準ずる	3年/オンサイト (翌営業日対応による機器設置先での修理) /修理依頼国での修理方法 (IWSハードウェア国際保証サービス) に準ずる

# 注釈一覧

## 【共通】

※1 ディレクト価格は、レノボ・ジャパンの直販による提供価格であり、ビジネス・パートナーなどの再販者の販売を拘束するものではありません。弊社Webサイトでは供給状況などの事情により、一部の製品を掲載しており、「ダイレクト価格」製品すべてが弊社Webサイトで購入できることを意味するものではありません。上記は発表時の価格です。価格は予告なしに変更する場合がございます。最新の価格につきましては、以下のホームページで当製品の情報掲載ページをご覧ください。<http://shopap.lenovo.com/jp/products/laptops/thinkpad> ※2 ワイヤレスLANで、インターネットや既存のLANシステムに接続するには、オプションのアクセスポイントが別途必要です。接続にはそれぞれ規格に対応したWi-Fi認定の機器をご利用ください。IEEE802.11gは802.11bの上位互換規格です。IEEE802.11b規格の機器を利用可能です。いずれのモデルも使用可能なオプションは、オプション一覧でご確認ください。IEEE802.11aを含むカードは電波法の規制により、屋外および日本国外では使用できません。また802.11nの40MHz帯域の利用が可能です。なお表記されている転送速度は理論上の最大値であり、実際の転送速度ではありません。 ※3 Wimaxを利用する場合は別途プロバイダー（有償）との契約が必要となります。 ※4 USBリアードプロ・フルサイズ・キーボード/109A日本語、OADG準拠 ※5 インテル® ターボ・ブースト・テクノロジーを利用するには、同テクノロジーの機能に対応したプロセッサを搭載したPC が必要です。インテル®

## 【ThinkPad】

キーボード：外付けキーボードを使用する場合、トラックポイントとの同時使用は出来ない場合があります。OS：Windows® 7 初期導入モデルでのアクティベーション(ライセンス認証)は、初期起動時およびシステムのリカバリ時ともに必要ありません。Windows® 8にはWindows® XPへのダウングレード権はありません。メモリー：メモリーを最大まで拡張するには、8GBメモリーを2枚装着する必要があります。本体、あるいはOSがサポートする最大容量を超えての使用はできません。HDD：HDDドライブは、NTFSで複数のパーティションに区切られています。ディスク容量は1GB=1000の3乗Byte換算値であり、1GB=1024の3乗Byte換算の場合には表記上同様でも実際の容量は小さくなります。またOS上での最大ハードディスク容量の数値は、上記表記の数値のものより小さく表示されます。オプションドライブ：ウルトラバード・エクスポート・デバイスも内蔵可能です。いずれのモデルも使用可能なオプションは、Webでご確認ください。ビデオRAM：ビデオRAMとして使用されるメイン・メモリーの容量は、BIOS等で設定変更することはできません。アプリケーションに応じてシステムから最適なメモリー容量が自動的に割り当てられます。ディスプレイ：液晶ディスプレイは高精度な技術を提供して200万画以上の画素から構成されていますが、一部に常時点灯あるいは点灯しない画素が存在することがあります。これは故障ではありませんので、あらかじめ御了承ください。[詳細は右記Webサイト「液晶ディスプレイ交換のプロセス」(http://support.lenovo.com/ja\_jp/detail.page?&LegacyDocID=MIGR-69856)を参照ください]また、より低い解像度の(例 VGA 640×480ドットなど)を表示するアプリケーションで使用する場合、画面イメージが小さく表示されることがあります。また最大発色数は26万色表示ディスプレイをオプション機能で実現しました。モニター表記の型(13.3V型等)は、有効画面の対角寸法を基準とした大きさの目安です。液晶ディスプレイは高解像度になるほど画面に表示される情報量は多くなりますが、文字・画像などがより小さく表示されます。また、最大解像度よりも低い解像度で設定する際には、全面拡大機能により擬似的に画素を拡大して表示するため文字・画像などがぼやけて表示される場合があります。全面拡大機能は切るとこれら解消しますが、アスペクト比(画面縦横比)を保つために画面の左右の一部(または上下左右の一部)が黒く表示され、文字・画像などが小さく表示される場合があります。これらは液晶ディスプレイの仕様であり、故障ではありません。ディスプレイ外部接続時：接続するモニターによっては表示できない場合があります。DVIはサポートしていません。インターフェースポート：接続できる全ての機器の動作を保証するものではありません。

## 【ThinkPad Helix】

Windows® 8にはWindows® XPへのダウングレード権はありません。ペン搭載モデルと非搭載モデルとはディスプレイが異なります。非搭載モデルのディスプレイ上でペンは使用できません。

## 【ThinkPad X240s/T440s】

メモリーは1枚オンボードで装着しており、交換・増設することはできません。本体、あるいはOSがサポートする最大容量を超えての使用はできません。

## 【ThinkCentre】

OS：システムのリカバリには、ハードディスクからのリカバリが可能なDisk to Diskを採用しています。障害のためにハードディスク・ドライブを交換する場合や、ハードディスクの区画(パーティション)が破損または消去された場合はリカバリメディアお申し込み窓口までお問い合わせください。指紋センサー：弊社オプション製品をご購入いただくことで使用可能となります。メモリー：メイン・メモリーの一部はビデオ・メモリーとして使用されます。ストレージ：メモリーを最大まで拡張するには、標準構成のメモリーを外してオプションメモリーを装着する必要があります。なお、純正品以外のメモリーの動作保証は致しません。HDD：出荷時状態でのハードディスクはNTFS区画に設定されています。尚、当資料記載のディスク容量は1GB=1000Byteの3乗換算であり、1GB=1024Byteの3乗換算の場合には表記上同容量の場合でも実際の値は小さくなります。また、初期出荷段階よりProduct Recovery プログラム専用のディスクリムーブが設定されているため、初期出荷状態ではドライブ総容量はドライブ自身の総容量より少ないものに見えます。このProduct Recovery プログラムを利用して、本体のみでシステム環境のリカバリ作業が可能です。オプションドライブ：音楽CDを再生される際にはディスクレベル面に[CDDロゴ]マークの入ったものなどJIS規格に適合したディスクをご使用ください。CD規格外ディスクを使用された場合には再生の保証は致しかねます。また再生できた場合であっても音質の保証は致しかねます。読み出し可能なCDメディアは、CD-R/RW(High-Speed CD-RW)、CD-ROM、CD-Audioです。読み出し可能なDVDディスクは、DVD-RAM/ROM、DVD-R/RLW/+R/+RW、DVD-Videoです。DVD/DVDトについては再生できない場合があります。尚、カートリッジには対応しております。読み込み/書き込み速度は、最大値であり、実際の速度は環境やデータによって変化します。ビデオRAM：ビデオRAMとして使用されるメイン・メモリーの容量は、BIOS等で設定変更することはできません。アプリケーションに応じてシステムから最適なメモリー容量が自動的に割り当てられます。解像度および最大発色数：解像度及び発色数は接続する表示装置の表示能力及びサポートするオペレーティング・システムの性能により異なります。また、接続する表示装置はプラグ&プレイに対応したものををご使用ください。

## 【ThinkCentre Small/Tiny】

すべてのPCIの拡張カードについて動作保証するものではありません。各スロットの形状は、「Low Profile：64mm(幅×176mm(長さ))」です。なお指定の範囲内であってもアダプターの形状によっては装着できない場合があります。

## 【ThinkCentre All-In-One】

MiniPCISロットには、無線LANアダプターを搭載することができます。(無線LAN非対応モデル)ただし、弊社オプ

## 【ThinkStation】

OS：システムのリカバリには、ハードディスクからのリカバリが可能なDisk to Diskを採用しています。障害のためにハードディスク・ドライブを交換する場合や、ハードディスクの区画(パーティション)が破損または消去された場合はリカバリメディアお申し込み窓口までお問い合わせください。インテルAMT：AMTに対応している機種でも、搭載CPUによりチップセットの持つAMTバージョンの機能や性能をフルにサポートしない場合があります。メモリー：メモリーを最大まで拡張するには、標準構成のメモリーを外してより単体容量の大きいメモリーを装着する必要があります。192GBを超えてメモリー搭載が可能な機種であっても、初期搭載のWindows 7 Professional 64bitで管理できる最大メモリー容量は192GBとなります。なお、純正品以外のメモリーの動作保証は致しません。HDD：出荷時状態でのハードディスクはNTFS区画に設定されています。尚、当資料記載のディスク容量は1GB=1000Byteの3乗換算であり、1GB=1024Byteの3乗換算の場合には表記上同容量の場合でも実際の値は小さくなります。また、初期出荷段階よりProduct Recovery プログラム専用のディスクリムーブが設定されているため、初期出荷状態ではドライブ総容量はドライブ自身の総容量より少ないものに見えます。このProduct Recovery プログラムを利用して、本体のみでシステム環境のリカバリ作業が可能です。オプションドライブ：音楽CDを再生される際にはディスクレベル面に[CDDロゴ]マークの入ったものなどJIS規格に適合したディスクをご使用ください。CD規格外ディスクを使用された場合には再生の保証は致しかねます。また再生できた場合であっても音質の保証は致しかねます。読み出し可能なCDメディアは、CD-R/RW(High-Speed CD-RW)、CD-ROM、CD-Audioです。読み出し可能なDVDディスクは、DVD-RAM/ROM、DVD-R/RLW/+R/+RW、DVD-Videoです。DVD/DVDトについては再生できない場合があります。尚、カートリッジには対応しております。読み込み/書き込み速度は、最大値であり、実際の速度は環境やデータによって変化します。グラフィックス：各グラフィックスの仕様や制限事項の詳細につきましては、グラフィックカードの場合はNVIDIA社、CPU内蔵のインテルHDグラフィックスの場合はインテル社の、各ホームページ等の情報をご参照ください。ビデオRAM容量：グラフィックスがインテルHDグラフィックスの場合、ビデオ RAM として使用されるメイン・メモ

ターボ・ブースト・テクノロジーの実際の性能はハードウェア、ソフトウェア、全体的なシステム構成によって異なります。ご使用のシステムがインテル® ターボ・ブースト・テクノロジーに対応しているかは、各PCメーカーにお問い合わせください。詳細については、<http://www.intel.com/technology/turboboost/>(英語)を参照してください。 ※6 バッテリー・パックを交換する時は電源を切るか、休止状態にして交換してください。セーフガードチップセットを内蔵した純正品以外は使用出来ません。使用時間/充電時間はご利用状況によって異なります。JEITA測定法1.0では、JEITA/バッテリー動作時間測定法(Ver.1.0)に準拠して測定しました。JEITA/バッテリー動作時間測定法につきましては、JEITAのホームページをご参照ください。(注)電子情報技術産業協会ホームページ <http://www.jeita.or.jp> ※7 バッテリーの保証は1年となります。 ※8 本製品に保証書は付属しません。保証サービスを受ける際に製品に付属の購入証明書、または製品購入時の領収書や納品書などが必要になる場合がありますので、必ず保管しておいてください。 ※10 指紋認証技術は100%完全な本人認証・照合を保証するものではありません。本指紋センサーを使用されたこと、または使用できなかったことによって生じるいかなる損害に関しても、当社では一切責任を負いかねますのであらかじめご了承ください。

カードスロット：カードスロットは兼用の場合があります。この場合どちらか一方でのご利用となります。(T430sではExpressCardとメディアカードリーダーが兼用。L530、L430、X230ではExpressCardとPCカードスロットが兼用になります。)

ワイヤレス：ワイヤレスLANで、インターネットや既存のLANシステムに接続するには、オプションのアクセスポイントが別途必要です。接続にはそれぞれの規格に対応したWi-Fi認定の機器をご利用ください。IEEE802.11gは802.11bの上位互換規格です。IEEE802.11b規格の機器を利用可能です。いずれのモデルも使用可能なオプションは、オプション一覧でご確認ください。IEEE802.11aを含むカードは電波法の規制により、屋外および日本国外では使用できません。また802.11nの40MHz帯域の利用が可能です。なお表記されている転送速度は理論上の最大値であり、実際の転送速度ではありません。重量：重量は平均値です。

ACアダプター：日本国内ではAC100V電源でご使用ください(ACコードは100V用が付属します)。省エネ法に基づくエネルギー消費効率：エネルギー消費効率とは、省エネ法で定める測定方法(目標年度2011年度)により測定された消費電力を、省エネ法で定める複合理論性能で除したものです。省エネ基準達成率の表示語がAは、達成率100%以上200%未満、A Aは達成率200%以上500%未満、A A Aは達成率500%以上である事を示します。また達成率が100%未満の場合は、達成率を%で表示しています。Microsoft® Office：Microsoft® Office Personal 2013 は対象モデルにのみ初期導入されています。CD-ROMとマニュアルが付属しています。リカバリメディアからのリカバリを行った場合、Microsoft® Office Personal 2013 はリカバリでインストールされませんので、別途付属のCD-ROMを使ってインストールする必要があります。Microsoft® Office Personal 2013 のアクティベーション(ライセンス認証)は、初期出荷状態では必要ありませんが、再インストールした場合には必要となりますので、マニュアルの指示に従いアクティベーション(ライセンス認証)を行ってください。ソフトウェアの導入にはCD-ROMドライブが必要です。また、Microsoft® Office Personal 2013 初期導入モデルには付属するCD-ROMとマニュアルは、弊社保守部品としての取り扱いはありませんので、紛失や破損のないようご注意ください。海外での修理：IWS ハードウェア国際保証サービス)のサービス提供国は、本製品が販売されている国に限定されます。詳しくは右記 Web サイト <http://www-06.ibm.com/jp/domino04/pc/support/Sylphd01.nsf/techinfo/SRVC-IWS>をご覧ください。

接続できる全ての機器の動作を保証するものではありません。ThinkPad Helixのタブレット本体のポート類はキーボードドック装着時は使用できません。

光学ドライブを使用するためには、オプションのUSB光学ドライブを使用する必要があります。

い、液晶ディスプレイは高解像度になるほど画面に表示される情報量は多くなりますが、文字・画像などもより小さく表示されます。また、液晶ディスプレイの最大解像度よりも低い解像度で設定する際には、全面拡大機能により擬似的に画素を拡大して表示するため文字・画像などがぼやけて表示される場合があります。これらは液晶ディスプレイの仕様であり、故障ではありません。インターフェースポート：接続できる全ての周辺機器の動作を保証するものではありません。オーディオ機能：ステレオ・スピーカーを内蔵しており、音楽などのオーディオ・ファイルの再生は可能です。省エネ法に基づくエネルギー消費効率：エネルギー消費効率とは、「エネルギーの使用の合理化に関する法律」(昭和54年度 第49号、以下「省エネ法」と言う)で定める測定方法により測定した消費電力を省エネ法で定める複合理論性能で除したものです。省エネ基準達成率の表示語がAは達成率100%以上200%未満、A Aは達成率200%以上500%未満、AAAは達成率500%以上である事を示します。また達成率が100%未満の場合は、達成率を%で表示しています。国内での修理：機器設置先対応のモデルは、電話受付にて故障内容を確認したうえで、必要に応じて翌営業日以降に保守担当員がお客様の機器設置先にお向いで修理を行います。(受付時間：9:00～17:00/月～金、修理対応時間：9:00～17:00/月～金)海外での修理：IWS ハードウェア国際保証サービス)のサービス提供国は、本製品が販売されている国に限定されます。詳しくは右記 Web サイトをご覧ください。TEL：0120-559-592、受付時間：月～金 10:00～17:30 土、日、祝日、12/30～1/3および5/1を除きます。)リカバリDVD (RDVD)の部品番号はプリロードイメージの更新等の理由により予告なく更新される場合があります。USレボ Support & DownloadのWebページにて最新の部品番号を照会いただけます。(USレボ <http://www.lenovo.com/us/en/> のトップページから「Support」>「Parts information」を選択し、該当製品の「Recovery DVD service parts」の項目を参照)

メモリー・スピーカーを内蔵しており、音楽などのオーディオ・ファイルの再生は可能です。音楽やゲームの効果音等の再生のためのスピーカー及びマイクロフォン等は別途お求めください。

ション製品での販売はございません。

リーの最大値はOSや機器構成により変わる場合がございます。最大解像度：解像度や発色数は、接続する表示装置の表示能力及びサポートするオペレーティング・システムの性能により異なります。また、接続する表示装置はプラグ&プレイに対応したものををご確認ください。液晶ディスプレイは高解像度になるほど画面に表示される情報量は多くなりますが、文字・画像などはより小さく表示されます。また、液晶ディスプレイの最大解像度よりも低い解像度で設定する際には、全面拡大機能により擬似的に画素を拡大して表示するため文字・画像などがぼやけて表示される場合があります。これらは液晶ディスプレイの仕様であり、故障ではありません。インターフェースポート：接続できる全ての周辺機器の動作を保証するものではありません。オプションスロット：すべてのPCIの拡張カードについては動作保証するものではありません。なおサイズ仕様の範囲内であってもアダプターの形状によっては装着できない場合があります。オーディオ機能：モノラル・スピーカーを内蔵しており、音楽などのオーディオ・ファイルの再生は可能です。音楽やゲームの効果音等の再生のためのスピーカー及びマイクロフォン等は別途お求めください。省エネ法に基づくエネルギー消費効率：エネルギー消費効率とは、「エネルギーの使用の合理化に関する法律」(昭和54年度 第49号、以下「省エネ法」と言う)で定める測定方法により測定した消費電力を省エネ法で定める複合理論性能で除したものです。省エネ基準達成率の表示語がAは達成率100%以上200%未満、A Aは達成率200%以上500%未満、AAAは達成率500%以上である事を示します。また達成率が100%未満の場合は、達成率を%で表示しています。国内での修理：機器設置先対応のモデルは、電話受付にて故障内容を確認したうえで、必要に応じて翌営業日以降に保守担当員がお客様の機器設置先にお向いで修理を行います。一部保守部品は、部品を送付しお客様に交換して頂く場合がございます。(受付時間：9:00～17:00/月～金、修理対応時間：9:00～17:00/月～金)海外での修理：本製品が販売されている国に限定されます。詳しくは以下のURLの国際保証サービス (IWS)の項目をご覧ください。[http://support.lenovo.com/ja\\_jp/](http://support.lenovo.com/ja_jp/)

# ThinkStation/ThinkServer

## ThinkStation/ThinkServer 製品ポートフォリオ

ワークステーション					サーバー
ハイエンド	コンパクト・ハイエンド	ミッドレンジ	エントリー		モバイル
			E31 Tower 110,250円(税込)~ ▶P69	E31 SFF 110,250円(税込)~ ▶P68	ThinkServer TS130 53,550円(税込)~ ▶P65
D30 760,200円(税込)~ ▶P71	C30 288,750円(税込)~ ▶P70	S30 269,850円(税込)~ ▶P70			
インテル® Xeon® プロセッサ E5 ファミリー搭載	インテル® Xeon® プロセッサ E5 ファミリー搭載	インテル® Xeon® プロセッサ E5 ファミリー搭載	インテル® Xeon® プロセッサ E3 ファミリー搭載	インテル® Xeon® プロセッサ E3 ファミリー搭載	インテル® Xeon® プロセッサ E3 ファミリー搭載
			ThinkPad W530 232,050円(税込)~ ▶P35		
			インテル® Core™ i7 vPro™ プロセッサ搭載		

## ワークステーション 用途別推奨モデル

用途	アプリケーション	グラフィックス性能			
		エントリー2D/3D Quadro 410/600/K600	ミッドレンジ3D Quadro 2000/K2000	ハイエンド3D Quadro 4000/K4000、5000/K5000	モバイル Quadro K1000M Quadro K2000M
パワーオフィス ユーザー	Office, Excel, Powerpoint, Word	E31/E31 SFF			
グラフィック デザイン	Photoshop, Illustrator, InDesign	E31/E31 SFF			
2D CAD	AutoCAD, AutoCAD LT	E31/E31 SFF			W530
3D CAD	SolidWorks, CATIA, Inventor, Creo, Pro/Engineer		E31/S30		W530
BIM	ArchiCAD/ ArchiCAD Solo, Revit/Revit LT, Vectorworks	E31/E31 SFF			W530
3D デジタル コンテンツ制作	Premiere Pro, After Effects, 3ds Max, Maya		E31/S30/C30/D30		
解析・ シミュレーション	ANSYS, Nastran, SIMULIA, Abaqus	C30/D30			
GPU コンピューティング	ANSYS Mechanical, CATIA Live Rendering, 3ds Max, Premiere Pro		S30/C30/D30 (Maximus, Tesla+Quadro)		
組み込みコントローラー (システム制御/データ表示)		E31/E31 SFF			
金融(マルチモニター)		E31/C30 (NVS450, 4画面)			

### ワークステーションとデスクトップPCとの違い

**アプリケーションの認証を取得**  
大手アプリケーションベンダーのプラットフォーム認証を得ており正規のサポートを受けることができます。

**プロユースに耐える信頼性と安定性**  
高い負荷、長時間の利用を前提とした設計により、プロの道具としての信頼に応えます。

**デュアルプロセッサ、  
ハイエンドグラフィックスによる高性能**  
最新のプロセッサ、グラフィックス搭載に加えて、フルサイズPCIカード対応、増設ベイ、大容量電源により拡張性を確保しています。

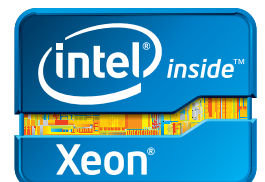

インテル® Xeon® プロセッサ  
E5ファミリー搭載

THINKSERVER

TS130

1ソケット・タワーサーバー



インテル® Xeon® プロセッサ  
E3 ファミリー搭載

ThinkServer TS130の特長

- Lenovo ThinkServer™ TS130は、LenovoがThinkブランドで培ってきた堅牢で使いやすいというコンセプトに基づき設計された、エンタープライズ・クオリティのエントリー・サーバーです。
- デスクトップPCのような使いやすさと、より優れた管理機能を提供します。
- 導入が容易で、サーバーの保守・管理の手間を最小化できるので、お客様はビジネスの拡大に専念していただけます。

※サーバーの構成などは、各ビジネスパートナーにお問い合わせ下さい。

注釈についてはP63をご覧ください。

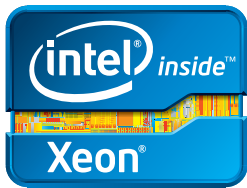

TS130 製品番号 保守用製品番号※1	110595J	110597J	110598J	110596J
ダイレクト価格(税込)/ダイレクト価格(税別)	53,550円/51,000円	60,900円/58,000円	72,450円/69,000円	88,200円/84,000円
初期導入済OS	なし			
プロセッサ	1 (空0)			
搭載可能CPU数	1 (空0)			
種類	インテル® Pentium® プロセッサ G860	第3世代 インテル® Core™ i3-3240 プロセッサ	第2世代 インテル® Xeon® プロセッサ E3-1225 v2	第2世代 インテル® Xeon® プロセッサ E3-1245 v2
キャッシュ	3MB (メインプロセッサに内蔵)			
動作周波数 ※5	3GHz	3.40GHz	3.20GHz	3.40GHz
フロントサイド・バス	DMI 5GT/s			
チップ・セット	インテル® C206チップセット			
主記憶 (RAM) 容量	標準容量 2GB (2GB×1) (PC3-10600 DDR3 1333MHz ECC UDIMM)			4GB (4GB×1) (PC3-10600 DDR3 1333MHz ECC UDIMM)
スロット数 (空き)	4 (空3)			
最大容量	32GB			
ビデオ・サブシステム	CPU内蔵 (インテル® HD グラフィックス)	CPU内蔵 (インテル® HD グラフィックス2500)	CPU内蔵 (インテル® HD グラフィックスP4000)	
ビデオ・メモリー	最大1.7GB (メイン・メモリーと共有)			
ディスク・インターフェイス	タイプ (Diskコントローラ) SATA III (6.0Gbps), SATA II (3.0Gbps)			
内部ポート数 (空き)	SATA III×2, SATA II×2			
RAID コントローラー	オンボードRAIDコントローラ (RAID 0,1) RAID初期設定なし			
外部コネクタ	0			
補助記憶装置 (内蔵)	HDD容量 500GB (500GB×1) (7200rpm/シリアルATA/3.5インチ) (最大6TB: 2×3TB)			
光学ドライブ	DVD-ROMドライブ			
ストレージ ベイ	5.25型 (空き)	2 (空1)		2 (空1)
3.5型 (空き)	2 (空1)		2 (空1)	
2.5型 (空き)	0 (空0)			
拡張スロット	PCI Express x16	1 (空1)、ハーフレングス・フルハイット×1		1 (空1)、ハーフレングス・フルハイット×1
PCI Express x8	0 (空0)			
PCI Express x4	0 (空0)			
PCI Express x1	1 (空1)、ハーフレングス・フルハイット×1			
32-Bit PCI 2.2	2 (空2)、ハーフレングス・フルハイット×2			
インターフェースポート	VGA×1、ディスプレイポート×1、シリアル:×1 (背面)、USB2.0:×8 (前面×2、背面×6、内部×1)、イーサネット:RJ-45×1、ライン入力/出力/マイク入力×各1 (背面)			
イーサネット	オンボード ギガビットイーサネット			
キーボード/マウス	なし (USBポートを使用)/なし (USBポートを使用)			
システム管理機能	インテル® AMT7.0 (インテル・アクティブ・マネジメント・テクノロジー)			
本体寸法 (幅×奥行×高さ) mm	175×431×377			
質量 (最大構成)	約11.2kg			
環境対応	RoHS指令準拠、コンピュータサーバー向けENERGY STAR®適合			
定格電源ユニット	280W			
電源	AC 100 - 240V (50/60Hz)			
消費電力 (最大/標準)	77.9W/37.2W	49.5W/20.7W	80.6W/21.4W	90.1W/22.7W
エネルギー消費効率 (2011年度省エネ基準達成率)	F区分:1.31 (A)	F区分:0.68 (A)	F区分:0.69 (AA)	F区分:0.67 (AA)
主な付属品	本体の電源コード、ドキュメント類、OSメディア (OS Preloadモデルのみ)			
サービス	Lenovo Services有償保守アップグレードサービス各種 (オプション)			
保証期間※8/国内での修理/海外での修理	1年/オンサイト (翌営業日対応修理サービス) / 修理依頼国での修理方法 (IWS/ハードウェア国際保証サービス) に準ずる		3年/オンサイト (翌営業日対応修理サービス) / 修理依頼国での修理方法 (IWS/ハードウェア国際保証サービス) に準ずる	
添付ソフトウェア	ThinkServer EasyStartup 付属			

TS130 製品番号 保守用製品番号※1	1105G9J	1105F4J	1105K1J	1106F7J	1106F6J
ダイレクト価格(税込)/ダイレクト価格(税別)	88,200円/84,000円	120,750円/115,000円	131,250円/125,000円	174,300円/166,000円	189,000円/180,000円
初期導入済OS	Microsoft® Windows Server® 2012 Foundation 正規版	Microsoft® Windows Server® 2008 R2 SP1 Foundation 正規版	Microsoft® Windows Server® 2012 Foundation 正規版	Microsoft® Windows Server® 2012 Essentials 正規版	Microsoft® Windows Server® 2012 Standard 正規版
プロセッサ	1 (最大: 1)				
搭載可能CPU数	1 (空0)				
種類	インテル® Pentium® プロセッサ G870		第2世代 インテル® Xeon® プロセッサ E3-1225 v2		
キャッシュ	3MB (メインプロセッサに内蔵)				
動作周波数 ※5	3.10GHz		3.20GHz		
フロントサイド・バス	DMI 5GT/s				
チップ・セット	インテル® C206チップセット				
主記憶 (RAM) 容量	標準容量 4GB (4GB×1) (PC3-10600 DDR3 1333MHz ECC UDIMM)				
スロット数 (空き)	4 (空3)				
最大容量	32GB				
ビデオ・サブシステム	CPU内蔵 (インテル® HD グラフィックス)		CPU内蔵 (インテル® HD グラフィックスP4000)		
ビデオ・メモリー	最大1.7GB (メイン・メモリーと共有)				
ディスク・インターフェイス	タイプ (Diskコントローラ) SATA III (6.0Gbps), SATA II (3.0Gbps)				
内部ポート数 (空き)	SATA III×2, SATA II×2				
RAID コントローラー	オンボードRAIDコントローラ (RAID 0,1) RAID初期設定なし		オンボードRAIDコントローラ (RAID 0,1) RAID 1初期設定済		オンボードRAIDコントローラ (RAID 0,1) RAID初期設定なし
外部コネクタ	0				
補助記憶装置 (内蔵)	HDD容量 500GB (500GB×1) (7200rpm/シリアルATA/3.5インチ) (最大6TB: 2×3TB)	1TB (500GB×2) (7200rpm/シリアルATA/3.5インチ) (最大4TB: 2×2TB)	1TB (500GB×2) (7200rpm/シリアルATA/3.5インチ) (最大6TB: 2×3TB)	2TB (1TB×2) (7200rpm/シリアルATA/3.5インチ) (最大6TB: 2×3TB)	1TB (1TB×1) (7200rpm/シリアルATA/3.5インチ) (最大6TB: 2×3TB)
光学ドライブ	DVD-ROMドライブ				
ストレージ ベイ	5.25型 (空き)	2 (空1)		2 (空1)	
3.5型 (空き)	2 (空1)		2 (空0)		2 (空1)
2.5型 (空き)	0 (空0)				
拡張スロット	PCI Express x16	1 (空1)、ハーフレングス・フルハイット×1			1 (空1)、ハーフレングス・フルハイット×1
PCI Express x8	0 (空0)				
PCI Express x4	0 (空0)				
PCI Express x1	1 (空1)、ハーフレングス・フルハイット×1				
32-Bit PCI 2.2	2 (空2)、ハーフレングス・フルハイット×2				
インターフェースポート	VGA×1、ディスプレイポート×1、シリアル:×1 (背面)、USB2.0:×8 (前面×2、背面×6、内部×1)、イーサネット:RJ-45×1、ライン入力/出力/マイク入力×各1 (背面)			VGA×1、ディスプレイポート×1、シリアル:×1 (背面)、USB2.0:×8 (前面×2、背面×6、内部×1)、イーサネット:RJ-45×3、ライン入力/出力/マイク入力×各1 (背面)	VGA×1、ディスプレイポート×1、シリアル:×1 (背面)、USB2.0:×8 (前面×2、背面×6、内部×1)、イーサネット:RJ-45×1、ライン入力/出力/マイク入力×各1 (背面)
イーサネット	オンボード ギガビットイーサネット			オンボード ギガビットイーサネット、ギガビットイーサネットカード	オンボード ギガビットイーサネット
キーボード/マウス	なし (USBポートを使用)/なし (USBポートを使用)				
システム管理機能	インテル® AMT7.0 (インテル・アクティブ・マネジメント・テクノロジー)				
本体寸法 (幅×奥行×高さ) mm	175×431×377				
質量 (最大構成)	約11.2kg				
環境対応	RoHS指令準拠、コンピュータサーバー向けENERGY STAR®適合				
定格電源ユニット	280W				
電源	AC 100 - 240V (50/60Hz)				
消費電力 (最大/標準)	64.6W/23.9W	92.0W/29.6W		95.3W/33.3W	88.1W/25.9W
エネルギー消費効率 (2011年度省エネ基準達成率)	F区分:0.57 (AAA)	F区分:0.32 (AAA)		F区分:0.29 (AAA)	
主な付属品	本体の電源コード、ドキュメント類、OSメディア (OS Preloadモデルのみ)				
サービス	Lenovo Services有償保守アップグレードサービス各種 (オプション)	ThinkPlus有償保守アップグレードサービス各種 (オプション)	Lenovo Services有償保守アップグレードサービス各種 (オプション)		
保証期間※8/国内での修理/海外での修理	1年/オンサイト (翌営業日対応修理サービス) / 修理依頼国での修理方法 (IWS/ハードウェア国際保証サービス) に準ずる			3年/オンサイト (翌営業日対応修理サービス) / 修理依頼国での修理方法 (IWS/ハードウェア国際保証サービス) に準ずる	
添付ソフトウェア	ThinkServer EasyStartup 付属				

**THINKSTATION**

**E31 SFF**

コンパクト・ワークステーション



モニター別売

インテル® Xeon® プロセッサー  
E3-1200ファミリー搭載

※1 オプティカルドライブの仕様ににつきましてはP.36をご覧ください。  
注釈についてはP.63をご覧ください。

LenovoのPCは正規のMicrosoft® Windows® を搭載しています  
<http://www.microsoft.com/piracy/howtotell>

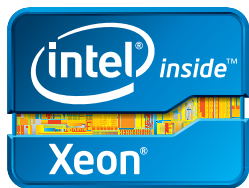

E31 SFF/3年保証モデル製品番号 (Type:保守用製品番号) ※1	3690R6J	3690R7J	3690R8J
	カスタム・セレクト		
ダイレクト価格(税込)/税別価格	110,250円/105,000円	162,750円/155,000円	172,200円/164,000円
初期導入OS	Windows® 7 Professional with Service Pack 1 (SP1) 64bit (Windows® 8 Pro (64bit) ダウングレード権行使)		Windows® 7 Professional with Service Pack 1 (SP1) 64bit 正規版
プロセッサー	第3世代 インテル® Core™ i3-3220 プロセッサー	第3世代 インテル® Core™ i7-3770 プロセッサー	
搭載可能CPU数	1 (空0)		
プロセッサー動作周波数/コア数	3.30GHz/2コア	3.40GHz/4コア	
三次キャッシュ	8MB (メインプロセッサーに内蔵)		
チップ・セット	インテル® C216チップセット		
セキュリティーチップ (TPM)	あり (TCG V1.2準拠)		
その他のセキュリティー機能	パワーオン・パスワード、ハードディスク・パスワード (ユーザー & マスター)、アドミニストレーター・パスワード		
メモリ容量 (標準/最大)/スロット数	4GB (2GB×2) (PC3-12800 ECC UDIMM) /32GB/4 (空2)	8GB (4GB×2) (PC3-12800 UDIMM) /32GB/4 (空2)	
補助記憶装置 (内蔵)	HDD	500GB×1 (7200rpm) (シリアルATA/3.5インチ)	
	SSD	なし	
	RAID構成	-	
	オプティカルドライブ※1	DVD-ROMドライブ/5.25インチ	DVDスーパーマルチドライブ/5.25インチ
グラフィックス・カード	CPU内蔵 (インテル® HDグラフィックス2000)	NVIDIA® Quadro® 410 (Dual link DVI×1, DisplayPort×1)	NVIDIA® Quadro® 600 (Dual link DVI×1, DisplayPort×1)
ビデオRAM容量	最大1.7GB (メインメモリと共有)	最大512MB	最大1GB
解像度および最大発色数	2,560×2,048 (デジタル出力、60Hz 時)	3,840×2,160 (DisplayPortポート使用時)	2,560×1,600 (デジタル出力、60Hz 時)
オプション用スロット	PCI Express x16	1 (空1, Gen2 Low Profile×1)	
	PCI Express x4	0 (空0)	
	PCI Express x1	1 (空1, Gen2 Low Profile×1)	
	PCI	2 (空2, 32bit v2.3 Low Profile×2)	
拡張ストレージベイ	3.5型×2 (HDD×1 (空0)、メディアカードリーダー×1 (空1))、5.25型×1 (空0)	3.5型×2 (HDD×1 (空0)、メディアカードリーダー×1 (空0))、5.25型×1 (空0)	
その他のカード・スロット	なし	29 in 1メモリーカードリーダー	
インタフェース・ポート	シリアル・ポート×1、USB2.0:×4 (前面×2、背面×2)、USB3.0:×4 (背面×4)、ビデオ出力:VGA/DisplayPort×各1、イーサネット:RJ-45×1、マイク入力/ヘッドホン出力×各1 (前面)、マイク入力/ライン入力/ライン出力×各1 (背面)		
IEEE 1394 PCIポート	なし		
イーサネット	Gigabit Ethernet 10BASE-T/100BASE-TX/1000BASE-T (Wake on LAN対応) オンボード		
オーディオ機能	インテル® ハイデフィニション・オーディオ (オンボード)		
キーボード/マウス	プリファードプロ・フルサイズ・キーボード (USB) /光学ホイール・マウス (USB)		
本体寸法 (幅×奥行×高さ) mm	99.7×381×339		
質量	約7.5kg (最大構成)		
電源	AC 100V/220 (50/60Hz)		
使用環境	温度 10-35℃、湿度 20-80%		
消費電力最大/標準/スタンバイ/電源オフ	47.9W/20.8W/1.4W/1.1W	112.5W/31.7W/1.4W/1.3W	135.6W/30.8W/1.4W/1.3W
省エネ法に基づくエネルギー消費効率 (2011年度省エネ基準達成率)	U区分 0.26 (AAA)		U区分 0.13 (AAA)
主な付属品	キーボード、マウス、本体の電源コード、および 接地 (アース) 端子付き電源プラグ、フロアスタンド、マニュアル類、購入証明書 (梱包箱の外側に貼られています)、Windows® 8 Pro (64bit) リカバリーメディア		キーボード、マウス、本体の電源コード、および 接地 (アース) 端子付き電源プラグ、フロアスタンド、マニュアル類、購入証明書 (梱包箱の外側に貼られています)
保証期間※8/国内での修理/海外での修理	3年/翌営業日対応による機器設置先での修理/修理依頼国での修理方法 (IWSハードウェア国際保証サービス) に準ずる		

E31 SFF/3年保証モデル製品番号 (Type:保守用製品番号) ※1	3690R9J	3690S3J	3690S1J	3690S2J	3690S5J
	カスタム・セレクト				
ダイレクト価格(税込)/税別価格	123,900円/118,000円	181,650円/173,000円	183,750円/175,000円	191,100円/182,000円	269,850円/257,000円
初期導入OS	Windows® 7 Professional with Service Pack 1 (SP1) 64bit (Windows® 8 Pro (64bit) ダウングレード権行使)		Windows® 7 Professional with Service Pack 1 (SP1) 64bit 正規版		
プロセッサー	インテル® Xeon® プロセッサー E3-1225 v2	インテル® Xeon® プロセッサー E3-1240 v2		インテル® Xeon® プロセッサー E3-1270 v2	
搭載可能CPU数	1 (空0)				
プロセッサー動作周波数/コア数	3.20GHz/4コア	3.40GHz/4コア		3.50GHz/4コア	
三次キャッシュ	8MB (メインプロセッサーに内蔵)				
チップ・セット	インテル® C216チップセット				
セキュリティーチップ (TPM)	あり (TCG V1.2準拠)				
その他のセキュリティー機能	パワーオン・パスワード、ハードディスク・パスワード (ユーザー & マスター)、アドミニストレーター・パスワード				
メモリ容量 (標準/最大)/スロット数	4GB (2GB×2) (PC3-12800 ECC UDIMM) /32GB/4 (空2)	8GB (4GB×2) (PC3-12800 ECC UDIMM) /32GB/4 (空2)			2TB×1 (7200rpm) (シリアルATA/3.5インチ)
補助記憶装置 (内蔵)	HDD	500GB×1 (7200rpm) (シリアルATA/3.5インチ)			2TB×1 (7200rpm) (シリアルATA/3.5インチ)
	SSD	なし			256GB×1 (シリアルATA/2.5インチ)
	RAID構成	-			RAID 0,1 (初期設定なし)
	オプティカルドライブ※1	DVDスーパーマルチドライブ/5.25インチ			Slim DVDスーパーマルチドライブ/5.25インチ
グラフィックス・カード	CPU内蔵 (インテル® HDグラフィックスP4000)	NVIDIA® Quadro® K600 (Dual link DVI×1, DisplayPort×1)	NVIDIA® Quadro® 600 (Dual link DVI×1, DisplayPort×1)		
ビデオRAM容量	最大1.7GB (メインメモリと共有)	最大1GB			
解像度および最大発色数	2,560×2,048 (デジタル出力、60Hz 時)	3,840×2,160 (DisplayPortポート使用時)	2,560×1,600 (デジタル出力、60Hz 時)		
オプション用スロット	PCI Express x16	1 (空1, Gen3 Low Profile×1)		1 (空0, Gen3 Low Profile×1)	
	PCI Express x4	0 (空0)			
	PCI Express x1	1 (空1, Gen2 Low Profile×1)		2 (空2, 32bit v2.3 Low Profile×2)	
	PCI	2 (空2, 32bit v2.3 Low Profile×2)			
拡張ストレージベイ	3.5型×2 (HDD×1 (空0)、メディアカードリーダー×1 (空0))、5.25型×1 (空0)	3.5型×2 (HDD×1 (空0)、メディアカードリーダー×1 (空1))、5.25型×1 (空0)	3.5型×2 (HDD×1 (空0)、メディアカードリーダー×1 (空0))、5.25型×1 (空0)	3.5型×2 (HDD×2 (空0))、5.25型×1 (空0)	
その他のカード・スロット	29 in 1メモリーカードリーダー	なし	29 in 1メモリーカードリーダー		なし
インタフェース・ポート	シリアル・ポート×1、USB2.0:×4 (前面×2、背面×2)、USB3.0:×4 (背面×4)、ビデオ出力:VGA/DisplayPort×各1、イーサネット:RJ-45×1、マイク入力/ヘッドホン出力×各1 (前面)、マイク入力/ライン入力/ライン出力×各1 (背面)				
IEEE 1394 PCIポート	なし				
イーサネット	Gigabit Ethernet 10BASE-T/100BASE-TX/1000BASE-T (Wake on LAN対応) オンボード				
オーディオ機能	インテル® ハイデフィニション・オーディオ (オンボード)				
キーボード/マウス	プリファードプロ・フルサイズ・キーボード (USB) /光学ホイール・マウス (USB)				
本体寸法 (幅×奥行×高さ) mm	99.7×381×339				
質量	約7.5kg (最大構成)				
電源	AC 100V/220 (50/60Hz)				
使用環境	温度 10-35℃、湿度 20-80%				
消費電力最大/標準/スタンバイ/電源オフ	87.5W/24.2W/1.2W/0.7W	106.0W/29.1W/1.4W/1.3W	127.4W/30.7W/1.4W/1.3W	131.6W/33.5W/1.4W/1.4W	133.0W/34.6W/1.4W/1.4W
省エネ法に基づくエネルギー消費効率 (2011年度省エネ基準達成率)	U区分 0.15 (AAA)		U区分 0.11 (AAA)		U区分 0.26 (AAA)
主な付属品	キーボード、マウス、本体の電源コード、および 接地 (アース) 端子付き電源プラグ、フロアスタンド、マニュアル類、購入証明書 (梱包箱の外側に貼られています)、Windows® 8 Pro (64bit) リカバリーメディア		キーボード、マウス、本体の電源コード、および 接地 (アース) 端子付き電源プラグ、フロアスタンド、マニュアル類、購入証明書 (梱包箱の外側に貼られています)		
保証期間※8/国内での修理/海外での修理	3年/翌営業日対応による機器設置先での修理/修理依頼国での修理方法 (IWSハードウェア国際保証サービス) に準ずる				

THINKSTATION

E31 Tower

エントリー・ワークステーション



モニター別売

インテル® Xeon® プロセッサ  
E3-1200ファミリー搭載

※11 オプティカルドライブの仕様につきましてはP.36をご覧ください。  
注釈についてはP.63をご覧ください。

LenovoのPCは正規のMicrosoft® Windows® を搭載しています  
<http://www.microsoft.com/piracy/howtotell>

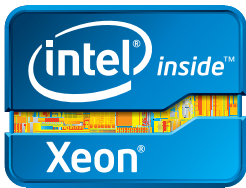

E31 Tower/3年保証モデル製品番号 (Type: 保守用製品番号) ※1	2552EFJ	2552EJJ	2552EGJ	2552EHJ
	カスタム・セレクト			
ダイレクト価格(税込)/税別価格	110,250円/105,000円	123,900円/118,000円	162,750円/155,000円	172,200円/164,000円
初期導入済OS	Windows® 7 Professional with Service Pack 1 (SP1) 64bit (Windows® 8 Pro (64bit) ダウンロード権行使)			Windows® 7 Professional with Service Pack 1 (SP1) 64bit 正規版
プロセッサ	第3世代 インテル® Core™ i3-3220 プロセッサ	インテル® Xeon® プロセッサ E3-1225 v2	第3世代 インテル® Core™ i7-3770 プロセッサ	
搭載可能CPU数	1 (空)			
プロセッサ動作周波数/コア数	3.30GHz/2コア	3.20GHz/4コア	3.40GHz/4コア	
三次キャッシュ	3MB (メインプロセッサに内蔵)			
チップセット	インテル® C216チップセット			
セキュリティーチップ (TPM)	あり (TCG V1.2準拠)			
その他のセキュリティー機能	パワーオン・パスワード、ハードディスク・パスワード (ユーザー & マスター)、アドミニストレーター・パスワード			
メモリ容量 (標準/最大)/スロット数	4GB (2GB×2) (PC3-12800 ECC UDIMM)/32GB/4 (空 2)		8GB (4GB×2) (PC3-12800 UDIMM)/32GB/4 (空 2)	
補助記憶装置 (内蔵)	500GB×1 (7200rpm) (シリアルATA/3.5インチ)			
SSD	なし			
RAID構成	RAID 0,1 (初期設定なし)			
オプティカルドライブ※11	DVD-ROMドライブ/5.25インチ		DVDスーパーマルチドライブ/5.25インチ	
グラフィックス・カード	GPU内蔵 (インテル® HD グラフィックス2000)	GPU内蔵 (インテル® HD グラフィックスP4000)	NVIDIA® Quadro® 410 (Dual link DVI×1, DisplayPort×1)	NVIDIA® Quadro® 600 (Dual link DVI×1, DisplayPort×1)
ビデオRAM容量	最大1.7GB (メインメモリと共有)		最大512MB	最大1GB
解像度および最大発色数	2,560×2,048 (デジタル出力, 60Hz 時)		3,840×2,160 (DisplayPortポート使用時)	2,560×1,600 (デジタル出力, 60Hz 時)
オプション用 スロット	PCI Express x16 PCI Express x4 PCI Express x1 PCI	1 (空1, Gen2 フルレングス・フルハイット×1)	1 (空1, Gen3 フルレングス・フルハイット×1)	1 (空0, Gen3 フルレングス・フルハイット×1)
拡張ストレージベイ	3.5型×3 (HDD×2 (空1)、メディアカード リーダー×1 (空1))、5.25型×2 (空1)	3.5型×3 (HDD×2 (空1)、メディアカードリーダー×1 (空1))、5.25型×2 (空1)	3.5型×3 (HDD×2 (空1)、メディアカードリーダー×1 (空1))、5.25型×2 (空1)	3.5型×3 (HDD×2 (空1)、メディアカードリーダー×1 (空1))、5.25型×2 (空1)
その他のカード・スロット	なし			
インターフェース・ポート	シリアル・ポート×1、USB2.0:×4 (前面×2、背面×2)、USB3.0:×4 (背面×4)、ビデオ出力:VGA/DisplayPort×各1、イーサネット:RJ-45×1、マイク入力/ヘッドホン出力×各1 (前面)、マイク入力/ライン入力/ライン出力×各1 (背面)			
IEEE 1394 PCIポート	なし			
イーサネット	Gigabit Ethernet 10BASE-T/100BASE-TX/1000BASE-T (Wake on LAN対応) オンボード			
オーディオ機能	インテル® ハイデフィニション・オーディオ (オンボード)			
キーボード/マウス	プリファードプロ・フルサイズ・キーボード (USB)/光学ホイール・マウス (USB)			
本体寸法 (幅×奥行×高さ) mm	175×431×425			
質量	約12.5kg (最大構成)			
電源	AC 100V/220 (50/60Hz)			
使用環境	温度 10-35°C、湿度 20-80%			
消費電力最大/標準/スタンバイ/電源オフ	47.9W/20.8W/1.4W/1.1W	87.5W/24.2W/1.2W/0.7W	112.5W/31.7W/1.4W/1.3W	135.6W/30.8W/1.4W/1.3W
省エネ法に基づくエネルギー消費効率 (2011年度省エネ基準達成率)	U区分 0.26 (AAA)	U区分 0.15 (AAA)	U区分 0.13 (AAA)	
主な付属品	キーボード、マウス、本体の電源コード、および接地(アース)端子付き電源プラグ、マニュアル類、購入証明書 (梱包箱の外側に貼られています)、Windows® 8 Pro (64bit) リカバリーメディア			キーボード、マウス、本体の電源コード、および接地(アース)端子付き電源プラグ、マニュアル類、購入証明書 (梱包箱の外側に貼られています)
保証期間 ※8/国内での修理/海外での修理	3年/営業日対応による機器設置先での修理/修理依頼国での修理方法 (IWSハードウェア国際保証サービス) に準ずる			

E31 Tower/3年保証モデル製品番号 (Type: 保守用製品番号) ※1	2552EPJ	2552EKJ	2552EQJ	2552ELJ	2552EMJ	2552ENJ
	カスタム・セレクト					
ダイレクト価格(税込)/税別価格	181,650円/173,000円	183,750円/175,000円	218,400円/208,000円	275,100円/262,000円	276,150円/263,000円	338,100円/322,000円
初期導入済OS	Windows® 7 Professional with Service Pack 1 (SP1) 64bit (Windows® 8 Pro (64bit) ダウンロード権行使)	Windows® 7 Professional with Service Pack 1 (SP1) 64bit 正規版	Windows® 7 Professional with Service Pack 1 (SP1) 64bit (Windows® 8 Pro (64bit) ダウンロード権行使)	Windows® 7 Professional with Service Pack 1 (SP1) 64bit 正規版	Windows® 7 Professional with Service Pack 1 (SP1) 64bit (Windows® 8 Pro (64bit) ダウンロード権行使)	Windows® 7 Professional with Service Pack 1 (SP1) 64bit 正規版
プロセッサ	インテル® Xeon® プロセッサ E3-1240 v2			インテル® Xeon® プロセッサ E3-1280 v2		
搭載可能CPU数	1 (空)					
プロセッサ動作周波数/コア数	3.40GHz/4コア			3.60GHz/4コア		
三次キャッシュ	8MB (メインプロセッサに内蔵)					
チップセット	インテル® C216チップセット					
セキュリティーチップ (TPM)	あり (TCG V1.2準拠)					
その他のセキュリティー機能	パワーオン・パスワード、ハードディスク・パスワード (ユーザー & マスター)、アドミニストレーター・パスワード					
メモリ容量 (標準/最大)/スロット数	8GB (4GB×2) (PC3-12800 ECC UDIMM)/32GB/4 (空 2)			8GB (4GB×2) (PC3-12800 ECC UDIMM)/32GB/4 (空 2)		
補助記憶装置 (内蔵)	500GB×1 (7200rpm) (シリアルATA/3.5インチ)			なし		
SSD	なし					
RAID構成	RAID 0,1 (初期設定なし)					
オプティカルドライブ※11	DVDスーパーマルチドライブ/5.25インチ					
グラフィックス・カード	NVIDIA® Quadro® K600 (Dual link DVI×1, DisplayPort×1)	NVIDIA® Quadro® 600 (Dual link DVI×1, DisplayPort×1)	NVIDIA® Quadro® K2000 (Dual link DVI×1, DisplayPort×2)	NVIDIA® Quadro® 2000 (Dual link DVI×1, DisplayPort×1)	NVIDIA® Quadro® K2000 (Dual link DVI×1, DisplayPort×2)	NVIDIA® Quadro® 2000 (Dual link DVI×1, DisplayPort×2)
ビデオRAM容量	最大1GB					
解像度および最大発色数	3,840×2,160 (DisplayPortポート使用時)	2,560×1,600 (デジタル出力, 60Hz 時)	3,840×2,160 (DisplayPortポート使用時)	2,560×1,600 (デジタル出力, 60Hz 時)	3,840×2,160 (DisplayPortポート使用時)	2,560×1,600 (デジタル出力, 60Hz 時)
オプション用 スロット	PCI Express x16 PCI Express x4 PCI Express x1 PCI	1 (空0, Gen3 フルレングス・フルハイット×1)		0 (空)		
拡張ストレージベイ	3.5型×3 (HDD×2 (空1)、メディアカードリーダー×1 (空1))、5.25型×2 (空1)	3.5型×3 (HDD×2 (空1)、メディアカードリーダー×1 (空1))、5.25型×2 (空1)	3.5型×3 (HDD×2 (空1)、メディアカードリーダー×1 (空1))、5.25型×2 (空1)	3.5型×3 (HDD×2 (空1)、メディアカードリーダー×1 (空1))、5.25型×2 (空1)		
その他のカード・スロット	なし					
インターフェース・ポート	シリアル・ポート×1、USB2.0:×4 (前面×2、背面×2)、USB3.0:×4 (背面×4)、ビデオ出力:VGA/DisplayPort×各1、イーサネット:RJ-45×1、マイク入力/ヘッドホン出力×各1 (前面)、マイク入力/ライン入力/ライン出力×各1 (背面)					
IEEE 1394 PCIポート	なし					
イーサネット	Gigabit Ethernet 10BASE-T/100BASE-TX/1000BASE-T (Wake on LAN対応) オンボード					
オーディオ機能	インテル® ハイデフィニション・オーディオ (オンボード)					
キーボード/マウス	プリファードプロ・フルサイズ・キーボード (USB)/光学ホイール・マウス (USB)					
本体寸法 (幅×奥行×高さ) mm	175×431×425					
質量	約12.5kg (最大構成)					
電源	AC 100V/220 (50/60Hz)					
使用環境	温度 10-35°C、湿度 20-80%					
消費電力最大/標準/スタンバイ/電源オフ	106.0W/29.1W/1.4W/1.3W	127.4W/30.7W/1.4W/1.3W	111.2W/28.9W/1.4W/1.3W	139.0W/37.0W/1.4W/1.4W	116.3W/31.1W/1.4W/1.4W	134.0W/31.7W/1.4W/1.4W
省エネ法に基づくエネルギー消費効率 (2011年度省エネ基準達成率)	U区分 0.11 (AAA)	U区分 0.13 (AAA)	U区分 0.11 (AAA)	U区分 0.13 (AAA)		
主な付属品	キーボード、マウス、本体の電源コード、および接地(アース)端子付き電源プラグ、マニュアル類、購入証明書 (梱包箱の外側に貼られています)、Windows® 8 Pro (64bit) リカバリーメディア	キーボード、マウス、本体の電源コード、および接地(アース)端子付き電源プラグ、マニュアル類、購入証明書 (梱包箱の外側に貼られています)	キーボード、マウス、本体の電源コード、および接地(アース)端子付き電源プラグ、マニュアル類、購入証明書 (梱包箱の外側に貼られています)、Windows® 8 Pro (64bit) リカバリーメディア	キーボード、マウス、本体の電源コード、および接地(アース)端子付き電源プラグ、マニュアル類、購入証明書 (梱包箱の外側に貼られています)	キーボード、マウス、本体の電源コード、および接地(アース)端子付き電源プラグ、マニュアル類、購入証明書 (梱包箱の外側に貼られています)	キーボード、マウス、本体の電源コード、および接地(アース)端子付き電源プラグ、マニュアル類、購入証明書 (梱包箱の外側に貼られています)
保証期間 ※8/国内での修理/海外での修理	3年/営業日対応による機器設置先での修理/修理依頼国での修理方法 (IWSハードウェア国際保証サービス) に準ずる					



**THINKSTATION**

**S30**

スタンダード・ワークステーション



モニター別売

インテル® Xeon® プロセッサ  
E5-1600ファミリー搭載

※11 オプティカルドライブの仕様につきましてはP.36をご覧ください。  
注釈についてはP.63をご覧ください。

LenovoのPCは正規のMicrosoft® Windows® を搭載しています  
<http://www.microsoft.com/piracy/howtotell>

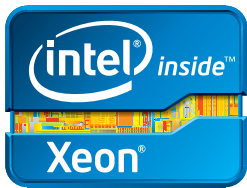

S30 3年保証モデル製品番号 (Type:保守用製品番号) ※1	435199J	435127J	435261J	435265J	4351A1J	435128J	
	カスタム・セレクト						
ダイレクト価格(税込)/税別価格	269,850円/257,000円	303,450円/289,000円	383,250円/365,000円	429,450円/409,000円	504,000円/480,000円	513,450円/489,000円	
初期導入済OS	Windows® 7 Professional with Service Pack 1 (SP1) 64bit (Windows® 8 Pro (64bit) ダウングレード権行使)						
プロセッサ	インテル® Xeon® プロセッサ E5-1620		インテル® Xeon® プロセッサ E5-1660		インテル® Xeon® プロセッサ E5-1620		
搭載可能CPU数	1(空)						
プロセッサ動作周波数/コア数	3.60GHz/4コア		3.30GHz/6コア		3.60GHz/4コア		
三次キャッシュ	10MB(メインプロセッサ内に蔵)		15MB(メインプロセッサ内に蔵)		10MB(メインプロセッサ内に蔵)		
チップセット	インテル® C602 チップセット						
セキュリティ・チップ(TPM)	あり(TCG V1.2準拠)						
その他のセキュリティ機能	パワーオンパスワード、ハードディスクパスワード(ユーザー&マスター)、アドミニストレーターパスワード						
メモリ容量(標準/最大)/スロット数	8GB(4GB×2)(PC3-12800 ECC UDIMM) / 128GB/8(空6)						
補助記憶装置(内蔵)	HDD 500GB×1(7200rpm) (シリアルATA/3.5インチ)	なし	1TB×2(7200rpm) (シリアルATA/3.5インチ)	なし	500GB×2(7200rpm) (シリアルATA/3.5インチ)	500GB×1(7200rpm) (シリアルATA/3.5インチ)	
	SSD	なし	なし	256GB×1(シリアルATA/2.5インチ)	なし	なし	
	RAID構成	RAID 0,1,5(初期設定なし)	RAID 0,1,5 (RAID1初期設定済み)	RAID 0,1,5 (初期設定なし)	RAID 0,1,5 (RAID1初期設定済み)	RAID 0,1,5 (初期設定なし)	
	オプティカルドライブ※11	DVDスーパーマルチドライブ/5.25インチ					
グラフィックス・カード	NVIDIA® Quadro® K600 (Dual Link DVI-I×1, DisplayPort×1)		NVIDIA® Quadro® K2000 (Dual Link DVI-I ×1, DisplayPort×2)		なし※9		
	ビデオRAM容量	最大1GB	最大2GB	なし	最大3GB	最大4GB	
	解像度および最大発色数	3,840×2,160 (DisplayPortポート使用時)		—	3,840×2,160 (DisplayPortポート使用時)		
オプション用スロット	PCI Express x16	2(空2, Gen3 フルレングス・フルハイト×2)		2(空2, Gen3 フルレングス・フルハイト×2)		2(空1, Gen3 フルレングス・フルハイト×2)	
	PCI Express x4	1(空1) Gen2 ハーフレングス・フルハイト×1, 1(空1)		[x16メカニカル] Gen3 フルレングス・フルハイト×1		—	
	PCI Express x1	0(空0)					
	PCI	1(空1) (32bit v2.3 フルレングス・フルハイト×1)					
拡張ストレージベイ	3.5型×4(HDD×3(空2)、メディアカードリーダー×1(空1))、5.25型×2(空1)		3.5型×4(HDD×3(空1)、メディアカードリーダー×1(空1))、5.25型×2(空1)		3.5型×4(HDD×3(空1)、メディアカードリーダー×1(空1))、5.25型×2(空1)		
その他のカード・スロット	29in1メモリーカードリーダー						
インタフェース・ポート	シリアル・ポート×1、USB2.0:×8(背面×8)、USB3.0:×4(前面×2、背面×2)、イーサネット: RJ-45×1、マイク入力/ヘッドホン出力×各1(前面)、マイク入力/ライン入力/ライン出力×各1(背面)						
IEEE 1394 PCIポート	なし						
イーサネット	Gigabit Ethernet 10BASE-T/100BASE-TX/1000BASE-T (Wake on LAN対応) オンボード						
オーディオ機能	インテル® ハイデフィニション・オーディオ (オンボード)						
キーボード/マウス	プリファードプロ・フルサイズ・キーボード (USB)/光学ホイール・マウス (USB)						
本体寸法(幅×奥行×高さ)mm	175×483×478						
質量	約16.33kg(最大構成)						
電源	AC 100-127V/200-240V (50/60Hz)						
使用環境	温度 10-35°C、湿度 10-80%						
消費電力:最大/標準/スタンバイ/電源オフ	162.0W/50.5W/3.5W/0.3W	167.2W/50.3W/3.5W/0.3W	219.8W/50.5W/3.5W/0.3W	211.9W/37.7W/3.5W/0.3W	254.8W/56.5W/3.5W/0.3W	190.9W/58.2W/3.5W/0.3W	
省エネ法に基づくエネルギー消費効率(2011年度省エネ基準達成率)	U区分 0.25 (AAA)	U区分 0.76 (AA)	U区分 0.73 (AA)		U区分 0.18 (AAA)	U区分 0.76 (AA)	
主な付属品	キーボード、マウス、本体の電源コード、および接地(アース)端子付き電源プラグ、マニュアル類、購入証明書(梱包箱の外側に貼られています)、Windows® 8 Pro (64bit) リカバリメディア						
保証期間※8/国内での修理/海外での修理	3年/翌営業日対応による機器設置先での修理/修理依頼国での修理方法(IWSハードウェア国際保証サービス)に準ずる						

※9 稼働には別途グラフィックス・カードが必要となります。オプションページをご覧ください。

**THINKSTATION**

**C30**

コンパクト・ハイエンド・ワークステーション



モニター別売

インテル® Xeon® プロセッサ  
E5-2600ファミリー搭載

※11 オプティカルドライブの仕様につきましてはP.36をご覧ください。  
注釈についてはP.63をご覧ください。

LenovoのPCは正規のMicrosoft® Windows® を搭載しています  
<http://www.microsoft.com/piracy/howtotell>

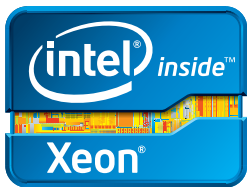

C30 3年保証モデル製品番号 (Type:保守用製品番号) ※1	113682J	113683J	113684J	113744J	113745J	113652J	
	カスタム・セレクト						
ダイレクト価格(税込)/税別価格	288,750円/275,000円	315,000円/300,000円	598,500円/570,000円	855,750円/815,000円	870,450円/829,000円	877,800円/836,000円	
初期導入済OS	Windows® 7 Professional with Service Pack 1 (SP1) 64bit (Windows® 8 Pro (64bit) ダウングレード権行使)						
プロセッサ	インテル® Xeon® プロセッサ E5-2609×2		インテル® Xeon® プロセッサ E5-2643×2	インテル® Xeon® プロセッサ E5-2670×2	インテル® Xeon® プロセッサ E5-2690×2	インテル® Xeon® プロセッサ E5-2667×2	
搭載可能CPU数	2(空0)						
プロセッサ動作周波数/コア数	2.40GHz/4コア		3.30GHz/4コア	2.60GHz/8コア	2.90GHz/8コア	2.90GHz/6コア	
三次キャッシュ	10MB(メインプロセッサ内に蔵)		—	20MB(メインプロセッサ内に蔵)	—	15MB(メインプロセッサ内に蔵)	
チップセット	インテル® C602 チップセット						
セキュリティ・チップ(TPM)	あり(TCG V1.2準拠)						
その他のセキュリティ機能	パワーオンパスワード、ハードディスクパスワード(ユーザー&マスター)、アドミニストレーターパスワード						
メモリ容量(標準/最大)/スロット数※10	8GB(4GB×2)(PC3-12800 ECC UDIMM) / 128GB/8(空6)		16GB(8GB×2)(PC3-12800 ECC UDIMM) / 128GB/8(空6)	8GB(4GB×2)(PC3-12800 ECC UDIMM) / 128GB/8(空6)	—	16GB(4GB×4)(PC3-12800 ECC UDIMM) / 128GB/8(空4)	
補助記憶装置(内蔵)	HDD 500GB×1(7200rpm) (シリアルATA/3.5インチ)	なし	1TB×2(7200rpm) (シリアルATA/3.5インチ)	なし	1TB×1(7200rpm) (シリアルATA/3.5インチ)	500GB×1(7200rpm) (シリアルATA/3.5インチ)	
	SSD	なし	なし	256GB×1(シリアルATA/2.5インチ)	なし	なし	
	RAID構成	RAID 0,1,5(初期設定なし)					
	オプティカルドライブ※11	DVDスーパーマルチドライブ/5.25インチ					
グラフィックス・カード	なし※9		NVIDIA® Quadro® K600 (Dual Link DVI-I ×1, DisplayPort×1)	なし※9	NVIDIA® Quadro® K2000 (Dual Link DVI-I ×1, DisplayPort×2)	なし※9	
	ビデオRAM容量	なし	最大1GB	なし	最大2GB	なし	
	解像度および最大発色数	—	3,840×2,160 (DisplayPort ポート使用時)	—	3,840×2,160 (DisplayPort ポート使用時)	—	
オプション用スロット	PCI Express x16	2(空2, Gen3 フルレングス・フルハイト×2)		2(空1, Gen3 フルレングス・フルハイト×2)		2(空1, Gen3 フルレングス・フルハイト×2)	
	PCI Express x4	1(空1) Gen2 フルレングス・フルハイト×1, 1(空1)		[x16メカニカル] Gen3 ハーフレングス・フルハイト×1		—	
	PCI Express x1	0(空0)					
	PCI	2(空2, 32bit v2.3 フルレングス・フルハイト×1、ハーフレングス・フルハイト×1)					
拡張ストレージベイ	3.5型×3(HDD×3(空2))、5.25型×1(空0)		3.5型×3(HDD×3(空1))、5.25型×1(空0)	3.5型×3(HDD×3(空2))、5.25型×1(空0)		—	
その他のカード・スロット	なし						
インタフェース・ポート	シリアル・ポート×1、USB2.0:×8(背面×8)、USB3.0:×4(前面×2、背面×2)、イーサネット: RJ-45×1、マイク入力/ヘッドホン出力×各1(前面)、マイク入力/ライン入力/ライン出力×各1(背面)						
IEEE 1394 PCIポート	なし						
イーサネット	Gigabit Ethernet 10BASE-T/100BASE-TX/1000BASE-T (Wake on LAN対応) オンボード						
オーディオ機能	インテル® ハイデフィニション・オーディオ (オンボード)						
キーボード/マウス	プリファードプロ・フルサイズ・キーボード (USB)/光学ホイール・マウス (USB)						
本体寸法(幅×奥行×高さ)mm	130×460×430						
質量	約15.0kg(最大構成)						
電源	AC 100-127V/200-240V (50/60Hz)						
使用環境	温度 10-35°C、湿度 10-80%						
消費電力:最大/標準/スタンバイ/電源オフ	161.9W/82.1W/2.1W/1.0W	175.1W/89.9W/2.1W/1.0W	261.2W/95.1W/2.3W/1.0W	387.9W/94.1W/2.1W/1.0W	515.0W/98.5W/2.1W/1.0W	428.4W/105.5W/3.0W/1.0W	
省エネ法に基づくエネルギー消費効率(2011年度省エネ基準達成率)	U区分 0.34 (AAA)		U区分 0.28 (AAA)	U区分 0.18 (AAA)	U区分 0.16 (AAA)	U区分 0.76 (AA)	
主な付属品	キーボード、マウス、本体の電源コード、および接地(アース)端子付き電源プラグ、マニュアル類、購入証明書(梱包箱の外側に貼られています)、Windows® 8 Pro (64bit) リカバリメディア						
保証期間※8/国内での修理/海外での修理	3年/翌営業日対応による機器設置先での修理/修理依頼国での修理方法(IWSハードウェア国際保証サービス)に準ずる						

※9 稼働には別途グラフィックス・カードが必要となります。オプションページをご覧ください。 ※10 2CPU搭載時の有効スロット数です。1CPU搭載時はその半数のみ使用可能です。

THINKSTATION

D30

ハイエンド・ワークステーション

モニター別売



インテル® Xeon® プロセッサ  
E5-2600ファミリー搭載

※11 オプティカルドライブの仕様につきましてはP.36をご覧ください。  
注釈についてはP.63をご覧ください。

LenovoのPCは正規のMicrosoft® Windows® を搭載しています  
<http://www.microsoft.com/piracy/howtotell>

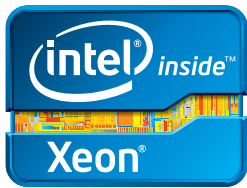

D30/3年保証モデル製品番号 (Type:保守用製品番号) ※1	435436J	435377J	435437J	435378J	435322J	435379J
	カスタム・セレクト					
ダイレクト価格(税込)/税別価格	760,200円/724,000円	866,250円/825,000円	930,300円/886,000円	1,153,950円/1,099,000円	1,564,500円/1,490,000円	1,657,950円/1,579,000円
初期導入済OS	Windows® 7 Professional with Service Pack 1 (SP1) 64bit (Windows® 8 Pro (64bit) ダウングレード権行使)					
プロセッサ	インテル® Xeon® プロセッサ E5-2670×2 / インテル® Xeon® プロセッサ E5-2620×2 / インテル® Xeon® プロセッサ E5-2690×2 / インテル® Xeon® プロセッサ E5-2643×2 / インテル® Xeon® プロセッサ E5-2690×2 / インテル® Xeon® プロセッサ E5-2660×2					
搭載可能CPU数	2(空)					
プロセッサ動作周波数/コア数	2.60GHz/8コア	2GHz/6コア	2.90GHz/8コア	3.30GHz/4コア	2.90GHz/8コア	2.20GHz/8コア
三次キャッシュ	20MB(メインプロセッサに内蔵)	15MB(メインプロセッサに内蔵)	20MB(メインプロセッサに内蔵)	10MB(メインプロセッサに内蔵)	20MB(メインプロセッサに内蔵)	
チップセット	インテル® C602 チップセット					
セキュリティーチップ(TPM)	あり(TCG V1.2準拠)					
その他のセキュリティー機能	パワーオンパスワード、ハードディスクパスワード(ユーザー&マスター)、アドミニストレーターパスワード					
メモリ容量(標準/最大)/スロット数※10	8GB(4GB×2) (PC3-12800 ECC UDIMM) / 256GB(16(空)14)	64GB(16GB×4) (PC3-12800 ECC RDIMM) / 256GB(16(空)12)	16GB(8GB×2) (PC3-12800 ECC UDIMM) / 256GB(16(空)14)	64GB(16GB×4) (PC3-12800 ECC RDIMM) / 256GB(16(空)12)	128GB(16GB×8) (PC3-12800 ECC RDIMM) / 256GB(16(空)8)	128GB(16GB×8) (PC3-12800 ECC RDIMM) / 256GB(16(空)8)
補助記憶装置(内蔵)	なし					
HDD	1TB×1 (7200rpm) (シリアルATA/3.5インチ)	2TB×2 (7200rpm) (シリアルATA/3.5インチ)	1TB×2 (7200rpm) (シリアルATA/3.5インチ)	2TB×2 (7200rpm) (シリアルATA/3.5インチ)	500GB×1 (7200rpm) (シリアルATA/3.5インチ)	2TB×2 (7200rpm) (シリアルATA/3.5インチ)
SSD	なし					
RAID構成	RAID 0,1,5,10 (初期設定なし)		RAID 0,1,5,10 (RAID1 初期設定済み)		RAID 0,1,5,10 (初期設定なし)	
オプティカルドライブ※11	DVDスーパーマルチドライブ/5.25インチ					
グラフィックス・カード	なし※9	NVIDIA® Quadro® K600 (Dual Link DVI-I×1, DisplayPort×1)	なし※9	NVIDIA® Quadro® K2000 (Dual Link DVI-I×1, DisplayPort×2)	NVIDIA® Quadro® K5000 (Dual Link DVI-I×1, Dual Link DVI-D×1, DisplayPort×2)	NVIDIA® Quadro® K2000 (Dual Link DVI-I×1, DisplayPort×2)
ビデオRAM容量	なし	最大1GB	なし	最大2GB	最大4GB	最大2GB
解像度および最大発色数	—	3,840×2,160 (DisplayPortポート使用時)	—	3,840×2,160 (DisplayPortポート使用時)		
オプション用スロット	PCI Express x16	2(空2, Gen3 フルレングス・フルハイット×2)	2(空1, Gen3 フルレングス・フルハイット×2)	2(空2, Gen3 フルレングス・フルハイット×2)	2(空1, Gen3 フルレングス・フルハイット×2)	
	PCI Express x4	1(空1) (Gen2 フルレングス・フルハイット×1), 1(空1) [x16メカニカル] (Gen3 ハーフレングス・フルハイット×1)				
	PCI Express x1	0(空0)				
	PCI	2(空2, 3.2bit v2.3 フルレングス・フルハイット×1, ハーフレングス・フルハイット×1)				
拡張ストレージベイ	3.5型×6(HDD×5(空4), メディアカードリーダー×1(空1)), 5.25型×3(空2)	3.5型×6(HDD×5(空3), メディアカードリーダー×1(空1)), 5.25型×3(空2)	3.5型×6(HDD×5(空3), メディアカードリーダー×1(空1)), 5.25型×3(空2)	3.5型×6(HDD×5(空2), メディアカードリーダー×1(空1)), 5.25型×3(空2)	3.5型×6(HDD×5(空4), メディアカードリーダー×1(空1)), 5.25型×3(空2)	3.5型×6(HDD×5(空2), メディアカードリーダー×1(空1)), 5.25型×3(空2)
その他のカード・スロット	なし	29in 1メモリーカードリーダー	なし	29in 1メモリーカードリーダー	なし	29in 1メモリーカードリーダー
インタフェース・ポート	シリアルポート×1, USB2.0×8(背面×8), USB3.0×4(前面×2, 背面×2), イーサネット: RJ-45×2, マイク入力ヘッドホン出力×各1(前面), マイク入力ライン入力×各1(前面)					
IEEE 1394 PCIポート	なし					
イーサネット	Dual Gigabit Ethernet 10BASE-T/100BASE-TX/1000BASE-T (Wake on LAN対応) オンボード					
オーディオ機能	インテル® ハイデフィニションオーディオ (オンボード)					
キーボード/マウス	プリファードプロ・フルサイズ・キーボード (USB) / 光学ホイール・マウス (USB)					
本体寸法(幅×奥行×高さ) mm	210×602×490					
質量	約22.5kg(最大構成)					
電源	AC 100-127V/200-240V (50/60Hz)					
使用環境	温度 10-35℃、湿度 10-80%					
消費電力最大/標準/スタンバイ/電源オフ	376.4W/99.3W/2.7W/1.0W	255W/122.8W/5.5W/1.0W	484.6W/109.4W/3.0W/1.0W	286.8W/113.3W/5.5W/1.0W	523.9W/120.5W/5.5W/1.0W	393W/130.7W/9.7W/1.0W
省エネ法に基づくエネルギー消費効率(2011年度省エネ基準達成率)	U区分 0.25 (AAA)	U区分 0.44 (AAA)	U区分 0.22 (AAA)	U区分 0.39 (AAA)	U区分 0.22 (AAA)	U区分 0.31 (AAA)
主な付属品	キーボード、マウス、本体の電源コード、および接地(アース)端子付き電源プラグ、マニュアル、購入証明書(梱包時の外側に貼られています)、Windows® 8 Pro (64bit) リカバリーメディア					
保証期間※8/国内での修理/海外での修理	3年/翌営業日対応による機器設置先での修理/修理依頼国での修理方法 (WS/ハードウェア国際保証サービス) に準ずる					

※9 稼働には別途グラフィックス・カードが必要となります。オプションページをご覧ください。※10 2CPU搭載時の有効スロット数です。1CPU搭載時はその半数のみ使用可能です。

モバイル・ワークステーション ThinkPad W530

圧倒的グラフィックパワーとバッテリー機能を両立させる  
NVIDIA® Quadro™ Optimus™テクノロジー

高度な金融シミュレーションや構造解析、3Dグラフィックス制作など、高度な演算能力を必要とする業務に対応して、最新のNVIDIA® Quadro™ K1000M/K2000M グラフィックスとNVIDIA® Optimus™テクノロジーを搭載。PC上でアクティブになっているアプリケーションをプロファイル情報からチェックし、グラフィックスの選択を自動で判断。アプリケーションによって効率よく処理できるプロセッサへ負荷を分けることにより、長時間のバッテリー駆動と高いパフォーマンスを実現しました。

フルHD高精細ディスプレイ採用

ThinkPad W530には、高視野角の15.6インチ ワイドビュー・アングル・ディスプレイを採用。フルHD高画質のディスプレイは、95%の色域再現を実現するとともに、フルHD (1920×1080) は、HD (1366×768) に比べて約2倍の表示画素数となります。

最大5台\*のディスプレイ表示を可能にする  
DisplayPort 1.2 対応

ThinkPad W530は、高性能DisplayPort 1.2に対応。従来のポートと比較して2倍の性能向上を実現し、外部ディスプレイをフルHD画質で最大5台\*までサポートします。高いカラー・レンジと映像周波数120Hzの超高解像度を実現し、圧倒的なグラフィックス性能を確保しています。  
\*オプションのドックが必要です



OpenGL対応の高度なグラフィック機能を搭載

ハイエンドのグラフィックスソフトに広く用いられているOpenGL規格に対応し、3DCG、3DCADなどHPCが求められる高度なアプリケーションの動作認定を取得しています。プロフェッショナルレベルのグラフィック用アプリケーションを、ストレスなく安心して利用することが可能です。

ISVアプリケーション認定

ThinkPad W530は、ワークステーションとしてプロフェッショナルに要求されるソフトウェアの高い「安定性」と「パフォーマンス」に応えるために、主要ワークステーションISVアプリケーションのテストを受け、認定済みになっています。



NAS製品ポジショニングチャート

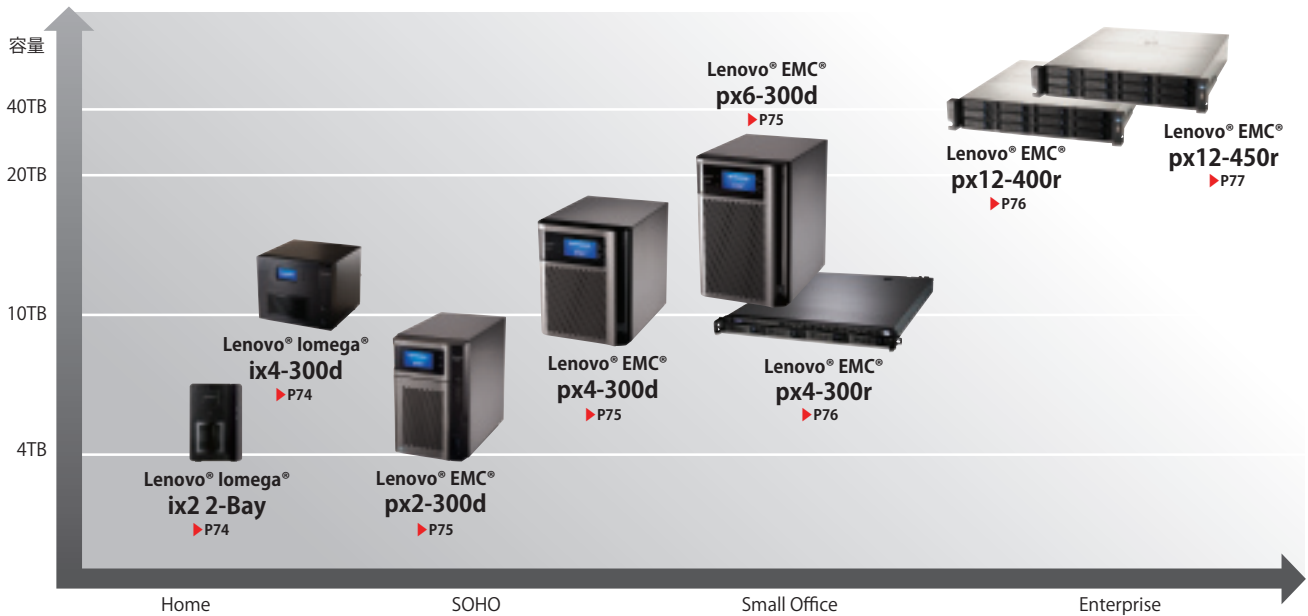

Lenovo® EMC® サービスプラン

デスクトップ向け

サービスプラン内容	標準サポート	エクステンド・プラン	
型番	—	ixシリーズ用:5WS0A37767	px-dシリーズ用:5WS0A37768
ダイレクト価格(税込)	無償	ixシリーズ用:16,170円	px-dシリーズ用:36,435円
電話サポート	平日9:00-18:00	平日9:00-18:00/24時間 365日	
保証期間	3年間センドバック	5年間センドバック	

ラックマウント向け

サービスプラン内容	標準サポート	エンハンスド・プラン		プレミアム・プラン
電話サポート	平日9:00-18:00	平日9:00-18:00/24時間 365日		平日9:00-18:00/24時間 365日
型番	—	px4 3年:5WS0A37770 5年:5WS0A37772	px4 3年:5WS0A37776 5年:5WS0A37778	px12 3年:5WS0A37775 5年:5WS0A37777
ダイレクト価格(税込)	無償	px4 3年:30,450円 5年:84,630円	px4 3年:138,075円 5年:209,895円	px12 3年:179,550円 5年:358,890円
オンサイト交換サービス	×	○	当日(4時間)	
スペアパーツキット(SPK)	×	×	○	
保証期間	3年間センドバック	3年間または5年間		3年間または5年間

Lenovo EMC製品、Lenovo Iomega製品をお客様に安心してお使い頂くため、充実したサポート体制をご用意しております。

電話サポート

Lenovo® EMC® サポートライン: **0570-06-2030**  
受付時間: 平日 9:00~18:00

受付時間外サポート: **03-6863-5299**

(年中無休。有償サービスプランご契約者のみ。英語のみでの対応となります。)

Webサイト

Eメールによるサポート、チュートリアル、FAQ、マニュアル、ファームウェア・アップデートなど  
<http://lenovo-ap-ja.custhelp.com/>

※Lenovo® EMC® サービスプランの開始日は、NAS製品購入日が起算日となります。  
※センドバック部品の弊社までの片道送料は、ユーザー様負担にてお願いいたします。  
※Lenovo® EMC® プレミアムプランは地域限定のサービスプランとなります。対応地域は下記を参照下さい。  
※Lenovo® EMC® プレミアムプランには、SPK(スペアパーツキット)が含まれます。SPKは予備HDD/電源ユニット/クーリングファン(FANはpx12のみ、HDDは登録後送付)各1個が含まれます。  
※訪問対応は、保守部品・天候・交通機関の状況により、当日または翌営業日にお伺いできない場合がございます。  
※センドバック/オンサイトサービスはハードウェア障害と断定されたからの実施となります。

エンハンスドプラン翌営業日対応 対応地域: 国内47都道府県(遠隔地、島嶼地域は翌営業日にお伺いできない場合があります。)  
プレミアムプラン当日(4時間)対応 対応地域: 東京23区内、千葉市、さいたま市、横浜市、大阪市、神戸市、奈良市、名古屋市、岐阜市(プレミアムサービスプランの対応地域は、弊社担当営業までお問い合わせください。)

標準3年センドバック保証(デリバリーサポートを含む)

製品本体には標準で3年のセンドバック保証が付帯します。一般にワランティ対象となりにくいHDDも保証期間内の故障であれば交換用のHDDを無償にて送付致します。迅速に障害対応をするために交換用部品をお客様にお送りし、故障部品を返送いただきます。



インテル® Xeon® プロセッサ—  
E3 ファミリー搭載

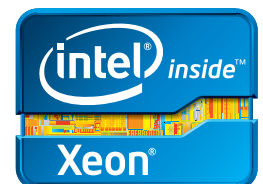

**LENOVO® IOMEGA®**

**ix2 2-Bay**

**Network Storage 2-Bay**

**NEW**



ix2/製品番号 保守用製品番号	70A69003AP	70A69004AP	70A69005AP
フォームファクター	2 Disks デスクトップ		
ダイレクト価格(税込)/ダイレクト価格(税別)	16,800円/16,000円	31,500円/30,000円	39,900円/38,000円
オペレーティング・システム	EMC LifeLine™		
プロセッサ	Marvell® 6282 CPU® 1.6GHz		
ドライブ総容量(空きベイ)	Diskless (2)	1TB (SATA II 1TB×1)	2TB (SATA II 2TB×1)
ユーザ容量 (RAID1)	0TB	約0.9TB	約1.8TB
RAIDレベル	RAID 1, JBOD (JBODにはデータ保護機能はありません)		
メモリー	256MB DDR3 DRAM		
LANポート	10 / 100 / 1000 Ethernetポート×1 (RJ45)		
その他外部ポート	USB 2.0 ポート×1		
サポート・プロトコル	CIFS/SMB/Rally (Microsoft)、NFS (Linux/UNIX)、AFP/Bonjour (Apple)、FTP、SFTP、TFTP、HTTP、HTTPS、WebDAV、Windows DFS、SNMP		
主な付属品	ix2本体、Ethernetケーブル、AC電源アダプタ (PSE)、クイック・スタート・ガイド		
本体サイズ(幅×奥行×高さ)mm	99.3×201.6×148.6		
重量	約2.49kg		
AC電源 / 消費電力	100 - 240 VAC / 5 W (最小) - 19 W (最大)		
ノイズ・レベル	28dB (最大)		
エネルギー消費効率 <sup>※1</sup>	N区分: 0.0032		
標準保証	3年間センドバック(ディスクレスの場合、ハードディスクは保証の対象外となります)		

ix2/製品番号 保守用製品番号	70A69000AP	70A69006AP	70A69001AP	70A69002AP
フォームファクター	2 Disks デスクトップ			
ダイレクト価格(税込)/ダイレクト価格(税別)	44,100円/42,000円	46,200円/44,000円	60,900円/58,000円	73,500円/70,000円
オペレーティング・システム	EMC LifeLine™			
プロセッサ	Marvell® 6282 CPU® 1.6GHz			
ドライブ総容量	2TB (SATA II 1TB×2)	3TB (SATA II 3TB×1)	4TB (SATA II 2TB×2)	6TB (SATA II 3TB×2)
ユーザ容量 (RAID1)	約0.9TB	約2.7TB	約1.8TB	約2.7TB
RAIDレベル	RAID 1 (出荷時設定) JBOD (JBODにはデータ保護機能はありません)	RAID 1, JBOD (JBODにはデータ保護機能はありません)	RAID 1 (出荷時設定) JBOD (JBODにはデータ保護機能はありません)	
メモリー	256MB DDR3 DRAM			
LANポート	10 / 100 / 1000 Ethernetポート×1 (RJ45)			
その他外部ポート	USB 2.0 ポート×1			
サポート・プロトコル	CIFS/SMB/Rally (Microsoft)、NFS (Linux/UNIX)、AFP/Bonjour (Apple)、FTP、SFTP、TFTP、HTTP、HTTPS、WebDAV、Windows DFS、SNMP			
主な付属品	ix2本体、Ethernetケーブル、AC電源アダプタ (PSE)、クイック・スタート・ガイド			
本体サイズ(幅×奥行×高さ)mm	99.3×201.6×148.6			
重量	約2.49kg			
AC電源 / 消費電力	100 - 240 VAC / 5 W (最小) - 19 W (最大)			
ノイズ・レベル	28dB (最大)			
エネルギー消費効率 <sup>※1</sup>	N区分: 0.0032			
標準保証	3年間センドバック(ディスクレスの場合、ハードディスクは保証の対象外となります)			

※1 エネルギー消費効率とは、「エネルギーの使用の合理化に関する法律」(昭和54年度 第49号、以下「省エネルギー法」と言う。)で定める測定方法により測定した消費電力を省エネルギー法で定める複合理論性能で除したものです。省エネ基準達成率の表示語がAは達成率100%以上200%未満、A Aは達成率200%以上500%未満、AAAは達成率500%以上である事を示します。また達成率が100%未満の場合は、達成率%で表示しています。

**LENOVO® IOMEGA®**

**ix4-300d**

**Network Storage**

**NEW**



ix4-300d/製品番号 保守用製品番号	70B89003AP	70B89000AP	70B89001AP	70B89002AP
フォームファクター	4 Disks デスクトップ			
ダイレクト価格(税込)/ダイレクト価格(税別)	44,100円/42,000円	110,250円/105,000円	143,850円/137,000円	169,050円/161,000円
オペレーティング・システム	EMC LifeLine™			
プロセッサ/メモリー	Marvell® Armada™ XP 1.3GHz, dual-core / 512MB DDR3 Memory			
搭載ディスク数(空きベイ)	Diskless (4)	4TB (SATA II 1TB×4) (0)	8TB (SATA II 2TB×4) (0)	12TB (SATA II 3TB×4) (0)
対応RAIDレベル <sup>※1</sup>	RAID 0,5,10,JBOD可、自動RAIDリビルド機能、自動RAID/バリディチェック機能	RAID 0,5 (出荷時設定)、10, JBOD可、自動RAIDリビルド機能、自動RAID/バリディチェック機能		
ネットワーク・インターフェイス	10 / 100 / 1000 Ethernetポート×2、NICロードバランス、フェイルオーバー、IEEE802.3ad Link Aggregation、VLAN対応			
外部インターフェイス	USB3.0×1 (前) USB2.0×2 (後)			
ネットワーク・プロトコル	CIFS/SMB/Rally (Microsoft)、NFS (Linux/UNIX)、AFP/Bonjour (Apple)、FTP、SFTP、TFTP、HTTP、HTTPS、WebDAV、Windows DFS、SNMP			
管理機能	eMail通知、イベントログ ハードウェアステータス (CPU温度、ファン回転数、供給DC電圧など)			
企業ネットワーク	Windows Active Directory (ユーザー / グループ)、Windows DFS (Distributed File System)			
主な付属品	クイックスタートガイド、Ethernetケーブル、ACアダプタ&ケーブル			
本体サイズ(幅×奥行×高さ)mm	196×206.4×167.8			
重量	2.51Kg - (0 Drive)、5.12Kg - (4 Drives)			
最大消費電力	38W (17W - Drive Spin Down時)			
動作環境	温度: 5~35℃、相対湿度: 8~85%			
保存環境	温度: 40~60℃、相対湿度: 5~95%			
音響ノイズ	最大28dBA			
エネルギー消費効率 <sup>※2</sup>	N区分: 0.0032			
標準保証	3年間センドバック(ディスクレスの場合、ハードディスクは保証の対象外となります)			

※1 JBODにはデータ保護機能はありません。  
※2 エネルギー消費効率とは、「エネルギーの使用の合理化に関する法律」(昭和54年度 第49号、以下「省エネルギー法」と言う。)で定める測定方法により測定した消費電力を省エネルギー法で定める複合理論性能で除したものです。省エネ基準達成率の表示語がAは達成率100%以上200%未満、A Aは達成率200%以上500%未満、AAAは達成率500%以上である事を示します。また達成率が100%未満の場合は、達成率%で表示しています。

LENOVO® EMC®

px2-300d

Network Storage, Server Class



NEW

インテル® Atom™ プロセッサ搭載



px2-300d/製品番号 保守用製品番号	70BA9004AP	70BA9000AP	70BA9001AP	70BA9002AP
フォームファクター	2 Disks デスクトップ			
ダイレクト価格(税込)/ダイレクト価格(税別)	52,500円/50,000円	102,900円/98,000円	138,600円/132,000円	178,500円/170,000円
オペレーティング・システム	EMC LifeLine™			
プロセッサ/メモリー	Intel® Atom™ processor D525 (1M Cache, 1.80 GHz) / 2GB DDR3 RAM			
搭載ディスク数(空きベイ)	Diskless (2)	2TB (1TB Nearline SATA HDD×2) (0)	4TB (2TB Nearline SATA HDD×2) (0)	6TB (3TB Nearline SATA HDD×2) (0)
対応RAIDレベル <sup>※1</sup>	RAID 0,1,JBOD可、自動RAIDリビルド機能、自動RAID/パリティチェック機能	RAID 0,1 (出荷時設定),JBOD可、自動RAIDリビルド機能、自動RAID/パリティチェック機能		
ネットワークインターフェイス	10 / 100 / 1000 Ethernetポート×2, NICロードバランス、フェイルオーバー、IEEE802.3ad Link Aggregation、VLAN対応			
外部インターフェイス	USB3.0×1 (前) USB2.0×2 (後)			
ネットワークプロトコル	CIFS/SMB/Rally (Microsoft)、NFS (Linux/UNIX)、AFP/Bonjour (Apple)、FTP、SFTP、TFTP、HTTP、HTTPS、WebDAV、Windows DFS、SNMP			
管理機能	eMail通知、イベントログ ハードウェアステータス(CPU温度、ファン回転数、供給DC電圧など)			
企業ネットワーク	Windows Active Directory(ユーザー/グループ)、Windows DFS (Distributed File System)、EMC Avamarクライアント実装			
主な付属品	クイックスタートガイド、Ethernetケーブル、ACアダプタ&ケーブル			
本体サイズ(幅×奥行×高さ)mm	126×226×208			
重量	2.6Kg (0 Drive)、4.2Kg (2 Drives)			
最大消費電力	平均 28W (19W - Drive Spin Down時)			
動作環境	温度: 10~40°C、相対湿度: 8~85%			
保存環境	温度: -40~70°C、相対湿度: 5~95%			
音響ノイズ	最大33dBA			
エネルギー消費効率 <sup>※2</sup>	N区分: 0.0035			
標準保証	3年間センドバック(ディスクレスの場合、ハードディスクは保証の対象外となります)			

※1 JBODにはデータ保護機能はありません。  
 ※2 エネルギー消費効率とは、「エネルギーの使用の合理化に関する法律」(昭和54年度 第49号、以下「省エネルギー法」と言う。)で定める測定方法により測定した消費電力を省エネルギー法で定める複合理論性能で除したものです。省エネ基準達成率の表示語がAは達成率100%以上200%未満、A Aは達成率200%以上500%未満、AAは達成率500%以上である事を示します。また達成率が100%未満の場合は、達成率を%で表示しています。

LENOVO® EMC®

px4-300d

Network Storage, Server Class



NEW

インテル® Atom™ プロセッサ搭載



px4-300d/製品番号 保守用製品番号	70BC9000AP	70BC9007AP	70BC9008AP	70BC9009AP	70BC9006AP
フォームファクター	4 Disks デスクトップ				
ダイレクト価格(税込)/ダイレクト価格(税別)	77,700円/74,000円	128,100円/122,000円	178,500円/170,000円	249,900円/238,000円	329,700円/314,000円
オペレーティング・システム	EMC LifeLine™				
プロセッサ/メモリー	Intel® Atom™ processor D525 (1M Cache, 1.80 GHz) / 2GB RAM				
ハードドライブ容量 <sup>※1</sup> (空きベイ)	Diskless (4)	2TB (1TB Nearline SATA HDD×2) (2)	4TB (1TB Nearline SATA HDD×4) (0)	8TB (2TB Nearline SATA HDD×4) (0)	12TB (3TB Nearline SATA HDD×4) (0)
RAIDレベル	RAID 0,1,10,5,5 + ホットスベア		RAID 0,1,10,5 (出荷時設定),5 + ホットスベア		
ネットワークインターフェイス	10 / 100 / 1000 Ethernetポート×2				
iSCSI LUN	最大256 LUN				
外部インターフェイス	USB 3.0 ポート×1 (フロント)、USB 2.0 ポート×2 (バック)				
ネットワークプロトコル	NFS CIFS SMB AFP/Bonjour FTP HTTP HTTPS				
ファイルシステム	NTFS HFS+ (USB接続の外部ストレージとしてReadのみ対応)				
外部デバイスサポート	Axis / Panasonic IPカメラ (10基)、PTP (Picture Transfer Protocol)、Bluetoothアダプタ (USB接続)				
主な付属品	Solutions CD (システム管理用ソフトウェア)、Ethernetケーブル、AC電源ユニット				
本体サイズ(幅×奥行×高さ)mm	約 176×257×222				
重量	約6.6 kg (HDD搭載モデル)				
電源 / 消費電力	90W				
エネルギー消費効率 <sup>※2</sup>	N区分: 0.0075				
標準保証	3年間センドバック(ディスクレスの場合、ハードディスクは保証の対象外となります)				

※1 互換ディスクは「https://omega-ap-jp.custhelp.com/app/answers/detail/a\_id/29668」へご参照ください。  
 ※2 エネルギー消費効率とは、「エネルギーの使用の合理化に関する法律」(昭和54年度 第49号、以下「省エネルギー法」と言う。)で定める測定方法により測定した消費電力を省エネルギー法で定める複合理論性能で除したものです。省エネ基準達成率の表示語がAは達成率100%以上200%未満、A Aは達成率200%以上500%未満、AAは達成率500%以上である事を示します。また達成率が100%未満の場合は、達成率を%で表示しています。

LENOVO® EMC®

px6-300d

Network Storage, Server Class



NEW

インテル® Atom™ プロセッサ搭載



px6-300d/製品番号 保守用製品番号	70BG9000AP	70BG9008AP	70BG9009AP	70BG9011AP	70BG9007AP
フォームファクター	6 Disks デスクトップ				
ダイレクト価格(税込)/ダイレクト価格(税別)	87,150円/83,000円	137,550円/131,000円	238,350円/227,000円	345,450円/329,000円	465,150円/443,000円
オペレーティング・システム	EMC LifeLine™				
プロセッサ/メモリー	Intel® Atom™ processor D525 (1M Cache, 1.80 GHz) / 2GB RAM				
ハードドライブ容量 <sup>※1</sup> (空きベイ)	Diskless (6)	2TB (1TB Nearline SATA HDD×2) (4)	6TB (1TB Nearline SATA HDD×6) (0)	12TB (2TB Nearline SATA HDD×6) (0)	18TB (3TB Nearline SATA HDD×6) (0)
ユーザ容量 (RAID 5)	—	約 4.7 TB	約 9.7 TB	約 14.7 TB	約 14.7 TB
RAIDレベル	RAID 0,1,10,5,5+ホットスベア,6				
ネットワークインターフェイス	10 / 100 / 1000 Ethernetポート×2				
iSCSI LUN	最大256 LUN				
外部インターフェイス	USB 3.0 ポート×1 (フロント)、USB 2.0 ポート×2 (バック)				
ネットワークプロトコル	NFS CIFS SMB AFP/Bonjour FTP HTTP HTTPS				
ファイルシステム	NTFS HFS+ (USB接続の外部ストレージとしてReadのみ対応)				
外部デバイスサポート	Axis / Panasonic IPカメラ (10基)、PTP (Picture Transfer Protocol)、Bluetoothアダプタ (USB接続)				
主な付属品	Solutions CD (システム管理用ソフトウェア)、Ethernetケーブル、AC電源ユニット				
本体サイズ(幅×奥行×高さ)mm	約 176×257×270				
重量	約8.8 kg (HDD搭載モデル)				
最大消費電力	120W				
エネルギー消費効率 <sup>※2</sup>	N区分: 0.0067				
標準保証	3年間センドバック(ディスクレスの場合、ハードディスクは保証の対象外となります)				

※1 互換ディスクは「https://omega-ap-jp.custhelp.com/app/answers/detail/a\_id/29668」へご参照ください。  
 ※2 エネルギー消費効率とは、「エネルギーの使用の合理化に関する法律」(昭和54年度 第49号、以下「省エネルギー法」と言う。)で定める測定方法により測定した消費電力を省エネルギー法で定める複合理論性能で除したものです。省エネ基準達成率の表示語がAは達成率100%以上200%未満、A Aは達成率200%以上500%未満、AAは達成率500%以上である事を示します。また達成率が100%未満の場合は、達成率を%で表示しています。

LENOVO® EMC®

px4-300r

Network Storage Array, Server Class

NEW



px4-300r/製品番号 保守用製品番号	70BJ9003WW	70BJ9006WW	70BJ9007WW	70BJ9004WW
フォームファクター	4 Disks 1U ラックマウント			
ダイレクト価格(税込)/ダイレクト価格(税別)	220,500円/210,000円	325,500円/310,000円	396,900円/378,000円	476,700円/454,000円
オペレーティング・システム	EMC LifeLine™			
プロセッサ/メモリー	Intel® Celeron® Processor E1500 (512K Cache, 2.20 GHz) / 2GB RAM			
ハードドライブ容量 <sup>※1</sup> (空きベイ)	Diskless (4)	4TB (1TB Nearline SATA HDD×4) (0)	8TB (2TB Nearline SATA HDD×4) (0)	12TB (3TB Nearline SATA HDD×4) (0)
RAIDレベル	RAID 0, 1, 10, 5 + ホットスベア RAID 0, 1, 10, 5 (出荷時設定), 5 + ホットスベア			
ネットワーク・インターフェイス	10 / 100 / 1000 Ethernetポート×2			
iSCSI LUN	最大256 LUN			
外部インターフェイス	USB 2.0 ポート×3 外付HDD、共有プリンターなどの接続に利用			
ネットワーク・プロトコル	CIFS/SMB/Rally (Microsoft)、NFS (Linux/UNIX)、AFP/Bonjour (Apple)、FTP、TFTP、HTTP、HTTPS、WebDAV、Windows DFS、SNMP			
ファイルシステム	NTFS HFS+ (USB接続の外部ストレージとしてReadのみ対応)			
外部デバイスサポート	Axis / Panasonic IPカメラ (12基)、PTP (Picture Transfer Protocol)			
主な付属品	Solutions CD (システム管理用ソフトウェア) Ethernetケーブル ACケーブル 19インチラックマウント用レール			
本体サイズ(幅×奥行×高さ)mm	1U ラックマウント 約 430×510×43.6			
重量	約15 kg (HDD搭載モデル)			
最大消費電力	定格入力AC 100 ~ 240 V 最大消費電力 170 W			
発熱量	579.70 [BTUs/hr]			
エネルギー消費効率 <sup>※2</sup>	N区分:0.014			
標準保証	3年間センドバック(ディスクレスの場合、ハードディスクは保証の対象外となります)			

※1 互換ディスクは「[https://omega-ap-jacusthelp.com/app/answers/detail/a\\_id/29668](https://omega-ap-jacusthelp.com/app/answers/detail/a_id/29668)」へご参照ください。  
 ※2 エネルギー消費効率とは、「エネルギーの使用の合理化に関する法律」(昭和54年度 第49号、以下「省エネルギー法」と言う。)で定める測定方法により測定した消費電力を省エネルギー法で定める複合理論性能で除したものです。省エネ基準達成率の表示語がAは達成率100%以上200%未満、A Aは達成率200%以上500%未満、A A Aは達成率500%以上である事を示します。また達成率が100%未満の場合は、達成率を%で表示しています。

LENOVO® EMC®

px12-400r

Network Storage Array, Server Class

NEW



インテル® Core™ i3 プロセッサ 搭載

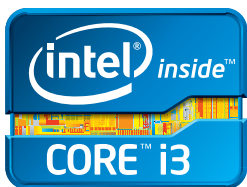

px12-400r/製品番号 保守用製品番号	70BN9004WW	70BN9005WW	70BN9000WW
フォームファクター	12 Disks 2Uラックマウント型		
ダイレクト価格(税込)/ダイレクト価格(税別)	413,700円/394,000円	518,700円/494,000円	590,100円/562,000円
オペレーティング・システム	EMC LifeLine™		
プロセッサ/メモリー	Intel® Core™ i3-3220 Processor (3M Cache, 3.30 GHz) / 4GB DDR3 RAM		
搭載ディスク数(空きベイ)	Diskless (12)	4TB (1TB Nearline SATA HDD×4) (8)	8TB (2TB Nearline SATA HDD×4) (8)
対応RAIDレベル <sup>※1</sup>	RAID 0, 1, 10, 5, 6, JBOD可 RAID 0, 1, 10, 5 (出荷時設定), 6, JBOD可		
	自動RAIDリビルド機能、自動RAID/バリディチェック機能		
ネットワーク・インターフェイス	10 / 100 / 1000 Ethernetポート×4、NICロードバランス、フェイルオーバー、IEEE802.3ad Link Aggregation、VLAN対応		
外部インターフェイス	USB 2.0 ポート×3 (フロント×1 バック×2)		
ネットワーク・プロトコル	CIFS/SMB/Rally (Microsoft)、NFS (Linux/UNIX)、AFP/Bonjour (Apple)、FTP、SFTP、TFTP、HTTP、HTTPS、WebDAV、Windows DFS、SNMP		
最大接続数	最大 ホスト 256 (iSCSI: 最大 32 LUN / ストレージプール、128LUN / 台) (共有フォルダ: 最大256フォルダ / ストレージプール、256フォルダ / 台)		
管理機能	eMail通知、イベントログ		
	ハードウェアステータス (CPU温度、ファン回転数、供給DC電圧など)		
企業ネットワーク <sup>※2</sup>	Windows Active Directory (ユーザ / グループ)、Windows DFS (Distributed File System)、EMC Avamarクライアント実装		
主な付属品	クイックスタートガイド、ラックマウント固定キット、Ethernetケーブル、ACケーブル		
本体サイズ(幅×奥行×高さ)mm	482.6×542.9×88.9		
重量	13.97Kg - (0 Drive)、16.58Kg - (4 Drives)、21.81Kg - (12 Drives)		
最大消費電力	200W (110W - Drive Spin Down時)		
動作環境	温度: 10 ~ 35°C (均配12°C / Hr)、相対湿度: 8 ~ 85%		
保存環境	温度: -40 ~ 60°C、相対湿度: 5 ~ 95%		
音響ノイズ	最大56dBA		
発熱量	682.762 [BTUs/hr]		
エネルギー消費効率 <sup>※3</sup>	N区分:0.0056		
標準保証	3年間センドバック(ディスクレスの場合、ハードディスクは保証の対象外となります)		

px12-400r/製品番号 保守用製品番号	70BN9001WW	70BN9003WW	70BN9006WW	70BN9007WW	70BN9008WW
フォームファクター	12 Disks 2Uラックマウント型				
ダイレクト価格(税込)/ダイレクト価格(税別)	669,900円/638,000円	758,100円/722,000円	934,500円/890,000円	1,173,900円/1,118,000円	1,438,500円/1,370,000円
オペレーティング・システム	EMC LifeLine™				
プロセッサ/メモリー	Intel® Core™ i3-3220 Processor (3M Cache, 3.30 GHz) / 4GB DDR3 RAM				
搭載ディスク数(空きベイ)	12TB (3TB Nearline SATA×4) (8)	16TB (4TB Nearline SATA×4) (8)	24TB (2TB Nearline SATA×12) (0)	36TB (3TB Nearline SATA×12) (0)	48TB (4TB Nearline SATA×12) (0)
対応RAIDレベル <sup>※1</sup>	RAID 0, 1, 10, 5 (出荷時設定), 6, JBOD可、自動RAIDリビルド機能、自動RAID/バリディチェック機能				
ネットワーク・インターフェイス	10 / 100 / 1000 Ethernetポート×4、NICロードバランス、フェイルオーバー、IEEE802.3ad Link Aggregation、VLAN対応				
外部インターフェイス	USB 2.0 ポート×3 (フロント×1 バック×2)				
ネットワーク・プロトコル	CIFS/SMB/Rally (Microsoft)、NFS (Linux/UNIX)、AFP/Bonjour (Apple)、FTP、SFTP、TFTP、HTTP、HTTPS、WebDAV、Windows DFS、SNMP				
最大接続数	最大 ホスト 256 (iSCSI: 最大 32 LUN / ストレージプール、128LUN / 台) (共有フォルダ: 最大256フォルダ / ストレージプール、256フォルダ / 台)				
管理機能	eMail通知、イベントログ				
	ハードウェアステータス (CPU温度、ファン回転数、供給DC電圧など)				
企業ネットワーク <sup>※2</sup>	Windows Active Directory (ユーザ / グループ)、Windows DFS (Distributed File System)、EMC Avamarクライアント実装				
主な付属品	クイックスタートガイド、ラックマウント固定キット、Ethernetケーブル、ACケーブル				
本体サイズ(幅×奥行×高さ)mm	482.6×542.9×88.9				
重量	13.97Kg - (0 Drive)、16.58Kg - (4 Drives)、21.81Kg - (12 Drives)				
最大消費電力	200W (110W - Drive Spin Down時)				
動作環境	温度: 10 ~ 35°C (均配12°C / Hr)、相対湿度: 8 ~ 85%				
保存環境	温度: -40 ~ 60°C、相対湿度: 5 ~ 95%				
音響ノイズ	最大56dBA				
発熱量	682.762 [BTUs/hr]				
エネルギー消費効率 <sup>※3</sup>	N区分:0.0056				
標準保証	3年間センドバック(ディスクレスの場合、ハードディスクは保証の対象外となります)				

※1 RAID6はHDD×6基よりサポートします。JBODにはデータ保護機能はありません。  
 ※2 AvamarはEMC社の開発した重複排除バックアップソフトウェアです。  
 ※3 エネルギー消費効率とは、「エネルギーの使用の合理化に関する法律」(昭和54年度 第49号、以下「省エネルギー法」と言う。)で定める測定方法により測定した消費電力を省エネルギー法で定める複合理論性能で除したものです。省エネ基準達成率の表示語がAは達成率100%以上200%未満、A Aは達成率200%以上500%未満、A A Aは達成率500%以上である事を示します。また達成率が100%未満の場合は、達成率を%で表示しています。

LENOVO® EMC®

px12-450r

Network Storage Array, Server Class

NEW



インテル® Xeon® プロセッサ  
E3-1200 ファミリー搭載

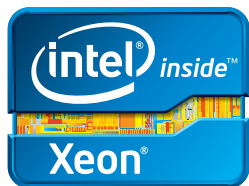

px12-450r/製品番号 保守用製品番号	70BR9004WW	70BR9000WW	70BR9001WW
フォームファクター	12 Disks 2Uラックマウント		
ダイレクト価格(税込)/ダイレクト価格(税別)	510,300円/486,000円	611,100円/582,000円	682,500円/650,000円
オペレーティング・システム	EMC LifeLine™		
プロセッサ/メモリー	Intel® Xeon® Processor E3-1265L v2 (8M Cache, 2.50 GHz) / 8GB DDR3 RAM		
搭載ディスク数(空きベイ)	Diskless (12)	4TB (1TB Nearline SATA HDD×4) (8)	8TB (2TB Nearline SATA HDD×4) (8)
対応RAIDレベル <sup>※1</sup>	RAID 0, 1, 10, 5, 6, JBOD可	RAID 0, 1, 10, 5 (出荷時設定), 6, JBOD可	
	自動RAIDリビルド機能、自動RAID/パリティチェック機能		
ネットワーク・インターフェイス	10 / 100 / 1000 Ethernetポート×4、NICロードバランス、フェイルオーバー、IEEE802.3ad Link Aggregation、VLAN対応		
外部インターフェイス	USB 2.0 ポート×3(フロント×1 バック×2)		
ネットワーク・プロトコル	CIFS/SMB/Rally (Microsoft)、NFS (Linux/UNIX)、AFP/Bonjour (Apple)、FTP、SFTP、TFTP、HTTP、HTTPS、WebDAV、Windows DFS、SNMP		
最大接続数	最大 ホスト 256 (iSCSI: 最大 32 LUN /ストレージプール、128LUN/台) (共有フォルダ: 最大256フォルダ/ストレージプール、256フォルダ/台)		
管理機能	eMail通知、イベントログ		
	ハードウェアステータス (CPU温度、ファン回転数、供給DC電圧など)		
企業ネットワーク <sup>※2</sup>	Windows Active Directory (ユーザ / グループ)、Windows DFS (Distributed File System)、EMC Avamarクライアント実装		
主な付属品	クイックスタートガイド、ラックマウント固定キット、Ethernetケーブル、ACケーブル		
本体サイズ(幅×奥行×高さ)mm	482.6×542.9×88.9		
重量	13.97Kg - (0 Drive)、16.58Kg - (4 Drives)、21.81Kg - (12 Drives)		
最大消費電力	200W (110W - Drive Spin Down時)		
動作環境	温度: 10 ~ 35°C (勾配12°C/ Hr)、相対湿度: 8~85%		
保存環境	温度: -40 ~ 60°C、相対湿度: 5~95%		
音響ノイズ	最大56dBA		
発熱量	682.762 [BTUs/hr]		
エネルギー消費効率 <sup>※3</sup>	N区分: 0.0056		
標準保証	3年間センドバック (ディスクレスの場合、ハードディスクは保証の対象外となります)		

px12-450r/製品番号 保守用製品番号	70BR9002WW	70BR9003WW	70BR9005WW	70BR9006WW	70BR9007WW
フォームファクター	12 Disks 2Uラックマウント				
ダイレクト価格(税込)/ダイレクト価格(税別)	762,300円/726,000円	850,500円/810,000円	1,026,900円/978,000円	1,266,300円/1,206,000円	1,530,900円/1,458,000円
オペレーティング・システム	EMC LifeLine™				
プロセッサ/メモリー	Intel® Xeon® Processor E3-1265L v2 (8M Cache, 2.50 GHz) / 8GB DDR3 RAM				
搭載ディスク数(空きベイ)	12TB (3TB Nearline SATA HDD×4) (8)	16TB (4TB Nearline SATA HDD×4) (8)	24TB (2TB Nearline SATA HDD×12) (0)	36TB (3TB Nearline SATA HDD×12) (0)	48TB (4TB Nearline SATA HDD×12) (0)
対応RAIDレベル <sup>※1</sup>	RAID 0, 1, 10, 5 (出荷時設定), 6, JBOD可、自動RAIDリビルド機能、自動RAID/パリティチェック機能				
ネットワーク・インターフェイス	10 / 100 / 1000 Ethernetポート×4、NICロードバランス、フェイルオーバー、IEEE802.3ad Link Aggregation、VLAN対応				
外部インターフェイス	USB 2.0 ポート×3(フロント×1 バック×2)				
ネットワーク・プロトコル	CIFS/SMB/Rally (Microsoft)、NFS (Linux/UNIX)、AFP/Bonjour (Apple)、FTP、SFTP、TFTP、HTTP、HTTPS、WebDAV、Windows DFS、SNMP				
最大接続数	最大 ホスト 256 (iSCSI: 最大 32 LUN /ストレージプール、128LUN/台) (共有フォルダ: 最大256フォルダ/ストレージプール、256フォルダ/台)				
管理機能	eMail通知、イベントログ				
	ハードウェアステータス (CPU温度、ファン回転数、供給DC電圧など)				
企業ネットワーク <sup>※2</sup>	Windows Active Directory (ユーザ / グループ)、Windows DFS (Distributed File System)、EMC Avamarクライアント実装				
主な付属品	クイックスタートガイド、ラックマウント固定キット、Ethernetケーブル、ACケーブル				
本体サイズ(幅×奥行×高さ)mm	482.6×542.9×88.9				
重量	13.97Kg - (0 Drive)、16.58Kg - (4 Drives)、21.81Kg - (12 Drives)				
最大消費電力	200W (110W - Drive Spin Down時)				
動作環境	温度: 10 ~ 35°C (勾配12°C/ Hr)、相対湿度: 8~85%				
保存環境	温度: -40 ~ 60°C、相対湿度: 5~95%				
音響ノイズ	最大56dBA				
発熱量	682.762 [BTUs/hr]				
エネルギー消費効率 <sup>※3</sup>	N区分: 0.0056				
標準保証	3年間センドバック (ディスクレスの場合、ハードディスクは保証の対象外となります)				

※1 RAID6はHDD×6基よりサポートします。JBODにはデータ保護機能はありません。  
 ※2 AvamarはEMC社の開発した重複排除バックアップソフトウェアです。  
 ※3 エネルギー消費効率とは、「エネルギーの使用の合理化に関する法律」(昭和54年度 第49号、以下「省エネルギー法」と言う。)で定める測定方法により測定した消費電力を省エネルギー法で定める複合理論性能で除したものです。省エネ基準達成率の表示語がAは達成率100%以上200%未満、A+は達成率200%以上500%未満、AA+は達成率500%以上である事を示します。また達成率が100%未満の場合は、達成率%で表示しています。

## NAS製品をより有効に活用するためのオプション製品群

P/N	製品名	ダイレクト 価格(税込)	税別価格	Lenovo® lomega®		Lenovo® EMC®				
				ix2-2-Bay	ix4-300d	px2-300d	px4-300d	px6-300d	px4-300r	px12-400r
<b>ハードディスク</b>										
4N40A33753	ixシリーズ用 SATA HDD 1TB	27,300円	26,000円							
4N40A33751	ixシリーズ用 SATA HDD 2TB	37,800円	36,000円							
4N40A33749	ixシリーズ用 SATA HDD 3TB	48,300円	46,000円							
4N40A33704	pxシリーズ用 Hot Swap対応 ニアラインSATA HDD 1TB	35,700円	34,000円							
4N40A33708	pxシリーズ用 Hot Swap対応 ニアラインSATA HDD 2TB	58,800円	56,000円							
4N40A33711	pxシリーズ用 Hot Swap対応 ニアラインSATA HDD 3TB	84,000円	80,000円							
4N40A33713	pxシリーズ用 Hot Swap対応 ニアラインSATA HDD 4TB	100,800円	96,000円							
<b>ハードディスク4本パック</b>										
4N40A33712	px12シリーズ用 Hot Swap対応 ニアラインSATA HDD 4本パック 4TB (1TB×4)	126,000円	120,000円							
4N40A33714	px12シリーズ用 Hot Swap対応 ニアラインSATA HDD 4本パック 8TB (2TB×4)	212,100円	202,000円							
4N40A33702	px12シリーズ用 Hot Swap対応 ニアラインSATA HDD 4本パック 12TB (3TB×4)	306,600円	292,000円							
4N40A33703	px12シリーズ用 Hot Swap対応 ニアラインSATA HDD 4本パック 16TB (4TB×4)	409,500円	390,000円							
<b>その他</b>										
4N50A33803	px12-400r/450r用 Hot Swap対応 空冷ファン	7,350円	7,000円							
4N60A33903	px12-400r/450r用 Hot Swap対応 スペア電源ユニット	37,800円	36,000円							
4N40A33767	px12-400r/450r用 ディスク・トレイ	2,205円	2,100円							
4N90A34202	px12-400r/450r用 10Gbps デュアルポート・イーサネット・カード	134,400円	128,000円							
4N80A34102	px4-300r用 ロングレールキット	19,950円	19,000円							

■...対応 □...非対応

Network Storage

px4-300r / px12-400r / px12-450r







24.0型

パフォーマンス・モデル  
Lenovo ThinkVision  
LT2452p Wide モニター

60A6MAR2JP  
44,100円(税込)  
(税別 42,000円)



Tinyモニター  
マウント  
対応※3

3年保証  
COE  
付属品

■24型ワイド画面のeIPS LED/バックライト液晶モニター。eIPSパネルの採用でプロフェッショナル向けアプリケーションにより適用 最大1920×1200の解像度(推奨解像度と同じ)最大1677万色カラー対応  
■電子製品環境アセスメント・ツール(EPEAT)において、Goldランクの認証取得

製品シリーズ	ThinkVision LT2452p Wide モニター
製品番号	60A6MAR2JP
液晶種類、筐体色	eIPS LED液晶、黒
画面領域、有効表示領域	対角609.6mm:24型、518.4×324mm
画素ピッチ、コントラスト比	0.27mm、1000:1
輝度(最大)、応答速度	300cd/m <sup>2</sup> 、7ms
推奨最大解像度、表示色数(最大)	1920×1200、1,677万色以上※1
視野角(コントラスト比10:1)水平/垂直	178°/178°
視野角(コントラスト比5:1)水平/垂直	178°/178°
垂直走査周波数	50-75Hz
寸法(幅×奥行×高さ)mm、質量	559.6×257.3×394.8mm、6.67kg
スタンド	チルト(傾斜/屈曲) 前°後30°
機構	回転機能/高さ調節 あり 90°/110mm
入力端子	アナログ (mini D-Sub 15PIN)、DVI-D、DisplayPort
プリセット数(最大)	50(固定:30/ユーザー:20)
電源、アダプター	100~240V、AC 50/60Hz、3ピン
動作環境(温度/相対湿度)	0~45°C/10~80%(但し結露無き事)
保存環境(温度/相対湿度)	-20~60°C/5~95%
消費電力(最大/標準/Active Off/Off)	40W/30W/0.5W以下/0.5W以下
ブラッグアンドブレイ	VESA DDC 2B/CI プロトコル
付属品	スタンド、アナログ15ピンビデオケーブル(1.8m)、DVI-Dビデオケーブル(1.8m)、CD-ROM(セットアップ・ファイル/ユーザーズ・ガイド)、セットアップガイド、電源コード(1.8m)、3ピン2ピンアダプター、購入証明書
保証期間/国内修理	3年/機器設置先での良品との交換(COE)
海外修理	修理依頼国での修理方法(IWS/ハードウェア国際保証サービス)に準ずる

24.0型ワイド

パフォーマンス・モデル  
Lenovo ThinkVision  
LT2423 Wide モニター

60A8KAR2JP  
26,250円(税込)  
(税別 25,000円)



Tinyモニター  
マウント  
対応※1

3年保証  
COE  
付属品

■24型ワイド画面のTN LED/バックライト液晶モニター。最大1920×1080の解像度(推奨解像度と同じ)最大1677万色カラー対応  
■電子製品環境アセスメント・ツール(EPEAT)において、Goldランクの認証取得

製品シリーズ	ThinkVision LT2423 Wide モニター
製品番号	60A8KAR2JP
液晶種類、筐体色	TN WLED液晶、黒
画面領域、有効表示領域	対角609.6mm:24型、531.36×298.89mm
画素ピッチ、コントラスト比	0.278mm、1000:1
輝度(最大)、応答速度	250cd/m <sup>2</sup> 、5ms
推奨最大解像度、表示色数(最大)	1920×1080、1,677万色以上
視野角(コントラスト比10:1)水平/垂直	170°/160°
視野角(コントラスト比5:1)水平/垂直	176°/160°
垂直走査周波数	50-75Hz
寸法(幅×奥行×高さ)mm、質量	567.1×216.7×414.3mm、3.76kg
スタンド	チルト(傾斜/屈曲) 前-5°後22°
機構	回転機能/高さ調節 なし/なし
入力端子	アナログRGB、HDMI(HDCP)
プリセット数(最大)	44(固定:24/ユーザー:20)
電源、アダプター	100~240V、AC 50/60Hz、3ピン
動作環境(温度/相対湿度)	0~45°C/10~80%(但し結露無き事)
保存環境(温度/相対湿度)	-20~60°C/5~95%
消費電力(最大/標準/Active Off/Off)	31W/21W/0.5W以下/0.5W以下
ブラッグアンドブレイ	VESA DDC/CI プロトコル
付属品	スタンド、アナログ15ピンビデオケーブル(1.8m)、オーディオケーブル(1.8m)、CD-ROM(セットアップ・ファイル/ユーザーズ・ガイド)、セットアップガイド、電源コード、3ピン2ピンアダプター、購入証明書
保証期間/国内修理	3年/機器設置先での良品との交換(COE)
海外修理	修理依頼国での修理方法(IWS/ハードウェア国際保証サービス)に準ずる

30型ワイド

パフォーマンス・モデル  
Lenovo ThinkVision  
LT3053p Wide モニター

60A4RAR1JP  
168,000円(税込)  
(税別 160,000円)



Tinyモニター  
マウント  
対応※2・3

3年保証  
COE  
付属品

■30型ワイド画面のAH-IPS LED/バックライト液晶モニター。解像度はWQXGA (2560×1600:推奨解像度と同じ)、約10億7000万色をリアル表示(14bit画像処理)。  
■VESA準拠(100mm)となります、弊社オプション製品および、市販のアーム等の取り付けが可能です。

製品シリーズ	ThinkVision LT3053p Wide モニター
製品番号	60A4RAR1JP
液晶種類、筐体色	AH-IPS、LED液晶、黒
画面領域、有効表示領域	対角762mm:30型、641.28×400.8mm
画素ピッチ、コントラスト比	0.2505mm、1000:1
輝度(最大)、応答速度	350cd/m <sup>2</sup> 、6ms
推奨最大解像度、表示色数(最大)	2560×1600、10.7億色以上
視野角(コントラスト比10:1)水平/垂直	178°/178°
垂直走査周波数	50-75Hz
寸法(幅×奥行×高さ)mm、質量	690×241.9×471.05mm、10.6kg
スタンド	チルト(傾斜/屈曲) 前-5°後30°
機構	回転機能/高さ調節 あり 90°/110mm
入力端子	アナログ (mini D-Sub 15PIN)、Dual-Link DVI-D、DisplayPort、HDMI
プリセット数(最大)	41(固定:21/ユーザー:20)
電源、アダプター	100~240V、AC 50/60Hz、3ピン
動作環境(温度/相対湿度)	0~40°C/8~80%(但し結露無き事)
保存環境(温度/相対湿度)	-20~60°C/5~95%
消費電力(最大/標準/Active Off/Off)	130W/88W/1.2W以下/0.5W以下
ブラッグアンドブレイ	VESA DDC/CI プロトコル
付属品	スタンド、アナログ15ピンビデオケーブル(1.8m)、Dual-Link DVI-Dビデオケーブル(1.8m)、DisplayPortビデオケーブル(1.8m)、USB3.0ケーブル(1.8m)、USB2.0ケーブル(1.8m)、CD-ROM(セットアップ・ファイル/ユーザーズ・ガイド)、セットアップガイド、電源コード(1.8m)、3ピン2ピンアダプター、購入証明書、遮光フード
保証期間/国内修理	3年/機器設置先での良品との交換(COE)
海外修理	修理依頼国での修理方法(IWS/ハードウェア国際保証サービス)に準ずる

- ※1 別売のThinkCentre Tiny VESAマウント・ブラケット(0B47374)が必要です
- ※2 別売のThinkCentre Tiny VESAマウント・ブラケット(0B47374)及びThinkCentre Tinyモニター・マウント・キット(VESAマウント・ブラケット無し)(0B47373)が必要です
- ※3 別売のThinkCentre Tiny VESAマウント・ブラケット(0B47374)及びThinkCentre Tinyモニター・マウント・キット(ユニバーサルベルト付)(4XF0E51408)が必要です。

おすすめ在庫モデル

19.0型

パフォーマンス・モデル  
Lenovo ThinkVision  
L1900p モニター

4431HE1  
25,200円(税込)  
(税別 24,000円)

Price  
Down



Tinyモニター  
マウント  
対応

3年保証  
COE  
付属品

■省エネ性の向上。最大消費電力22W(通常消費電力17W)当社従来製品より約30%の低減

製品シリーズ	Lenovo ThinkVision L1900p モニター
製品番号	4431HE1
液晶種類、筐体色	TN TFT液晶、黒
画面領域、有効表示領域	対角483mm:19型、376×301mm
画素ピッチ、コントラスト比	0.294mm、800:1
輝度(最大)、応答速度	250cd/m <sup>2</sup> 、5ms
推奨最大解像度、表示色数(最大)	1280×1024、1,670万色以上、光沢なし
視野角(コントラスト比10:1)水平/垂直	160°/160°
視野角(コントラスト比5:1)水平/垂直	170°/170°
垂直走査周波数	56-76Hz
寸法(幅×奥行×高さ)mm、質量	408×241.1×378.7mm、5.66kg
スタンド	チルト(傾斜/屈曲) 前°後30°
機構	回転機能/高さ調節 あり 90°/最大110mm
入力端子	アナログ (miniD-Sub 15PIN) + DVI-D (HDCP)
プリセット数(最大)	27(固定:14/ユーザー:13)
電源、アダプター	100~240V、AC 50/60Hz、3ピン
動作環境(温度/相対湿度)	0~40°C/8~80%(但し結露無き事)
保存環境(温度/相対湿度)	-20~60°C/5~95%
消費電力(最大/標準/Active Off/Off)	22W/17W/1W以下/0.5W以下
ブラッグアンドブレイ	VESA DDC 2B/CI プロトコル
付属品	スタンド、アナログ15ピンビデオケーブル(1.8m)、デジタルケーブル(DVI-D<->DVI-D)(1.8m)、CD-ROM(セットアップ・ファイル/ユーザーズ・ガイド)、セットアップガイド、電源コード、3ピン2ピンアダプター、購入証明書
保証期間/国内修理	3年/機器設置先での良品との交換(COE)
海外修理	修理依頼国での修理方法(IWS/ハードウェア国際保証サービス)に準ずる











# THINKSTATION

製品仕様の詳細および最新の対応状況は右記URLまたはWeb製品カタログをご覧ください。 <http://www.lenovo.com/jp/pc/op/>

ご注意：① システム製品 (PC本体) はモデルによっては全てのスロット/ベイを使用している場合がございますので、オプション製品を新たにご利用の際は、ご購入前に装着箇所の空き状況をご確認ください。全てのスロット/ベイが使用されている場合は、現在お使いのメモリーやドライブと差し替えてご利用ください。  
② オプション製品によりサポートするOSに制限があるものがあります。詳細は上記URLより対象製品をご参照ください。

P/N	製品名	ダイレクト 価格 (税込)	税別価格	D			S			E			C		
				D10	D20	D30	S10	S20	S30	E20	E30	E31 SFF	E31	C20	C20x
<b>アクセサリ</b>															
<b>キーボード</b>															
	33L3226 ThinkPad USB 数値キーボード	3,150円	3,000円												
NEW	0B47208 ThinkPadトラックポイント・キーボード (日本語)	8,400円	8,000円												
NEW	0B47190 ThinkPadトラックポイント・キーボード (英語)	8,400円	8,000円												
	55Y9024 ThinkPad USBトラックポイントキーボード (日本語)	8,400円	8,000円												
	55Y9003 ThinkPad USBトラックポイントキーボード (英語)	8,400円	8,000円												
	0A34032 Lenovo ウルトラスリム プラス ワイヤレス キーボード & マウス (英語)	6,300円	6,000円												
	0A34053 Lenovo ウルトラスリム プラス ワイヤレス キーボード & マウス (日本語)	6,300円	6,000円												
	31P7415 ThinkPlus プリファード 104 英語キーボード	3,150円	3,000円		※4			※4			※4				※4
	73P2638 Lenovo エンハンスド・パフォーマンス・USBキーボード - 日本語	5,250円	5,000円												
	73P2620 Lenovo エンハンスド・パフォーマンスUSBキーボード (英語)	5,250円	5,000円												
	73P4730 ThinkPlus プリファード・プロUSB指紋認証キーボード (英語)	10,500円	10,000円												
	73P4748 ThinkPlus プリファード・プロUSB 指紋認証キーボード	10,500円	10,000円												
	73P5220 ThinkPlus プリファード・プロUSBキーボード (英語)	3,150円	3,000円												
	73P5238 ThinkPlus プリファード・プロUSBキーボード	3,150円	3,000円												
	51J0155 Lenovo USBスマートカード・キーボード (英語)	10,500円	10,000円												
	51J0176 Lenovo USBスマートカード・キーボード (日本語)	10,500円	10,000円												
<b>マウス</b>															
	57Y4635 ThinkPad USB レーザーマウス	1,470円	1,400円												
	06P4069 Lenovo オプティカル ホイールマウス	1,470円	1,400円												
	31P7405 Lenovo 3ボタンスクロールポイント・マウス II (オプティカル)	2,730円	2,600円												
	31P7410 ThinkPlus オプティカルホイールマウス (ミニ) II	2,835円	2,700円												
	41U3074 Lenovo レーザー・マウス	3,885円	3,700円												
	0A36188 Lenovo ワイヤレス・レーザーマウス	3,885円	3,700円												
<b>その他</b>															
	57Y4482 ThinkStation Cシリーズ、Dシリーズ用レールキット	27,615円	26,300円												
	0A36537 Lenovo DisplayPort ケーブル	1,890円	1,800円		※11			※11			※11				※11
	0A65721 ThinkStation C30/D30シリーズ用ヒートシンク	6,300円	6,000円												
<b>メモリー</b>															
<b>DIMM/SDRAM</b>															
	43R2033 2GB PC3-10600 1333MHz DDR3 ECC UDIMM WSメモリー	13,440円	12,800円		※6			※7	※6		※5				※6
	57Y4138 4GB PC3-10600 1333MHz DDR3 ECC UDIMM WSメモリー	23,940円	22,800円		※6			※7	※6		※5				※6
	57Y4390 Lenovo 2GB PC3-10600 DDR3-1333 UDIMM Desktop メモリー	9,450円	9,000円								※5				
	57Y4425 2GB PC3-10600 1333MHz DDR3 RDIMM WS メモリー	12,600円	12,000円		※8										※8
	57Y4426 4GB PC3-10600 1333MHz DDR3 RDIMM WS メモリー	23,100円	22,000円		※8										※8
	57Y4427 8GB PC3-10600 1333MHz DDR3 RDIMM WS メモリー	71,400円	68,000円		※8										※8
	0A65718 ThinkStation 8GB PC3-10600 DDR3-1333MHz ECC UDIMM メモリー	72,450円	69,000円		※6				※6		※5				※6
	0A65732 ThinkStation 4GB PC3-12800 DDR3-1600MHz ECC RDIMM メモリー	23,100円	22,000円			※6			※6						※6
	0A65733 ThinkStation 8GB PC3-12800 DDR3-1600MHz ECC RDIMM メモリー	71,400円	68,000円			※6			※6						※6
	0A65722 2GB PC3-12800 DDR3-1600MHz SODIMM メモリー	6,300円	6,000円												
	0A65723 4GB PC3-12800 DDR3-1600MHz SODIMM メモリー	9,450円	9,000円												
	0A65724 8GB PC3-12800 DDR3-1600MHz SODIMM メモリー	29,400円	28,000円												
	0A65728 2GB PC3-12800 DDR3-1600MHz UDIMM メモリー	6,300円	6,000円									※5			
	0A65729 4GB PC3-12800 DDR3-1600MHz UDIMM メモリー	9,450円	9,000円									※5			
	0A65730 8GB PC3-12800 DDR3-1600MHz UDIMM メモリー	29,400円	28,000円									※5			
	0B47376 2GB PC3-12800 DDR3-1600MHz ECC UDIMM メモリー	8,400円	8,000円												
	0B47377 4GB PC3-12800 DDR3-1600MHz ECC UDIMM メモリー	16,800円	16,000円												
	0B47378 8GB PC3-12800 DDR3-1600MHz ECC UDIMMメモリー	71,400円	68,000円												
	0B47308 ThinkStation 180GB ソリッド・ステート・ドライブ	52,500円	50,000円												
	0B47077 NVIDIA NVS 510 2GB グラフィックスカード	68,250円	65,000円												
<b>マルチメディア</b>															
<b>グラフィック・アダプター</b>															
	0B47072 Lenovo USB 3.0 - DVI/VGA モニター・アダプター	7,980円	7,600円												
	0B47070 Lenovo HDMI ケーブル	2,625円	2,500円												
	0B47071 Lenovo DVI ケーブル	2,625円	2,500円												
	0B47092 Lenovo DisplayPort - デュアルDisplayPortアダプター	8,925円	8,500円												
	0B47074 NVIDIA NVS 310 グラフィックスカード	23,100円	22,000円												
	57Y4398 NVIDIA NVS 450 Quad DisplayPort グラフィックスカード	71,400円	68,000円		※2			※2							※2
	0B47390 NVIDIA NVS 300 Dual-DVI, Dual-VGA グラフィックスカード	23,100円	22,000円												
	0A36535 NVIDIA Quadro 400 グラフィックスカード	23,100円	22,000円		※2			※2							※2
	0B47394 NVIDIA Quadro K600 グラフィックスカード	26,250円	25,000円												
	0B47392 NVIDIA Quadro K2000 グラフィックスカード	68,250円	65,000円												
	0B47393 NVIDIA Quadro K4000 グラフィックスカード	131,250円	125,000円												
<b>セキュリティ</b>															
	73P2582 Lenovo Kensington マイクロセーバー・セキュリティ・ケーブル	5,250円	5,000円												
	45K1620 Lenovo Kensington ツイン・ヘッド・ケーブル・ロック	7,980円	7,600円												
	0B47388 Lenovo Kensington マイクロセーバー DS ケーブル・ロック	4,620円	4,400円												
	57Y4303 Lenovo セキュリティー ケーブル ロック	2,625円	2,500円												
	45J7915 ディスプレイポートDVI変換ケーブル	2,625円	2,500円												

■...対応 □...非対応



P/N	製品名	ダイレクト 価格(税込)	税別価格	D			S			E			C		
				D10	D20	D30	S10	S20	S30	E20	E30	SFF E31	E31	C20	C20x
<b>ストレージ</b>															
<b>CD-ROMドライブ</b>															
45K1675	Lenovo ブルーレイバーナー シリアルATA 内蔵ドライブ	19,950円	19,000円												
41N5618	Lenovo DVD-ROM ドライブ(シリアル ATA)	5,250円	5,000円									※13			
0A33988	Lenovo スリム USB ポータブルDVD バーナー	6,930円	6,600円		※12			※12			※12				※12
0A65618	Lenovo スーパーマルチバーナードライブ	6,300円	6,000円								※13				
<b>ハード・ディスク・ドライブ(ホット・スワップ非対応)</b>															
43N3424	ThinkStation 450GB 15K rpm SASハードディスク・ドライブ	99,750円	95,000円				※9	※10							
43R1990	Lenovo 500GB 7200rpm シリアル ATAハード・ディスク	12,600円	12,000円	※9											
45J7918	Lenovo 1TB 7200rpm シリアル ATAハード・ディスク	17,850円	17,000円												
<b>エクスターナル・ハード・ディスク</b>															
43R2019	ThinkPad USB 320GB ポータブル・セキュアハード・ディスク	20,790円	19,800円												
0A65619	ThinkPad USB3.0 500GB セキュアハードドライブ	22,890円	21,800円												
0A65616	ThinkPad USB3.0 750GB セキュアハードドライブ	27,090円	25,800円												

■…対応 □…非対応

※1 SASハードディスクを使用する場合、別途市販品のSASアダプターを入手する必要があります。 ※2 ThinkStationモデルは、2枚のグラフィックカードを設置可能で2つのPCI-e x16グラフィックスロットを提供するモデルです。装置された2つのグラフィックカードは、4つのモニターが取り付けできます。 ※3 Non-ECCメモリーとECCメモリーの混在はできません。Non-ECCメモリーが搭載されているモデルはNon-ECCメモリーを追加することは可能ですが、ECCメモリーを使用する場合は、PCのメモリーをすべてECCメモリーに差し替えてください。 ※4 P52をサポートしているシステムが対応します。 ※5 NON-ECCメモリーとECCメモリーの混在はできません。メモリーの動作速度は導入されたメモリーの中で1番低いスピードで動作します。 ※6 UDIMMとRDIMMの混在はできません。メモリーの動作速度は導入されたメモリーの中で1番低いスピードで動作します。 ※7 メモリーの動作速度は導入されたメモリーの中で1番低いスピード、プロセッサ、そしてDDR3-1333の設定に依存します。 ※8 UDIMMとRDIMMの混在はできません。メモリーの動作速度は導入されたメモリーの中で1番低いスピード、プロセッサ、そしてDDR3-1066の設定に依存します。 ※9 Serial ATAとSAS HDDを混在させる事は推奨していません。ほぼ全てのS10のモデルはSerial ATA HDDで、またはほぼ全てのD10モデルはSAS HDDで設定されています。 ※10 S20はSATAベースのモデルです。SAS HDDはS20にレノボのSASコントローラーアダプターが必要になります。 ※11 DisplayPortグラフィックカードに接続します。 ※12 USBポータブルDVDバーナーをご利用の場合は、同梱のケーブルを必ずご使用ください。 ※13 E31SFFに該当オプション設置時に必要なフェースプレートが提供できないモデルがあります。

製品仕様の詳細および最新の対応状況は右記URLまたはWeb製品カタログをご覧ください。 <http://www.lenovo.com/jp/pc/op/>

ご注意: ①システム製品はモデルによっては全てのスロットベイを使用している場合がございますので、オプション製品を新たにご利用の際は、ご購入前に装着箇所の空き状況をご確認ください。全てのスロットベイが使用されている場合は、現在お使いのメモリーやドライブと差し替えてご使用ください。また、メモリーに関してはUDIMMとRDIMMの混在はできません。②オプション製品によりサポートするOSに制限があるものがあります。詳細は上記URLより対象製品をご参照ください。

# THINKSERVER

P/N	製品名	ダイレクト 価格(税込)	税別価格	TS	
				TS130	TS200v
<b>メモリー</b>					
67Y1387	ThinkServer 1GB DDR3-1333MHz(1R x 8) UDIMM メモリー	6,825円	6,500円		
67Y2606	ThinkServer 2GB DDR3-1333MHz(1R x 8) UDIMM メモリー	13,440円	12,800円		
67Y1388	ThinkServer 2GB DDR3-1333MHz(2R x 8) UDIMM メモリー	12,600円	12,000円		
67Y2607	ThinkServer 4GB DDR3-1333MHz(2R x 8) UDIMM メモリー	42,000円	40,000円		
67Y1389	ThinkServer 4GB DDR3-1333MHz(2R x 8) UDIMM メモリー	34,440円	32,800円		
0A89461	ThinkServer 8GB DDR3-1333MHz(2R x 8) ECC UDIMM メモリー	51,450円	49,000円		
<b>ストレージ</b>					
SATA ドライブ 3.5"					
67Y2613	ThinkServer 500GB 7200rpm 3.5インチ エンタープライズ シリアルATA ハード・ドライブ	27,930円	26,600円		
67Y2614	ThinkServer 1TB 7200rpm 3.5インチ エンタープライズ シリアルATA ハード・ドライブ	47,880円	45,600円		
67Y2615	ThinkServer 2TB 7200rpm 3.5インチ エンタープライズ シリアルATA ハード・ドライブ	79,800円	76,000円		
67Y1401	ThinkServer 500GB 7.2K Cabled 3.5インチ SATA ドライブ	26,880円	25,600円		
67Y1402	ThinkServer 1TB 7.2K Cabled 3.5インチ SATA ドライブ	63,000円	55,000円		
その他					
67Y1393	Lenovo PRO/1000 PT Dual Port Ethernet アダプター(インテル製)	66,150円	63,000円		
<b>アクセサリ</b>					
キーボード & マウス					
55Y9024	ThinkPad USBトラックポイントキーボード(日本語)	8,400円	8,000円		
55Y9003	ThinkPad USBトラックポイントキーボード(英語)	8,400円	8,000円		
73P5238	ThinkPlus プリファードプロUSBキーボード	3,150円	3,000円		
73P5220	ThinkPlus プリファードプロUSBキーボード(英語)	3,150円	3,000円		
06P4069	Lenovo オプティカルホイールマウス	1,470円	1,400円		
<b>ソフトウェア</b>					
Microsoft® Windows® Server 注意: 本体との同時購入となります。ソフトウェア単独での購入はできません。					
<b>Windows Server 2008 - SBS Standard</b>					
84978EJ	Microsoft® Windows® Small Business Server 2008 スタンダード ROK /5 CAL付	オープン価格			
<b>Windows Server 2008 - SBS Premium</b>					
84978FJ	Microsoft® Windows® Small Business Server 2008 プレミアム ROK /5 CAL付	オープン価格			
<b>Windows Server 2008 - Standard</b>					
84978BJ	Microsoft® Windows® Server 2008 スタンダード・Lenovo版(日本語版)	オープン価格			
<b>Windows Server 2008 - R2 Standard</b>					
84978OA	Microsoft® Windows® Server 2008 R2 スタンダード・ROK・Lenovo版(SCAL付)	オープン価格			
<b>Windows Server 2008 - R2 Enterprise</b>					
84978PA	Microsoft® Windows® Server 2008 R2 エンタープライズ・ROK・Lenovo版(25CAL付)	オープン価格			
<b>Windows Server 2008 - Enterprise</b>					
84978DJ	Microsoft® Windows® Server 2008 エンタープライズ・Lenovo版(日本語版)	オープン価格			
84971EJ	Microsoft Windows SBS 2011 Essentials ROK (64bit) -日本語(25 CALs付)	オープン価格			
849715J	Microsoft Windows SBS 2011 Standard ROK (64bit) -日本語(5 CALs付)	オープン価格			
84971PJ	Microsoft Windows SBS Premium Add On 2011 ROK -日本語(5 CALs付)	オープン価格			
849711H	Windows SBS 2011 Standard Client Access License (5 User) - AP Bundle	オープン価格			
849711L	Windows SBS 2011 Premium Add-On Client Access License (5 User) - AP Bundle	オープン価格			
849781M	Windows Server 2008 CAL 1 user CAL AP&GC Bundle	オープン価格			
849785M	Windows Server 2008 CAL 5 user CAL AP&GC Bundle	オープン価格			
84978PJ	Microsoft Windows 2008 R2 SP1 エンタープライズ・ROK 64bit・Lenovo版(25CALs付)	オープン価格			
84978OJ	Microsoft Windows 2008 R2 SP1 スタンダード ROK・64bit・Lenovo版(SCALs付)	オープン価格			
84978HD	Microsoft Windows 2008 R2 SP1 Foundations ROK・64bit・Lenovo版(25CALs付)	オープン価格			
<b>Novell SUSE Linux Enterprise Server (SLES) ボックスパック 注意: 本体との同時購入となります。ソフトウェア単独での購入はできません。</b>					
55Y7037	Novell Server Software 1年 SLES 1年スタンダードサポート・Lenovo版	オープン価格			
55Y7038	Novell Server Software 1年 SLES 1年プライオリティサポート・Lenovo版	オープン価格			
55Y7039	Novell Server Software 3年 SLES 3年スタンダードサポート・Lenovo版	オープン価格			
55Y7040	Novell Server Software 3年 SLES 3年プライオリティサポート・Lenovo版	オープン価格			

■…対応 □…非対応

# ThinkPlus Accessories

Think製品をより有効に活用するためのオプション製品群

## SOFTWARE

製品仕様の詳細および最新の対応状況は右記URLまたはWeb製品カタログをご覧ください。 <http://www.lenovo.com/jp/pc/op/>

P/N	製品名
<b>セキュリティ</b>	
<b>暗号化ソフトウェア</b>	
0A35072	SecureDoc Enterprise Gold Ed. v5.x Multi-Platform Lenovo (1 - 999 seats)
0A35073	SecureDoc Enterprise Gold Ed. v5.x Multi-Platform Lenovo (1,000 - 4,999 seats)
0A35074	SecureDoc Enterprise Gold Ed. v5.x Multi-Platform Lenovo (5,000 - 9,999 seats)
0A35075	SecureDoc Enterprise Silver Ed. v5.x Multi-Platform Lenovo (1 - 999 seats)
0A35076	SecureDoc Enterprise Silver Ed. v5.x Multi-Platform Lenovo (1,000 - 4,999 seats)
0A35077	SecureDoc Enterprise Silver Ed. v5.x Multi-Platform Lenovo (5,000 - 9,999 seats)
0A35078	Intel AT - 1yr. Subscription
0A35079	Upgrade to SecureDoc Enterprise for Lenovo
0A35080	SecureDoc Enterprise Server Ed. v5.x Lenovo (SMB Customers/support 1-100 seats)
0A35081	SecureDoc Enterprise Server Ed. v5.x Lenovo (supports 1 - 999 seats)
0A35082	SecureDoc Enterprise Server Ed. v5.x Lenovo (supports 1,000 - 4,999 seats)
0A35083	SecureDoc Enterprise Server Ed. v5.x Lenovo (supports 5,000 - 9,999 seats)
0A35084	SecureDoc Standalone Gold Ed. v5.x Windows Lenovo
0A35085	SecureDoc Standalone Silver Ed. v5.x Windows Lenovo
0A35086	SecureDoc Standalone Silver Mac Ed. v5.x Mac Lenovo
0A35087	Add 2nd yr. SD Ent. Gold Ed. Multi-Platform Support (1 - 999 seats)
0A35088	Add 2nd yr. SD Ent. Gold Ed. Multi-Platform Support (1,000 - 4,999 seats)
0A35089	Add 2nd yr. SD Ent. Gold Ed. Multi-Platform Support (5,000 - 9,999 seats)
0A35090	Add 2nd yr. SD Ent. Silver Ed. Multi-Platform Support (1 - 999 seats)
0A35091	Add 2nd yr. SD Ent. Silver Ed. Multi-Platform Support (1,000 - 4,999 seats)
0A35092	Add 2nd yr. SD Ent. Silver Ed. Multi-Platform Support (5,000 - 9,999 seats)
0A35093	Add 2nd yr. SD Ent. Server Ed. Support (SMB Customers/support 1-100 seats)
0A35094	Add 2nd yr. SD Ent. Server Ed. Support (1 - 999 seats)
0A35095	Add 2nd yr. SD Ent. Server Ed. Support (1,000 - 4,999 seats)
0A35096	Add 2nd yr. SD Enterprise Server Ed. Support (5,000 to 9,999 seats)
0A35097	Add 2nd yr. SD Standalone Gold Ed. Windows Support
0A35098	Add 2nd yr. SD Standalone Silver Ed. Windows Support
0A35099	Add 2nd yr. SD Standalone Silver Ed. Mac Support
0A35100	Add 3rd yr. SD Ent. Gold Ed. Multi-Platform Support (1 - 999 seats)
0A35101	Add 3rd yr. SD Ent. Gold Ed. Multi-Platform Support (1,000 - 4,999 seats)
0A35102	Add 3rd yr. SD Ent. Gold Ed. Multi-Platform Support (5,000 - 9,999 seats)
0A35103	Add 3rd yr. SD Ent. Silver Ed. Multi-Platform Support (1 - 999 seats)
0A35104	Add 3rd yr. SD Ent. Silver Ed. Multi-Platform Support (1,000 - 4,999 seats)
0A35105	Add 3rd yr. SD Ent. Silver Ed. Multi-Platform Support (5,000 - 9,999 seats)
0A35106	Add 3rd yr. SD Ent. Server Ed. Support (SMB Customers/support 1-100 seats)
0A35107	Add 3rd yr. SD Ent. Server Ed. Support (1 - 999 seats)
0A35108	Add 3rd yr. SD Ent. Server Ed. Support (1,000 - 4,999 seats)
0A35109	Add 3rd yr. SD Enterprise Server Ed. Support (5,000 to 9,999 seats)
0A35110	Add 3rd yr. SD Standalone Gold Ed. Windows Support
0A35111	Add 3rd yr. SD Standalone Silver Ed. Windows Support
0A35112	Add 3rd yr. SD Standalone Silver Ed. Mac Support
0A35113	Renew 1yr. SD Ent. Gold Ed. Multi-Platform Support (1 - 999 seats)
0A35114	Renew 1yr. SD Ent. Gold Ed. Multi-Platform Support (1,000 - 4,999 seats)
0A35115	Renew 1yr. SD Ent. Gold Ed. Multi-Platform Support (5,000 - 9,999 seats)
0A35116	Renew 1yr. SD Ent. Silver Ed. Multi-Platform Support (1 - 999 seats)
0A35117	Renew 1yr. SD Ent. Silver Ed. Multi-Platform Support (1,000 - 4,999 seats)
0A35118	Renew 1yr. SD Ent. Silver Ed. Multi-Platform Support (5,000 - 9,999 seats)
0A35119	Renew 1yr. SD Ent. Server Ed. Support (SMB Customers/support 1-100 seats)
0A35120	Renew 1yr. SD Ent. Server Ed. Support (1 - 999 seats)
0A35121	Renew 1yr. SD Ent. Server Ed. Support (1,000 - 4,999 seats)
0A35122	Renew 1yr. SD Enterprise Server Ed. Support (5,000 to 9,999 seats)
0A35123	Renew 1yr. SD Standalone Gold Ed. Windows Support
0A35124	Renew 1yr. SD Standalone Silver Ed. Windows Support
0A35125	Renew 1yr. SD Standalone Silver Ed. Mac Support
0A35126	Renew 2yr. SD Ent. Gold Ed. Multi-Platform Support (1 - 999 seats)
0A35127	Renew 2yr. SD Ent. Gold Ed. Multi-Platform Support (1,000 - 4,999 seats)
0A35128	Renew 2yr. SD Ent. Gold Ed. Multi-Platform Support (5,000 - 9,999 seats)
0A35129	Renew 2yr. SD Ent. Silver Ed. Multi-Platform Support (1 - 999 seats)
0A35130	Renew 2yr. SD Ent. Silver Ed. Multi-Platform Support (1,000 - 4,999 seats)
0A35131	Renew 2yr. SD Ent. Silver Ed. Multi-Platform Support (5,000 - 9,999 seats)
0A35132	Renew 2yr. SD Ent. Server Ed. Support (SMB Customers/support 1-100 seats)
0A35133	Renew 2yr. SD Ent. Server Ed. Support (1 - 999 seats)
0A35134	Renew 2yr. SD Ent. Server Ed. Support (1,000 - 4,999 seats)
0A35135	Renew 2yr. SD Enterprise Server Ed. Support (5,000 to 9,999 seats)
0A35136	Renew 2yr. SD Standalone Gold Ed. Windows Support
0A35137	Renew 2yr. SD Standalone Silver Ed. Windows Support
0A35138	Renew 2yr. SD Standalone Silver Ed. Mac Support
0A35139	Renew 3yr. SD Ent. Gold Ed. Multi-Platform Support (1 - 999 seats)
0A35140	Renew 3yr. SD Ent. Gold Ed. Multi-Platform Support (1,000 - 4,999 seats)
0A35141	Renew 3yr. SD Ent. Gold Ed. Multi-Platform Support (5,000 - 9,999 seats)
0A35142	Renew 3yr. SD Ent. Silver Ed. Multi-Platform Support (1 - 999 seats)
0A35143	Renew 3yr. SD Ent. Silver Ed. Multi-Platform Support (1,000 - 4,999 seats)
0A35144	Renew 3yr. SD Ent. Silver Ed. Multi-Platform Support (5,000 - 9,999 seats)
0A35145	Renew 3yr. SD Ent. Server Ed. Support (SMB Customers/support 1-100 seats)
0A35146	Renew 3yr. SD Ent. Server Ed. Support (1 - 999 seats)
0A35147	Renew 3yr. SD Ent. Server Ed. Support (1,000 - 4,999 seats)
0A35148	Renew 3yr. SD Enterprise Server Ed. Support (5,000 to 9,999 seats)
0A35149	Renew 3yr. SD Standalone Gold Ed. Windows Support
0A35150	Renew 3yr. SD Standalone Silver Ed. Windows Support
0A35151	Renew 3yr. SD Standalone Silver Ed. Mac Support
0A35152	Onsite Training for up to 6 Network Administrators & Users
0A35153	Web-based Training
0A35154	Onsite Installation and Support
<b>エンドポイントセキュリティ管理ソフトウェア</b>	
30R7242	LANDesk Security Suite Add-on License for LDMS4TVT [Ver.9]
40Y7969	LANDesk Security Suite Add-On Subscription for LDMS4TVT
<b>システムライフサイクル管理ソフトウェア</b>	
40Y7938	LANDesk Management Suite for ThinkVantage Technologies (ライセンス) [Ver.9]
30R7271	LANDesk Management Suite for ThinkVantage Technologies PMA
30R7258	LANDesk Management Suite for ThinkVantage Technologies SUP
0A34912	Lenovo Mobility Manager (ライセンス及びPMA 1年間分)

# Windows 8に対応可能なLenovoオプション製品

詳細は下記の製品リストをご参照ください。  
下記の製品に対してはWindows8との互換性を検証済みです。尚、ユーザーはドライバ等の更新は不要です。

製品番号	製品名称
0A33932	ThinkPad ウльтраベース シリーズ 3
0A33969	ThinkCentre Edge 91z スタンド
0A36190	Lenovo USB サウンドバー
0A36230	ThinkPad W520用 170W AC アダプター
0A36310	ThinkPad用3セル ベイ バッテリー (ThinkPad バッテリー 43)
0A36527	4GB PC3-10600 DDR3-1333 UDIMM メモリー
0A36536	Lenovo Mini DisplayPort - VGA 変換アダプター
0A36537	Lenovo DisplayPortケーブル
0A65616	ThinkPad USB3.0 750GB セキュア ハードドライブ
0A65619	ThinkPad USB3.0 500GB セキュア ハードドライブ
0A65621	ThinkPad USB3.0 1TB セキュア ハードドライブ
0A65718	ThinkStation 8GB PC3-10600 DDR3-1333MHz ECC UDIMM メモリー
0A65721	ThinkStation C30/D30シリーズ用ヒートシンク
0A65722	ThinkPad/ThinkCentre用2GB PC3-12800 DDR3-1600MHz SODIMM メモリー
0A65723	ThinkPad/ThinkCentre用4GB PC3-12800 DDR3-1600MHz SODIMM メモリー
0A65724	ThinkPad/ThinkCentre用8GB PC3-12800 DDR3-1600MHz SODIMM メモリー
0A65728	ThinkCentre/ThinkStation用2GB PC3-12800 DDR3-1600MHz UDIMM メモリー
0A65729	ThinkCentre/ThinkStation用4GB PC3-12800 DDR3-1600MHz UDIMM メモリー
0A65730	ThinkCentre/ThinkStation用8GB PC3-12800 DDR3-1600MHz UDIMM メモリー
0A65732	ThinkStation 4GB PC3-12800 DDR3-1600MHz ECC RDIMM メモリー
0A65733	ThinkStation 8GB PC3-12800 DDR3-1600MHz ECC RDIMM メモリー
0B46997	ThinkPad 90W ACアダプター (X1 Carbon用)
0B47048	Lenovo スリム・パワー・チップ
0B47069	Lenovo HDMI-VGA モニターアダプター
0B47070	Lenovo HDMI ケーブル
0B47071	Lenovo DVI ケーブル
0B47090	Lenovo Mini DisplayPort-Single Link DVI アダプター
0B47091	Lenovo Mini DisplayPort-DisplayPortケーブル
0B47092	Lenovo DisplayPort - デュアルDisplayPortアダプター
0B47096	ThinkCentre Tiny モニター・マウント・キット
0B47097	ThinkCentre Tiny アンダー・デスク・マウント・ブラケット
0B47388	Kensington Microsaver DS Cable Lock From Lenovo
31P7415	Lenovo Preferred Pro Full-Size PS/2 Keyboard
40Y7625	ThinkPadエクスターナル・バッテリー・チャージャー
40Y7662	Thinkpad 90W ACアダプター
40Y7699	ThinkPad/Lenovo 65WウルトラポータブルACアダプター
41N3040	GemPlus GemPC USB スマート・カード・リーダー
41N3043	GemPlus Expressスマート・カード・リーダー
41R4474	Lenovo NEW パーティカルPC & モニタースタンド
41R4500	Lenovo 90WウルトラスリムAC/DCコンボ・アダプター
41U3143	ThinkPad X60 Tabletデジタイザー・ペン
41U5062	ThinkPadウルトラポータブル・ケース
433610W	ThinkPad ポートリプリケーター III
433810J	ThinkPad ミニ・ドック プラス III
433830U	ThinkPad ミニ・ドック プラス シリーズ 3 (170W ACアダプター付属)
43R2033	2GB PC3-10600 1333 MHz DDR3 ECC UDIMM WS メモリー
43R2476	ThinkPadビジネス・トップローダー・ケース
43R2478	ThinkPadデラックス・エクスペンダー・ケース
43R2480	ThinkPadエクゼクティブ・レザー・ケース
43R2482	ThinkPadビジネス・バックパック
43R9113	ThinkPadベーシック・ケース
45J7915	Lenovo ディスプレイポートDVI-D変換ケーブル
45J9292	Lenovo エssenシャルノートブックスタンド
45K1620	Lenovo Kensington ツインヘッド・セキュリティ・ケーブル
45K1689	Lenovo USB 2.0 ポータブル 320GB ハードドライブ
45K1690	Lenovo USB 2.0 500GB ハードディスク・ドライブ
55Y3710	2GB PC3-10600 DDR3-1333 Low-Halogen SODIMM メモリー
55Y3711	4GB PC3-10600 DDR3-1333 Low-Halogen SODIMM メモリー
55Y9258	Lenovo イージーリーチモニタースタンド
55Y9320	ThinkPad W510用135W ACアダプター
57Y4138	4GB PC3-10600 DDR3-1333 ECC UDIMM WSメモリー

57Y4287	ThinkPad X100e Sling case
57Y4303	Lenovo セキュリティー ケーブル ロック
57Y4352	ThinkCentre エクステンデアーム
57Y4390	2GB PC3-10600 1333MHz DDR3 Low-Halogen UDIMM メモリー
57Y4393	Lenovo ディスプレイポートVGA変換ケーブル
57Y4425	2GB PC3-10600 1333MHz DDR3 RDIMM WS メモリー
57Y4426	4GB PC3-10600 1333MHz DDR3 RDIMM WS メモリー
57Y4427	8GB PC3-10600 1333MHz DDR3 RDIMM WS メモリー
57Y4482	ThinkStation Cシリーズ、Dシリーズ用レールキット
57Y4488	ThinkPad In-Ear ヘッドフォン
73P2582	Kensingtonマイクロセーバー・セキュリティ・ケーブル
73P2698	ThinkPadトラックポイント・キャップ・コレクション
73P5220	ThinkPlus プリアード・プロUSBキーボード (英語)

下記の製品はWindows8への対応は可能ですが、ドライバのアップデートが必要です。ドライバは2012年10月26日以降に[www.lenovo.com/support](http://www.lenovo.com/support)の Drivers & Softwareで更新する予定です。

製品番号	製品名称
06P4069	Lenovo オプティカル・マウス
0A33979	ThinkPad USB 3.0 ドック
0A33988	Lenovo スリム USB ポータブルDVD バーナー
0A34032	Lenovo ウルトラスリム プラス ワイヤレス キーボード&マウス英語
0A36188	Lenovo ワイヤレス・レーザーマウス
0A36407	ThinkPad Bluetooth レーザー・マウス
0A36538	Lenovo 1GB AMD 7450 DisplayPort / DVI グラフィックカード
0A65618	Lenovoスーパーマルチバーナードライブ
0A65625	ThinkPad ウルトラベイ・エンハンスド・シリアルATA DVD バーナー ドライブⅢ
0A65626	ThinkPad ウルトラベイ・スリム・シリアルATA DVD バーナー ドライブⅢ
0A65628	ThinkPad DVD-ROM ウルトラベイ・スリム・ドライブⅢ
0A65639	ThinkCentre Tiny DVD スーパーマルチ・ドライブ
0A65640	ThinkCentre Tiny DVD-ROM・ドライブ
0B47072	Lenovo USB 3.0 - DVI/VGA モニター・アダプター
0B47073	Lenovo GeForce 605 1GB DMS59 Graphics Card (11月6日発表)
31P7405	Lenovo 3ボタン スクロールポイント マウス II (オプティカル)
31P7410	ThinkPad オプティカル・ホイール・マウス (ミニ) II
33L3226	ThinkPad USB数値キーパッド
41N5618	ThinkCentre/Lenovo DVD-ROMドライブ (シリアルATA)
41U3074	Lenovo USBレーザー・マウス
43R1814	Lenovo USBモデム
45K1675	Lenovo Blu-ray バーナー シリアルATA 内蔵ドライブ
51J0155	Lenovo USB スマートカード・キーボード (英語)
55Y9003	ThinkPad USBトラックポイントキーボード (英語)
57Y4635	ThinkPad USB レーザーマウス
73P2620	Lenovo エンハンスド・パフォーマンスUSBキーボード (英語)
73P4730	IBMプリファード・プロUSB指紋認証キーボード (英語)

現時点で下記の製品は Windows 8のサポートはできません。これらの製品につきましては、Lenovoにてドライバを検証しています。検証完了次第、ドライバを [www.lenovo.com/support](http://www.lenovo.com/support) の Drivers & Softwareにて更新します。

製品番号	製品名称
0B47074	NVIDIA NVS 310 グラフィックスカード
0A36528	NVIDIA NVS 300 DMS59 Dual-DVI, Dual-VGA グラフィックスカード
0B47390	NVIDIA NVS 300 Dual-DVI, Dual-VGAグラフィックスカードにて、Windows 8に対応。

# THINKPAD 限定モデル

在庫限り!!

下記のモデルについてのご購入のお問い合わせは Lenovo パートナー・セールス・センター 0120-977-576 までお問い合わせください。

## ThinkPad X1 Carbon Touch 14型 Ultrabook™



製品番号		ダイレクト価格	初期導入OS	プロセッサ	ディスプレイ	合計メモリ	HDD/SSD	ベイデバイス	ワイヤレス	カードスロット	指紋センサー	MS Office	保証期間
ThinkPad X1	3444CWJ	179,550円 (税込) 171,000円 (税別)	Windows 8 Pro (64bit)	第3世代 インテル® Core™ i5-3427U vPro™ プロセッサ (1.80GHz/3MB/1,333MHz)	LED バックライト付き 14.0型マルチタッチパネル (10点) HD+ TFT液晶	4GB (4GB×1)	180GB SSD	なし	インテル® Centrino® Advanced-N 6205S (a/b/g/n) Bluetoothあり	PC/なし、Expressカード/なし、4 in 1 メディアカード・リーダー	あり	なし	3年
	3444CUJ	212,100円 (税込) 202,000円 (税別)		第3世代 インテル® Core™ i7-3667U vPro™ プロセッサ (2GHz/4MB/1,333MHz)		8GB (8GB×1)	240GB SSD						

## ThinkPad X1 Carbon 14型 Ultrabook™



製品番号		ダイレクト価格	初期導入OS	プロセッサ	ディスプレイ	合計メモリ	HDD/SSD	ベイデバイス	ワイヤレス	カードスロット	指紋センサー	MS Office	保証期間
ThinkPad X1 Carbon	344386J	128,100円 (税込) 122,000円 (税別)	Windows® 7 Professional with Service Pack 1 (SP1) 32bit (Windows® 8 Pro (64bit) ダウングレード権行使)	第3世代 インテル® Core™ i5-3317U プロセッサ (1.70GHz/3MB/1,333MHz)	LED バックライト付き 14.0型HD+ TFT液晶	4GB (4GB×1)	120GB SSD	なし	インテル® Centrino® Advanced-N 6205S (a/b/g/n) Bluetoothあり	PC/なし、Expressカード/なし、4 in 1 メディアカード・リーダー	あり	なし	1年
	3444EZJ	164,850円 (税込) 157,000円 (税別)		第3世代 インテル® Core™ i5-3427U vPro™ プロセッサ (1.80GHz/3MB/1,333MHz)		180GB SSD	3年						
	34482H4	226,800円 (税込) 216,000円 (税別)	Windows® 7 Professional with Service Pack 1 (SP1) 64bit (Windows® 8 Pro (64bit) ダウングレード権行使)	第3世代 インテル® Core™ i7-3667U vPro™ プロセッサ (2GHz/4MB/1,333MHz)	8GB (8GB×1)	240GB SSD							

## ThinkPad X230/X230i 12.5型ハイパフォーマンス・モバイル



製品番号		ダイレクト価格	初期導入OS	プロセッサ	ディスプレイ	合計メモリ	HDD/SSD	ベイデバイス	ワイヤレス	カードスロット	指紋センサー	MS Office	保証期間
ThinkPad X230i	230677J	110,250円 (税込) 105,000円 (税別)	Windows® 7 Professional with Service Pack 1 (SP1) 32bit (Windows® 8 Pro (64bit) ダウングレード権行使)	第3世代 インテル® Core™ i3-3110M プロセッサ (2.40GHz/3MB/1,600MHz)	LED バックライト付き 12.5型HD TFT液晶	2GB (2GB×1)	320GB HDD	なし	インテル® Centrino® Wireless-N 2200 (b/g/n) Bluetoothなし	PC/なし、Expressカード/54×1、4 in 1 メディアカード・リーダー	あり	なし	1年
ThinkPad X230	2320J8J	150,150円 (税込) 143,000円 (税別)		第3世代 インテル® Core™ i5-3320M vPro™ プロセッサ (2.60GHz/3MB/1,600MHz)		4GB (4GB×1)			インテル® Centrino® Advanced-N + WiMAX 6250 (a/g/n) Bluetoothあり				3年

## ThinkPad T430/T430i 14.0型ハイパフォーマンス・ノートブック



製品番号		ダイレクト価格	初期導入OS	プロセッサ	ディスプレイ	合計メモリ	HDD	ベイデバイス	ワイヤレス	カードスロット	指紋センサー	MS Office	保証期間
ThinkPad T430	23472W9	142,800円 (税込) 136,000円 (税別)	Windows® 7 Professional with Service Pack 1 (SP1) 32bit (Windows® 8 Pro (64bit) ダウングレード権行使)	第3世代 インテル® Core™ i5-3320M vPro™ プロセッサ (2.60GHz/3MB/1,600MHz)	LED バックライト付 14.0型 HD TFT液晶	4GB (4GB×1)	320GB HDD	DVD スーパーマルチドライブ	インテル® Centrino® Advanced-N 6205 (a/b/g/n) Bluetoothあり	PC/なし、Expressカード/34×1スロット、4 in 1 メディアカード・リーダー	あり	なし	3年

## ThinkPad T530/T530i 15.6型ハイパフォーマンス・ノートブック



製品番号		ダイレクト価格	初期導入OS	プロセッサ	ディスプレイ	合計メモリ	HDD	ベイデバイス	ワイヤレス	カードスロット	指紋センサー	MS Office	保証期間
ThinkPad T530i	23595FJ	117,600円 (税込) 112,000円 (税別)	Windows® 7 Professional with Service Pack 1 (SP1) 32bit (Windows® 8 Pro (64bit) ダウングレード権行使)	第3世代 インテル® Core™ i3-3120M プロセッサ (2.50GHz/3MB/1,600MHz)	LED バックライト付 15.6型HD + TFT液晶	4GB (4GB×1)	320GB HDD	DVD スーパーマルチドライブ	インテル® Centrino® Wireless-N 2200 (b/g/n) Bluetoothなし	PC/なし、Expressカード/34×1スロット、4 in 1 メディアカード・リーダー	あり	なし	1年
ThinkPad T530	23942D3	144,900円 (税込) 138,000円 (税別)		第3世代 インテル® Core™ i5-3320M vPro™ プロセッサ (2.60GHz/3MB/1,600MHz)					インテル® Centrino® Advanced-N 6205 (a/b/g/n) Bluetoothあり				3年

## ThinkPad L530 15.6型メインストリーム・ノートブック



製品番号		ダイレクト価格	初期導入OS	プロセッサ	ディスプレイ	合計メモリ	HDD	ベイデバイス	ワイヤレス	カードスロット	指紋センサー	MS Office	保証期間
ThinkPad L530	248143J	79,800円 (税込) 76,000円 (税別)	Windows® 7 Professional with Service Pack 1 (SP1) 32bit (Windows® 8 Pro (64bit) ダウングレード権行使)	第3世代 インテル® Core™ i3-3110M プロセッサ (2.40GHz/3MB/1,333MHz)	LED バックライト付 15.6型 HD TFT液晶	2GB (2GB×1)	320GB HDD	DVD スーパーマルチドライブ	インテル® Centrino® Wireless-N 2200 (b/g/n) Bluetoothなし	PC/なし、Expressカード/なし、4 in 1 メディアカード・リーダー	あり	なし	1年

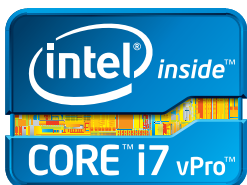

第3世代 インテル® Core™ i7 vPro™ プロセッサ搭載

## ThinkPad Edge E530 15.6型スタンダード・ノートブック



製品番号		ダイレクト価格	初期導入OS	プロセッサ	ディスプレイ	合計メモリー	HDD	ベイデバイス	ワイヤレス	カードスロット	指紋センサー	MS Office	保証期間
ThinkPad Edge E530	627288J	67,200円(税込) 64,000円(税別)	Windows® 7 Professional with Service Pack 1 (SP1) 32bit (Windows® 8 Pro (64bit) ダウングレード権行使)	インテル® Celeron® プロセッサ 1000M (1.80GHz/2MB/1,600MHz)	LED バックライト付き15.6型 HD TFT液晶	2GB (2GB×1)	320GB HDD	DVD スーパーマルチドライブ	ThinkPad (b/g/n) Bluetoothあり	PC/なし、Express カード/なし、4 in 1 メディアカード・リーダー	なし	Microsoft® Office Personal 2010	1年
	3259BT2	69,300円(税込) 66,000円(税別)		第3世代 インテル® Core™ i3-3110M プロセッサ (2.40GHz/3MB/1,333MHz)					ThinkPad IEEE802.11b/g/n Wireless LAN (WiFi標準) Bluetoothあり				
	627286J	77,700円(税込) 74,000円(税別)		第3世代 インテル® Core™ i3-3120M プロセッサ (2.50GHz/3MB/1,600MHz)					ThinkPad (b/g/n) Bluetoothあり				
	32591R0	98,700円(税込) 94,000円(税別)		第2世代 インテル® Core™ i3-2348M プロセッサ (2.30GHz/3MB/1,333MHz)									
	627287J	75,600円(税込) 72,000円(税別)		第3世代 インテル® Core™ i5-3230M プロセッサ (2.60GHz/3MB/1,600MHz)									
	627285J	92,400円(税込) 88,000円(税別)							4GB (4GB×1)				

## ThinkPad Edge E130 11.6型スタンダード・ノートブック



製品番号		ダイレクト価格	初期導入OS	プロセッサ	ディスプレイ	合計メモリー	HDD	ベイデバイス	ワイヤレス	カードスロット	指紋センサー	MS Office	保証期間
ThinkPad Edge E130	3358AAJ	74,550円(税込) 71,000円(税別)	Windows® 7 Professional with Service Pack 1 (SP1) 32bit (Windows® 8 Pro (64bit) ダウングレード権行使)	第3世代 インテル® Core™ i3-3227U プロセッサ (1.90GHz/3MB/1,600MHz)	LED バックライト付き11.6型 HD TFT液晶	2GB (2GB×1)	320GB HDD	なし	ThinkPad IEEE802.11 b/g/n Wireless LAN (WiFi標準) Bluetoothあり	PC/なし、Express カード/なし、4 in 1 メディアカード・リーダー	なし	なし	1年
	3358A9J	92,400円(税込) 88,000円(税別)		第3世代 インテル® Core™ i5-3337U プロセッサ (1.80GHz/3MB/1,600MHz)		4GB (4GB×1)							

**THINKCENTRE 限定モデル**  
在庫限り!!

下記のモデルについてのご購入のお問い合わせは Lenovoパートナー・セールス・センター 0120-977-576 までお問い合わせください。

## ThinkCentre M92p Tiny プレミアム・コンパクト・デスクトップ



※モニターは別売りです。

製品番号	ダイレクト価格	OS	プロセッサ	合計メモリー	HDD	ベイデバイス	PCI Express x16/x1	PCI	USB	キーボード	MS Office	保証
3238S4J	102,900円(税込) 98,000円(税別)	Windows® 7 Professional with Service Pack 1 (SP1) 32bit (Windows® 8 Pro (64bit) ダウングレード権行使)	第3世代 インテル® Core™ i5-3470T vPro™ プロセッサ (2.90GHz/3MB/1,600MHz)	4GB (4GB×1)	500GB	なし	0 (空)	0 (空)	USB3.0 ×4、USB2.0 ×2	プリファードプロフルサイズ・キーボード (109A日本語、OADG準拠、USB)	なし	3年/オンサイト (翌営業日対応による機器設置先での修理)

## ThinkCentre M72e Tiny スタンダード・コンパクト・デスクトップ



※モニターは別売りです。

製品番号	ダイレクト価格	OS	プロセッサ	合計メモリー	HDD	ベイデバイス	PCI Express x16/x1	PCI	USB	キーボード	MS Office	保証
3856H5J	58,800円(税込) 56,000円(税別)	Windows® 7 Professional with Service Pack 1 (SP1) 32bit (Windows® 8 Pro (64bit) ダウングレード権行使)	インテル® Celeron® プロセッサ G465 (1.90GHz/1.5MB/1,333MHz)	4GB (4GB×1)	320GB	なし	0 (空)	0 (空)	USB 2.0×6	プリファードプロフルサイズ・キーボード (109A日本語、OADG準拠、USB)	なし	1年/オンサイト (翌営業日対応による機器設置先での修理)
3856H8J	94,500円(税込) 90,000円(税別)		第3世代 インテル® Core™ i3-3220T プロセッサ (2.80GHz/3MB/1,600MHz)	500GB	Microsoft® Office Personal 2013							

## ThinkCentre M82 Small 大中企業向けメインストリーム・デスクトップ



※モニターは別売りです。

製品番号	ダイレクト価格	OS	プロセッサ	合計メモリー	HDD	ベイデバイス	PCI Express x16/x1	PCI	USB	キーボード	MS Office	保証
2756EBJ	117,600円(税込) 112,000円(税別)	Windows® 7 Professional with Service Pack 1 (SP1) 64bit (Windows® 8 Pro (64bit) ダウングレード権行使)	第3世代 インテル® Core™ i7-3770 プロセッサ (3.40GHz/8MB/1,600MHz)	4GB (4GB×1)	500GB	DVD スーパーマルチドライブ	1 (空1): Low Profile 1 (空1): Low Profile	2 (空2): Low Profile	USB3.0 ×4、USB2.0 ×4	プリファードプロフルサイズ・キーボード (109A日本語、OADG準拠、USB)	なし	3年/オンサイト (翌営業日対応による機器設置先での修理)

## ThinkCentre Edge 72 Small 中規模企業向けスタンダード・デスクトップ



※モニターは別売りです。

製品番号	ダイレクト価格	OS	プロセッサ	合計メモリー	HDD	ベイデバイス	PCI Express x16/x1	PCI	USB	キーボード	MS Office	保証
3493FQJ	44,100円(税込) 42,000円(税別)	Windows® 7 Professional with Service Pack 1 (SP1) 32bit (Windows® 8 Pro (64bit) ダウングレード権行使)	インテル® Celeron® プロセッサ G465 (1.90GHz/1.5MB/1,333MHz)	2GB (2GB×1)	250GB	DVD-ROMドライブ	1 (空1): Low Profile/ 2 (空2): Low Profile	0 (空)	USB 2.0×6	プリファードプロフルサイズ・キーボード (109A日本語、OADG準拠、USB)	なし	1年/オンサイト (翌営業日対応による機器設置先での修理)
3493FRJ	46,200円(税込) 44,000円(税別)					DVD スーパーマルチドライブ						
3493DVJ	63,000円(税込) 60,000円(税別)					第3世代 インテル® Core™ i3-3220T プロセッサ (3.30GHz/3MB/1,600MHz)						

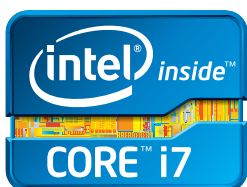



第3世代 インテル® Core™ i7 プロセッサ搭載

中規模企業・大規模企業（従業員1,000人以上）および企業グループのお客様/公共機関のお客様

ポータルサイト  <a href="http://www.lenovo.com/jp/ep">www.lenovo.com/jp/ep</a>	ハ・ロー シン・ク・パッ・ツ  <b>0120-80-4982</b> 受付時間：月曜日～金曜日 9:00～18:00 （土、日、祝日、5月1日、12月30日～1月3日を除く）
お見積依頼  <a href="mailto:epdirect@lenovo.com">epdirect@lenovo.com</a>	



個人事業主・SOHO・中小規模企業（従業員数1,000人以下）のお客様

ポータルサイト  <a href="http://www.lenovo.com/jp/ja/small-business/">www.lenovo.com/jp/ja/small-business/</a>	ハ・ロー シン・ク・パッ・ツ  <b>0120-977-576</b> 受付時間：月曜日～金曜日 9:00～18:00 （土、日、祝日、5月1日、12月30日～1月3日を除く）
お見積依頼  <a href="https://lenovojp.com/jp/smb/toiawase/">https://lenovojp.com/jp/smb/toiawase/</a>	

個人のお客様 ※シリーズにより販売方法が異なりますのでご注意ください。

WEBサイト  <a href="http://www.lenovo.com/jp/pc/shop/kojin/">www.lenovo.com/jp/pc/shop/kojin/</a>	ハ・ロー シン・ク・パッ・ツ  <b>0120-804-545</b> 受付時間：月曜日～金曜日 9:00～18:00 （土、日、祝日、5月1日、12月30日～1月3日を除く）
--	--

お客様サポート（ご購入頂いた製品のサポート、修理などに関するお問い合わせ）

引き取り修理のご依頼・技術サポートのご相談窓口 レノボ・スマートセンター  <b>0120-000-817</b>	出張修理対象製品の修理のご依頼窓口 レノボ・オンサイトセンター  <b>0120-053-600</b>
営業時間 9:00～18:00（レノボ月次指定休業日*および、12月30日～1月3日を除く）※毎月の休業日は以下のWEBサイトにてご案内いたします。▶ <a href="http://www.lenovo.com/jp/ismartctr/">www.lenovo.com/jp/ismartctr/</a>	

LenovoEMCサポートライン ネットワークストレージ製品サポート

<b>0570-06-2030</b> （ナビダイヤル） 平日：9:00～18:00	<b>03-6863-5299</b> 営業時間外サポート（有償サービスプランご契約者のみ）	※この番号のサービスは英語でのみご利用いただけます。
---	---	----------------------------

保守登録に関するお問い合わせ先（メールでの受付となります）

[service1\\_jp@lenovo.com](mailto:service1_jp@lenovo.com)  
 受付時間：10:00～17:30（土、日、祝日、5月1日、12月30日～1月3日を除く）

リカバリーメディアに関するお問い合わせ先

[www.lenovo.com/jp/service/](http://www.lenovo.com/jp/service/)  
 受付時間：10:00～17:30（土、日、祝日、5月1日、12月30日～1月3日を除く）

レノボ・ジャパン ビジネス・パートナー（販売代理店）向け お問い合わせ先一覧

ポータルサイト  
 [www.lenovo.com/jp/partner/](http://www.lenovo.com/jp/partner/)

納期についてのお問い合わせ先 ※レノボ・ジャパンへオーダーいただいた製品についての窓口となります。  
**0120-301-586**（フリーダイヤル） [deliveryhelp01\\_jp@lenovo.com](mailto:deliveryhelp01_jp@lenovo.com)  
 受付時間：9:00～12:00 / 13:00～18:00（土、日、祝日、5月1日、12月30日～1月3日を除く）

ビジネス・パートナー様向け窓口

ディストリビューター様	<b>0120-498-170</b> （フリーダイヤル）
リセラー様	<b>0120-911-426</b> （フリーダイヤル）
リセラー・プログラム・メンバー様	<b>0120-977-576</b> （フリーダイヤル）
受付時間：9:00～12:00 / 13:00～18:00（土、日、祝日、5月1日、12月30日～1月3日を除く）	

輸出規制非該当証明書申請についての窓口

[lenovo\\_gaihi@jbl.co.jp](mailto:lenovo_gaihi@jbl.co.jp)  
 受付時間：9:00～12:00 / 13:00～18:00（土、日、祝日、5月1日、12月30日～1月3日を除く）

『レノボ・セレクト カタログ』の最新情報は、<http://www.lenovo.com/jp/catalog> でチェック！  
 当カタログ発行後に修正や変更があった場合や、次号発行日の予告など、情報をタイムリーに提供するホームページです。定期的にWebをチェックして、PCの最新の情報を手に入れてください。※価格は各製品URLをご確認ください。

Lenovo, レノボ, ThinkCentre, ThinkPad, ThinkStation, ThinkServer, New World New Thinking, ThinkVantage, ThinkVision, ThinkPlus, TrackPoint, Rescue and Recovery, UltraNavは、Lenovo Corporationの商標。 Microsoft, Windows, Windowsロゴ, Windows Vista start button, Windows Aero, Windows BitLocker, Windows HotStart, Windows Live, Windows Media, Windows ReadyBoost, Windows ReadyDrive, Windows Server, Windows SideShow, Windows SuperFetch, Windows Vista, DirectX, Internet Explorer, Xbox 360, Excel, InfoPath, OneNote, Outlook, PowerPoint, Visio, Officeロゴ, IntelliMouse は、米国 Microsoft Corporationの米国およびその他の国における登録商標または商標です。 Intel, インテル, Intelロゴ, Intel Inside, Intel Inside ロゴ, Intel Atom, Intel Atom Inside, Intel Core, Core Inside, Intel vPro, vPro Inside, Celeron, Celeron Inside, Itanium, Itanium Inside, Pentium, Pentium Inside, Xeon, Xeon Inside, Ultrabook は、アメリカ合衆国およびその他の国における Intel Corporationの商標です。 他のお客様、製品名、サービス名等は、それぞれ各社の商標または登録商標。

\*1. HTテクノロジーを利用するには、HTテクノロジーに対応したプロセッサを搭載したコンピュータシステム、および同技術に対応したチップセットとBIOS、OSが必要です。性能は、使用するハードウェアやソフトウェアによって異なります。インテル® Core™ i5-750 デスクトップ プロセッサはHTテクノロジーをサポートしていません。HTテクノロジーに対応したプロセッサの情報は、<http://www.intel.com/technology/platform-technology/hyper-threading/>（英語）を参照してください。  
 \*2. インテル® ターボブーストテクノロジーを利用するには、同テクノロジーの機能に対応したプロセッサを搭載したPCが必要です。インテル® ターボブーストテクノロジーの実際の性能はハードウェア、ソフトウェア、全体的なシステム構成によって異なります。ご使用のシステムがインテル® ターボブーストテクノロジーに対応しているかは、各PCメーカーにお問い合わせください。詳細については、<http://www.intel.com/jp/jp/technology/turboboost/> を参照してください。

●このカタログで使用されている製品の写真は、出荷時のものと一部異なる場合があります。また、仕様は事前の予告なしに変更する場合があります。 ●表示画面および印刷物の出力例のうち、特に断り書きのない出力例のデータ部分はすべて架空のもので、画面ははめ込み合成で実際の表示とは異なります。 ●このカタログの情報は2013年8月26日現在のものです。 ●製品、サービス等詳細については、弊社もしくはビジネス・パートナーの営業担当員にご相談ください。 ●このカタログに掲載されている標準価格および料金は、2013年8月26日現在のもので事前の予告なしに変更する場合があります。 ●最新の価格に関しては、弊社ホームページをご確認ください。 ●「ダイレクト価格」は、直販による提供価格であり、ビジネス・パートナーなど再販者の販売価格を拘束するものではありません。弊社ホームページでは供給状況などの事情により一部の製品を掲載しており、「ダイレクト価格」製品すべてが弊社ホームページで購入できることを意味するものではありません。 ●当カタログ記載の製品にプリインストールあるいは添付されているソフトウェア製品につきましては、その梱包方法および内容物に関し、市販されているものとは異なる場合があります。

