



ThinkPad X1 Tablet



ThinkPad X1 Yoga



ThinkCentre X1



ThinkPad X1 Carbon

ユーザーの求めるIT環境をきめ細かくトータルサポート

LENOVO SELECT

レノボ製品総合カタログ | 2016.3



System x3650 M5



System x3550 M5



Intel Inside®
強固なセキュリティー・ソリューションを
インテル® Core™ i7 vPro™
プロセッサ搭載

LENOVO SELECT

レノボ製品総合カタログ | 2016.3

PC編 目次

- 4 お知らせ (オンライン・トレーニング / 出前早わかりセミナー)
- 7 レノボ・カスタマイズ・ポータル (LCP)
- 8 Lenovoパートナー・ネットワーク
- NEW** 10 X1シリーズご紹介
- NEW** 16 ThinkPad新製品ご紹介
- NEW** 19 ThinkCentre新製品ご紹介
- NEW** 22 ワークステーション新製品ご紹介

ThinkPad

- 26 ThinkPad ポジショニングチャート / 一覧 (インテル® 最新プロセッサ搭載モデル)
- 28 ThinkPad ポジショニングチャート / 一覧
- 30 ThinkPad インターフェース一覧

- NEW** 34 ThinkPad 10
- NEW** 34 ThinkPad X1 Tablet
- 35 ThinkPad Helix
- NEW** 35 ThinkPad X1 Yoga
- 36 ThinkPad Yoga 260 / おすすめオプション
- NEW** 37 ThinkPad X260
- 38 ThinkPad X250
- NEW** 39 ThinkPad X1 Carbon (2016年モデル)
- 39 ThinkPad X1 Carbon (2015年モデル)
- NEW** 40 ThinkPad T460s
- 40 ThinkPad T450s
- 41 ThinkPad T450
- 42 ThinkPad T440p
- 42 ThinkPad T540p
- 43 ThinkPad T550
- NEW** 44 ThinkPad L560
- 46 ThinkPad L540
- 47 Think製品稼働確認 OS 一覧

48 Think Accessories

- 48 ThinkPad X260/X250 オプション紹介
- 49 ThinkPad T460s/T550/T450/T450s オプション紹介
- 50 ThinkPad Helix オプション紹介 / ThinkPad 10 オプション紹介
- 52 ドッキングステーションのご紹介
- 54 ThinkPad キーボード
- 55 ThinkPad バッテリー 一覧
- 58 ACアダプター 一覧
- 60 Lenovo Pro WiDi アダプター
- 61 モノラル/ステレオ ヘッドセット / ヘッドフォン / ノートブック/モニター用スタンド / モニターアーム
- 62 ThinkPad Stackのご紹介
- 63 Lenovo 65W トラベル ACアダプター
- 64 Absolute Software製品
- 66 WinMagic Software製品

ThinkCentre

- 68 ThinkCentre ポジショニングチャート / 一覧 (インテル® 最新プロセッサ搭載モデル)

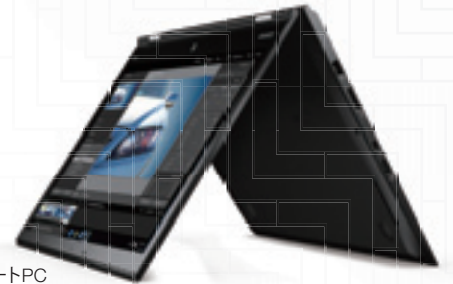

ノートPC
ThinkPad X1 Yoga



タブレット
ThinkPad X1 Tablet



ノートPC
ThinkPad X1 Carbon
(2016年モデル)

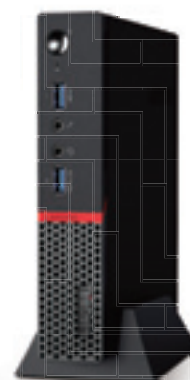

デスクトップPC
ThinkCentre M70 Tiny

70 ThinkCentre ポジショニングチャート／一覧

72 ThinkCentre インターフェース一覧

- 76 ThinkCentre M900 Tiny
- 76 ThinkCentre M600 Tiny
- 77 ThinkCentre M700 Tiny
- NEW** 78 ThinkCentre M93p Tiny
- 79 おすすめオプション
- 80 ThinkCentre M83 Tiny
- 81 ThinkCentre M73 Tiny
- 82 ThinkCentre M53 Tiny
- 83 ThinkCentre Tiny-in-One 23
- NEW** 84 ThinkCentre X1
- 85 ThinkCentre M900z All-In-One
- 86 ThinkCentre M800z All-In-One
- NEW** 87 ThinkCentre M700z All-In-One
- 88 ThinkCentre M93z All-In-One
- 89 ThinkCentre M83z All-In-One
- 90 ThinkCentre M73z All-In-One
- 91 ThinkCentre E63z All-In-One
- 92 ThinkCentre M900 Small
- 93 ThinkCentre M93p SFF Pro
- NEW** 94 ThinkCentre M700 Small
- 96 ThinkCentre M73 Small
- 98 ThinkCentre M83 SFF Pro
- 99 ThinkCentre M79 Small/M32



デスクトップPC
ThinkCentre X1



No.1

PC世界シェア

※出典: Holiday PC Shipments on Target as Lenovo Expansion Continues, According to IDC, 09 Jan 2014

レノボは世界市場でのPC出荷台数において、メーカー別シェアNo.1を獲得。またNECパーソナルコンピュータとの協業により、国内シェアNo.1を取得し、国内外のPC市場を牽引するパーソナル・テクノロジーカンパニーです。米国、中国、日本(横浜市)に「イノベーション・トライアングル」と称する研究・開発拠点を構え、世界160カ国以上のお客様に製品をお届けしています。

ThinkStation

100 ThinkStation/ThinkPad Pシリーズ ポジショニングチャート／一覧

102 ワークステーション インターフェース一覧

- NEW** 104 ThinkStation P310 SFF
- NEW** 104 ThinkStation P310 Tower
- 105 ThinkStation P500
- 105 ThinkStation P700
- 106 ThinkStation P900
- 107 ThinkPad P70
- 107 ThinkPad P50
- NEW** 108 ThinkPad P50s
- NEW** 108 ThinkPad P40 Yoga
- 109 ThinkPad P50s/P40 Yogaの特長/ThinkPad P50s/P40 Yogaおすすめオプション
- 110 ThinkStationモデル構成
- 111 オプティカル・ドライブ(ペイデバイス)スペック一覧表



ワークステーション
ThinkStation P310 Tower/SFF

ThinkVision

112 ThinkVision 製品ポートフォリオ

- 114 17.0型/18.5型ワイド/19.0型/19.45型ワイド/19.5型ワイド/20型ワイド
- 115 21.5型ワイド/22.0型ワイド/23.0型ワイド
- 116 23.8型ワイド/24.0型ワイド/27.0型ワイド/28.0型ワイド

118 Think Accessories 対応表

- 126 限定モデル
- 129 注釈一覧
- 130 LENOVO SERVICES
- 134 本書の見方
- 217 製品に関するお問い合わせ



モニター
ThinkVision E2224 Wide



Intel Inside®
強固なセキュリティ・ソリューションを
インテル® Core™ i7 vPro™
プロセッサ搭載

※サーバー・ストレージ編は135ページから

L お知らせ

レノボ・パートナー・ポータル(LPP)ユーザー様限定!

パートナー様・販売店様向けトレーニングメニューのご紹介

オンライン・トレーニング

製品の基礎やご紹介を
動画で分かりやすくご説明します!
短時間でスキルアップが可能!

レノボの製品、今おすすめするソリューション、サービス & サポートなど、オンラインで短時間で学んでいただけます。レノボ・パートナー・ポータル(LPP)ユーザーの皆様役に役立つさまざまなコンテンツを追加していく予定です。

- 1 場所や時間を選ばず
オンライン上で受講可能
- 2 最新コンテンツが続々登場
- 3 短時間でスキルアップが可能

トレーニング動画は**40**コンテンツ以上!
オンラインなのでいつでも好きな時に受講できます!

(詳細はLPPをご確認ください。)

視聴
キャンペーン
実施中!

新コンテンツ
続々追加!!



コンテンツ一覧 (2016年1月現在)

【Lenovoってどんな会社? Lenovo会社紹介】

- Lenovo会社案内

【今さら聞けない!? 製品の基礎】

- 企業向けPCとは?
- 企業向けタブレットとは?
- サーバーの基礎
- ストレージの基礎
- Lenovo Networkingの基礎
- 仮想化の基礎
- バックアップの基礎
- ワークステーションとは?

【お客様に話せるようになる! Lenovo製品のご紹介】

- Lenovo PC / タブレット / ワークステーション製品のご紹介
- Lenovo サーバー / ストレージ / ネットワーク製品のご紹介
- X6のご紹介 -ハイエンド・サーバー製品-
- Lenovo ストレージのご紹介
- Lenovo Networking RackSwitch製品のご紹介
- 新システム管理ソフトウェアLenovo XClarityのご紹介
- ThinkPadのご紹介
- ThinkCentreのご紹介 -デスクトップPC製品-
- ThinkStationのご紹介 -ワークステーション製品-
- ThinkVisionのご紹介 -モニター製品-
- Thinkアクセサリのご紹介
- System xのご紹介 -タワー型・ラック型サーバー製品-
- Flex Systemのご紹介 -ブレード型サーバー製品- 前篇
- NeXtScale Systemのご紹介 -次世代高密度サーバー製品-
- ThinkServerのご紹介 -タワー型・ラック型サーバー製品-
- Flex Systemのご紹介 -ブレード型サーバー製品- 後篇

【はじめてLenovo製品をご販売いただく方、必見! はじめてシリーズ】

- はじめてのLenovo製品販売

【案件発掘、提案、販売できるようになる!】

Lenovo製品販売 虎の巻シリーズ】

- タブレット製品 虎の巻 **NEW!**
- x86サーバー販売 虎の巻 (初級編)
- ネットワーク製品販売 虎の巻

【旬のソリューションで新規ビジネス創出! ソリューション 虎の巻シリーズ】

- Windows Server 2003およびSQL Server 2005 サポート終了対応ソリューション 虎の巻
- デスクトップ仮想化 (VDI) ソリューション 虎の巻
- ワークステーション仮想化 (System x CAD on VDI) ソリューション 虎の巻

【Lenovoのパートナーご支援施策をさらにご活用いただくために!】

パートナーご支援施策のご紹介】

- 新Lenovoパートナー制度 Lenovo パートナーネットワーク

【お客様にさらなるご安心を提供できる! サービス & サポートのご紹介】

- PC製品関連サービス & サポートのご紹介
- サーバー製品関連サービス & サポートのご紹介

【アライアンスパートナー様による注目すべきソリューション・製品情報のご紹介】

- SQL Server 2005 サポート終了 最新のデータベース環境への移行提案 **NEW!**
- Windows10 機能概要 **NEW!**
- Windows10 販売のポイント **NEW!**
- NUTANIX Introduction<説明編> **NEW!**
- NUTANIX Introduction<デモ編> **NEW!**
- 第6世代インテルCOREプロセッサとモバイル向けインテルXEONプロセッサ
- Red Hatご紹介資料
- レノボ/シトリックス パートナリシップについて
- インテル株式会社 最新のインテル アーキテクチャーとWindows10が実現するワークスタイル変革
- 日本マイクロソフト株式会社 マイクロソフトの戦略について
~次世代の Windows がもたらす生産性~
- ヴィエムウェア株式会社 今さら聞けない! デスクトップ仮想化基礎

出前早わかりセミナー **オンサイト無料**

レノボ・ジャパン株式会社の取り扱い製品やソリューションの概要を学んでいただくための無料オンサイト勉強会です。製品やソリューションの特徴や訴求点、アピールポイントなど、ご指定の開催場所に講師がお伺いし、わかりやすくご説明いたします。(技術に詳しい方向けの内容ではありません)

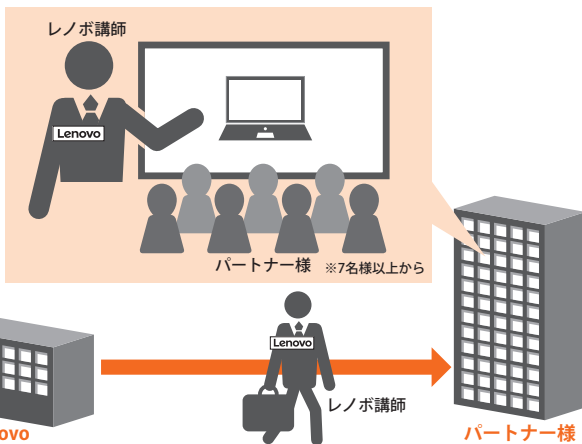

- ご希望のセッションを**チョイス!**
- 1セッション 20分~!
- 7名様以上参加なら**全国どこへでも出張**いたします。**しかも無料!**
- 現在2016年3月までのお申し込みを受付中!

<http://www.lenovo.jp.com/partners/enews/20151111/demae/>

※LPP登録前でもアクセス可能

▶ お申込み受付中のメニューは次ページで

オンライン・トレーニング、出前早わかりセミナーご利用の流れ

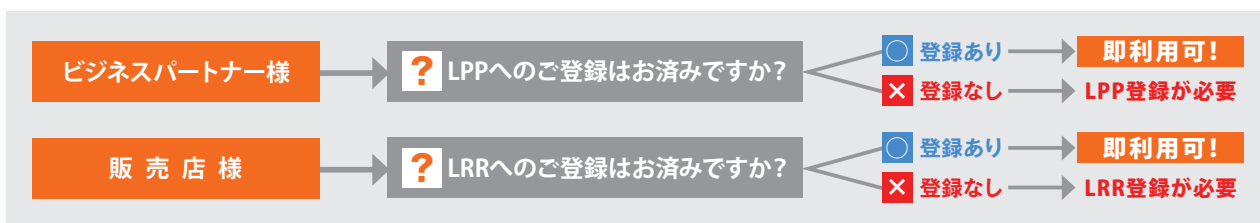

■ **LPP (レノボ・パートナー・ポータル) 登録** **登録無料**
<http://www.partners.lenovo.com/>



LPP申込 → LPP手続 → 登録完了

■ **LRR (レノボ・レジスタード・リセラー) 登録** **登録無料**
<http://www.partners.lenovo.com/>

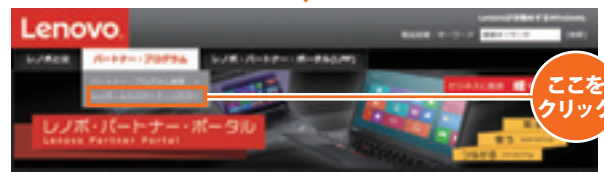

リンク先ページ下部の
お申し込みボタンをクリック!

必要な情報の入力 → レノボによる審査 → 登録完了

▶ 登録後、LPPの利用が可能になります。
LPPよりオンライン・トレーニング、出前早わかりセミナー
をご利用ください。

出前早わかりセミナーのメニュー

お客様のセールス活動に役立つメニューを各種ご用意しています。

7名様以上参加なら全国どこへでも無料で出張いたします! (7名様未満の場合は事務局にご相談ください。)

【製品の基礎】今さら聞けない!? 製品の基礎			
ID	タイトル	概要	時間
A-110	企業向けPCとは	自宅や会社で使うのが当たり前になっているPC。当たり前過ぎて、意外に知らないPCとは何か?をご説明いたします。	20分
A-120	企業向けタブレットとは	様々な分野で急速に広まっているタブレット。今後の市場拡大に対応できるように、抑えておきたいタブレットとは何か?をご説明いたします。	20分
A-130	ワークステーションとは?	PCとの違いは?サーバーとの違いは?ワークステーションとは何か?をご説明します。	20分
A-140	サーバーの基礎	日々活用しているITサービスのバックエンドで稼働しているというサーバー。サーバーは何ができるのか?そもそも何か?をご説明いたします。	30分
A-150	ストレージの基礎	なぜストレージが必要なのか?ストレージは何ができるのか?知っておくべきストレージの技術について、ご説明いたします。	30分
A-160	Lenovo Networking の基礎	サーバーに不可欠な要素であるネットワーク。サーバー提案の売り上げ増に一番の近道です。まずは基礎編でスキルアップをしましょう。	30分
A-170	仮想化の基礎	“仮想化”して当たり前になってきた今日。今一度、仮想化とは何か?をご説明いたします。お客様に仮想化についてお話しできるようになります!	30分
A-180	バックアップの基礎	どんなシステムでも実施されているバックアップ。バックアップ方法と製品を簡単に説明いたします。サーバー販売にバックアップシステムも提案すれば、売上増につながります。	30分
A-190	データベースの基礎	ITシステムにおける基本的なミドルウェアである、データベース・システムについて、基本的な用語や考え方を紹介します。	30分
【Lenovo 製品】お客様に話せるようになる! Lenovo 製品のご紹介			
ID	タイトル	概要	時間
B-110	Lenovo PC / タブレット/ワークステーション製品のご紹介	企業向けクライアント端末であるThink製品のラインアップや特長をご説明します。Think製品全体を知るにはまずはこちらのコンテンツがおすすです。	20分
B-120	ThinkPadのご紹介	企業向けクライアントPCであるThinkPad製品について、特長・ラインアップだけでなく、様々な挑戦による世界初の記録や、他社ラインアップ比較などの情報が満載です。	20分
B-130	ThinkCentreのご紹介 -デスクトップPC製品-	デスクトップPC製品であるThinkCentre製品について、お客様からのご要望に応えるラインアップや競合比較をご紹介します。	30分
B-140	ThinkStationのご紹介 -ワークステーション製品-	ワークステーション製品であるThinkStationについて、ラインアップとその優位性について、詳しくご説明いたします。	20分
B-150	ThinkVisionのご紹介 -モニター製品-	モニター製品ThinkVisionについて、企業使用のために高められてきたその特長とラインアップをご紹介します。	20分
B-160	Think アクセサリーのご紹介	Think製品には、非常に多くのアクセサリがあることをご存知でしたか?商談の決め手にもなることもあります!お客様のためにも、パートナー様のためにも、当アクセサリをご活用ください。	20分
B-170	Lenovo サーバー/ストレージ/ネットワーク製品のご紹介	エンタープライズ製品であるLenovoサーバー、ストレージ、ネットワーク製品のラインアップと特長をご説明します。Lenovo エンタープライズ製品の全体を知るにはこちらがおすすです。	30分
B-180	System xのご紹介 -タワー型ラック型サーバー製品-	タワー型・ラック型サーバー製品であるSystem x。他社優位性をもたらず特長と幅広いラインアップをご紹介します。お客様にSystem xについて、しっかりとお話しできるようにになりたい方、必見です。	30分
B-190	Flex Systemのご紹介 -ブレード型サーバー製品-	ブレード型サーバー製品 Flex System。ブレードサーバー製品は、様々なコンポーネントから成り立つ製品ですが、一つ一つのコンポーネントを説明いたします。パートナー様の競合他社との差別化提案にもFlex Systemは使えます。ぜひ、ご受講ください。	30分
B-200	NeXTScale Systemのご紹介 -次世代高密度サーバー製品-	次世代高密度サーバー製品であるNeXTScale Systemについて、他のサーバー製品にはない特長とラインアップで、お客様のご要望に応じた高密度サーバーをご提供いたします。	30分
B-210	ThinkServerのご紹介 -タワー型ラック型サーバー製品-	Lenovo x86サーバーのラインアップを拡大するThinkServer。タワー型サーバー、ラック型サーバーのそれぞれのラインアップと特長や、おすすの用途について、ご説明いたします。また、他社ラインアップからみた各サーバーの位置づけについてもご紹介します。	20分
B-220	X6のご紹介 -ハイエンド・サーバー製品-	Lenovoサーバーのフラッグシップ・サーバーであるX6。多数のベンチマークNo1を獲得したX6について、他社にない業界初のテクノロジーについてご説明いたします。パフォーマンスを必要としているお客様をお持ちのパートナー様、必見です。	30分
B-230	Lenovo ストレージのご紹介	SAN/DAS/NAS/アーカイブに渡るLenovoのストレージポートフォリオをご紹介します。それぞれの特長とメリットを詳しくご説明いたします。それぞれのストレージの特長・メリットをおさえて、ご提案に入れることで、大きく販売額を上げましょう。	30分
B-240	Lenovo Networking RackSwitch製品のご紹介	Lenovo Networking RackSwitch製品のラインアップと特長をご説明します。サーバーにネットワーク製品は不可欠なので、サーバーを販売いただくパートナー様はぜひご覧ください。	30分
B-250	新システム管理ソフトウェア Lenovo XClarityのご紹介	現在のサーバー仮想化の時代に適した新しいシステム管理ソフトウェアであるLenovo XClarityについて、ご紹介します。シンプル、かつ容易に、優れたシステム管理を可能とする当システム管理ソフトウェアとなっておりますので、ご期待ください。	30分
【販売・提案1】案件発掘、提案、販売できるようになる! Lenovo製品販売 虎の巻シリーズ			
ID	タイトル	概要	時間
C-110	x86サーバー販売 虎の巻 (初級編)	これからサーバーをご提案・販売していくパートナー様やご提案・販売を始めたパートナー様に見るセッションです。パターンごとの売り方だけでなく、お客様への接し方などを分かりやすくご説明いたします。	45分
C-120	ネットワーク製品販売 虎の巻	ネットワーク製品を販売いただくため、市場動向や狙うべきお客様、他社差別化ポイントなど詳しくご説明いたします。これを見れば、実はネットワーク製品の販売機会が多いことがご理解いただけます。	30分
【販売・提案2】旬のソリューションで新規ビジネス創出! ソリューション 虎の巻シリーズ			
ID	タイトル	概要	時間
D-110	Windows Server 2003およびSQL Server 2005 サポート終了対応ソリューション 虎の巻	Windows Server 2003およびSQL Server 2005 サポート終了は、新規サーバー販売をする大きなチャンスです。移行提案について、Lenovoのソリューションがご支援いたします。	30分
D-120	デスクトップ仮想化 (VDI) ソリューション 虎の巻	拡大する市場の一つであるデスクトップ仮想化 (VDI) 市場。VDIにおいて、狙うべきお客様や勝てる提案方法をお伝えします。デスクトップ仮想化をされていないお客様をおもちのBP様はぜひご受講ください。	30分
D-130	ワークステーション仮想化 (System x CAD on VDI) ソリューション 虎の巻	テクノロジーの進歩で拡大してきたワークステーション仮想化。お客様にワークスタイル変革をもたらすSystem x CAD on VDI ソリューションについて、ご説明いたします。	30分
【サービス&サポート】お客様にさらなるご安心を提供できる! サービス&サポートのご紹介			
ID	タイトル	概要	時間
E-110	PC製品関連サービス&サポートのご紹介	LenovoのPC関連製品のサービス&サポートについて、その必要性やパートナー様のメリット、具体的なフロー、売筋筋Lenovoサービスについて、ご説明いたします。	20分
E-120	サーバー製品関連サービス&サポートのご紹介	Lenovoのサーバー保守サービスは、24時間365日プロフェッショナル集団がお客様のシステム稼働をご支援します。このサービス&サポートについてご説明いたします。	20分

L レノボ・カスタマイズ・ポータル (LCP)

1台からカスタマイズ可能!

「カタログに要件を満たしたPCがない」、「後払いでカスタマイズ製品を購入したい」というお客様の要望に応え、レノボ・カスタマイズ・ポータル (LCP) では、お好きな仕様にカスタマイズ可能です。

仕様が決まったら、販売店様が注文を受け、製品はレノボが直接お客様にお届けします。

▶レノボ・カスタマイズ・ポータル <https://cto.lenovo.com/JP/>

レノボ・カスタマイズ・ポータルの特長

- 1 製品のシステム構成を簡単にカスタマイズ可能。お客様のお好みの仕様に細かく対応でき、選択の幅が広がります。
- 2 販売店様、もしくはレノボ認定パートナー様から、請求書払いで購入が可能です。
- 3 提供価格は販売店様から提示。カスタマイズした製品の価格もすぐにわかります。
- 4 レノボ・カスタマイズ・ポータル (LCP) で構成した製品の納期目安をWebで確認できます。

※レノボ・パートナー・ポータルの製品検索で構成の詳細や対応オプションの確認ができます。
<http://partners.lenovo.com>



カスタマイズ可能製品が今後も続々追加予定!

カスタマイズ対応したLCPモデルは今後続々と追加予定です。カスタマイズ対応製品は **LCP 掲載製品** アイコンをご確認ください。

ThinkPad 10 (2015年モデル) ThinkPad Helix ThinkPad Yoga 260 ThinkPad Yoga 12 ThinkPad X250 ThinkPad T450s ThinkPad X1 Carbon ThinkPad T450

ThinkPad T550 ThinkPad P70 ThinkPad P50 ThinkPad W550s ThinkPad W541 ThinkPad L540 ThinkPad L450*

ThinkCentre M900 Tiny ThinkCentre M73/M53 Tiny ThinkCentre M900 Small ThinkCentre M73 Small

ThinkCentre M73 Mini-Tower* ThinkCentre M900z All-In-One ThinkCentre M73z All-In-One

ThinkStation P300 SFF ThinkStation P300 Tower ThinkServer TS140

ThinkServer TS140 新登場!!

Intel Inside®
最適なソリューションを
インテル® Xeon®
プロセッサ搭載

*カスタマイズ専用モデルです。レノボ・セレクトに掲載はありません。

LCPモデルの販売方法

LCPモデルを販売するには、お客様にレノボ・カスタマイズ・ポータル (<https://cto.lenovo.com/JP/>) でご希望の仕様にカスタマイズしていただきます。そしてお客様が作成した見積依頼書を受け取ってください。

Ref-IDでの問い合わせ/発注を受けたら

Ref-IDが添付されている製品は、レノボ・カスタマイズ・ポータル (LCP) で販売しているLCPモデルです。Ref-ID付き見積依頼書のお持ち込みや、Ref-IDによる発注を受けたら、そのRef-IDでディストリビュータにご注文ください。

製品の発送

お客様から注文が入った製品は、発注時に指定された納入先にレノボから直送します。販売店様から、お客様先へ直接納入することも可能です。

Lenovoパートナー・ネットワーク ~充実した支援体制で

Lenovoのパートナーになっていただくと

魅力的な
「インセンティブプログラム」

手厚い「販売支援」

などのさまざまなメリットがあります！

競合他社様に比べて、「パートナー契約条件なども魅力的に設定」しており、多くのパートナー様/販売店様へプログラムをご提供し、ご支援をさせていただくことで、ビジネスを拡大させ収益を増大させるお手伝いをいたします。皆様を成功に導くために必要なリソース、ノウハウ、人材をもとに、長期にわたる成長と、相互の成功に向け、皆様とのパートナーシップを強化することをお約束します。

まずは！

▶ Lenovo製品を販売していただくにあたり、レノボ・レジスタード・リセラー (LRR) への登録が必要です。



登録方法は <http://www.lenovo.jp.com/lpp/lrr/> から必要な情報を入力してください。

レノボ・レジスタード・リセラー (LRR) とは？

販売店様のセールス活動をサポートする情報やツールを提供するプログラムです。販売店契約の締結や売上目標の設定など要件はございません。オンラインでご登録いただくだけで、様々なメリットをご活用いただけます。また、ご登録いただくことでレノボ・パートナー・ポータル (LPP) がご利用いただけます。

Lenovoパートナー・ネットワークとはどんな制度？

「Lenovoパートナー・ネットワーク」は、4つのカテゴリがあります。メンバーシップ・カテゴリの認定は、半年ごとに販売実績等で認定されます。上位カテゴリへステップアップするとさらに強力なご支援と、充実した特典をご提供させていただきますので、積極的にステップアップをお図りください。Lenovoパートナー・ネットワークへ参加されたパートナー様には、パートナーロゴの使用やパートナー様専用ポータルサイトのご利用、各種サポートなど、パートナー様のメンバーシップ・レベル認定に応じて豊富な特典をご用意しております。

	半年の実績 PC+サーバー5億円以上 かつ ビジネスパートナー契約締結
	半年の実績 PC+サーバー1億円以上 かつ ビジネスパートナー契約締結
	半年の実績 PC+サーバー5000万円以上 かつ ビジネスパートナー契約締結
	半年の実績 PC+サーバー2000万円以上 かつ ビジネスパートナー契約締結

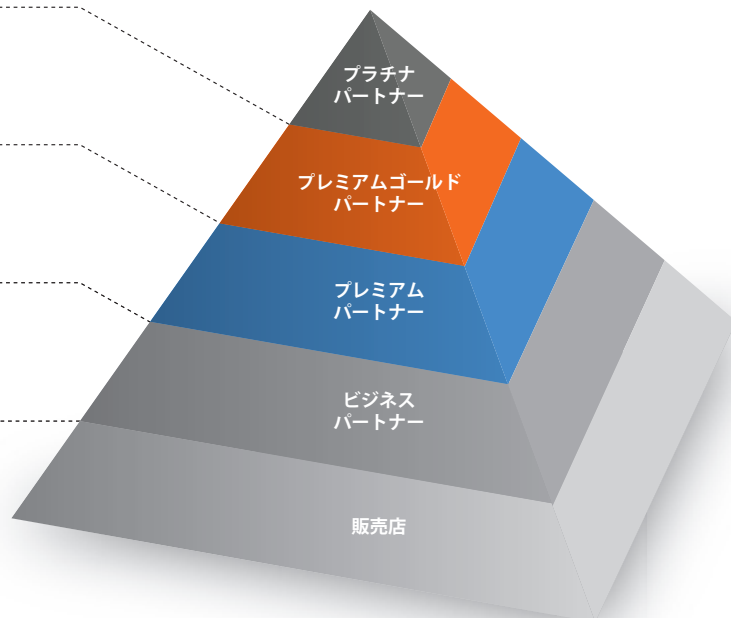

パートナーの皆様をサポート～

パートナープログラム特典

		メンバーシップ・カテゴリ						
		販売店			ビジネスパートナー	プレミアムパートナー	プレミアムゴールドパートナー	プラチナパートナー
条 件	LRRの登録	LRR登録 + 5台以上販売すること	20台以上の販売かつビジネスパートナー契約の締結	半年間でPC+サーバー実績2,000万円以上かつビジネスパートナー契約の締結	半年間でPC+サーバー実績5000万円以上かつビジネスパートナー契約の締結	半年間でPC+サーバー実績1億円以上かつビジネスパートナー契約の締結	半年間でPC+サーバー実績5億円以上かつビジネスパートナー契約の締結	
	契 約	LRR登録*3	LRR登録*3	ビジネスパートナー契約 (20台超えたら)	ビジネスパートナー契約	ビジネスパートナー契約	ビジネスパートナー契約	ビジネスパートナー契約
営業体制	担当営業のアサイン			●	●	●	●	
	担当SEのアサイン					●	●	
	専用ホットライン	●	●	●				
営業向けインセンティブ	特別案件値引き	●	●	●	●	●	●	
	インセンティブプログラム			●	●	●	●	
マーケティング&サポート	パートナーポータルサイト	●	●	●	●	●	●	
	オンラインセミナー	●	●	●	●	●	●	
	プロダクトロードマップ			●*1	●	●	●	
	盾の送付		●	●				
	ビジネスパートナーロゴの送付(盾)			●*2	●	●	●	
	Webサイトへの社名掲載			●*2	●	●	●	
	e-mail配信	●	●	●	●	●	●	
	カタログ定期配送	●	●	●	●	●	●	
	セミナーへのご案内	●	●	●	●	●	●	
	lenovo Executive Forum (年に1回)					●	●	

*1: ビジネスパートナー契約ありのみ *2: ビジネスパートナー契約締結が前提 *3: レノボ・レジスタード・リセラー オンライン登録のみのプログラム
 ※ x86サーバースキルの認定制度が始まりました、プレミアムパートナー様以上はスキル認定の取得も必要となります。(別途ご案内いたします。)

販売店様向けご支援メニュー

	案件発掘	ご提案	開発・導入	運用・保守
最新情報提供	最新情報提供			
	レノボ・パートナー・ポータル(LPP)			
	レノボメールマガジン			
	製品カタログ“LENOVO SELECT”			
	システム・ガイド			
トレーニング	オンラインセミナー			
	オンライン・トレーニング			
	出前早わかりセミナー			
販売支援	営業による販売支援			
	レノボ ファースト・セレクト			
	特別案件値引き			
	System x 構成ガイド・ツール			
	System x 折紙付構成			
	レノボ・エンタープライズ・ソリューション・センター			安心の保証内容
	インセンティブ・プログラム	System x & Entry Storage 導入セットアップサポート	レノボ・コール・ホーム (サーバー)	

● ご利用にはレノボ・パートナー・ポータル(LPP)【無料】、レノボ・レジスタード・リセラー(LRR)【無料】が必要
 ● すべての販売店様向け
 ○ ビジネスパートナー契約が必要

パートナー様総合窓口 PC、サーバーに関するお問い合わせは、こちらで対応しています。

☎ 0120-498-170

受付時間: 9:00~12:00 / 13:00~18:00
 (土、日、祝日、5月1日、12月30日~1月3日を除く)

✉ L_pitch@lenovo.com

L ThinkPad X1 Carbon (2016年モデル)

プロフェッショナルユーザーに最適な 14型高解像度液晶搭載 ノートパソコン

さらに、薄く、軽く、そしてタフになった、X1 Carbon。
最薄部14.95mm、わずか約1.18kg。
カーボン・ファイバー素材で強化された筐体は、
きわめて苛酷な環境での耐久試験に合格。
さらに、革新的なワイヤレス接続のドックも
周辺機器で利用可能になったモデル。



Intel Inside® 強固なセキュリティー・ソリューションを
第6世代インテル® Core™ i7 vPro™ プロセッサ搭載

薄型、軽量デザイン

質量わずか約1.18kg、最薄部14.95mm。超薄型、軽量の14型高解像度液晶搭載、プロフェッショナルユーザーに最適なノートパソコン。薄さと軽さを兼ね備えた持ち運びに最適なモデルです。



抜群の堅牢性

人工衛星に使用するカーボン・ファイバーを素材に製造されているため、非常に堅牢なモデルとなっています。粉塵、振動、高温、低温、海拔高度、水、湿気、太陽放射、カビなどの条件がきわめて悪い過酷な環境で、12項目にわたるMIL-SPECテストに合格*。どのような状況でも優れた耐久力を発揮する、頼もしいThinkPadです。

さらに、バックライト付フルサイズ・キーボードは防滴下仕様となっていて、暗い場所での使用や、万が一の時でも安心です。

※MIL-SPECは取得予定



先進のネットワーク接続性

最新の高速ワイヤレスLANを搭載可能。さらに、オプションのWiGig ドックを使用すれば、2台目のディスプレイやオーディオ機器などをワイヤレスで接続できます。

※WiGig接続をするには、本体に対応アンテナの搭載が必要です。モデルによって異なります。



超高速ストレージ *後日発売予定

PCIe NVMe SSDストレージを搭載したモデルでは、ファイルやアプリケーションを開く速度がSATA SSDの2倍以上*にアップします。

※10種類のアプリケーションでストレージの読み出し/書き込み性能を評価するStorage Accessテストの総合的なパフォーマンス測定結果に基づいています。PCIe NVMe SSDはオプション構成です。通常のPCIe SSDまたはSATA SSDも選択いただけます。

優れた表示機能

WQHD (2560×1440) 解像度のアンチグレア液晶が、テキストや画像を鮮明に表示し、色彩も忠実に再現します。しかも、180度に迫る広視野角のIPSパネルを採用。汚れにも強い仕様となっています。FHD (1920×1080) IPS液晶のタイプもご用意しています。

長時間バッテリー駆動

X1 Carbonなら、最長約9.8時間*のバッテリー駆動が可能。ネットワークに接続したままで丸一日使い続けることができます。

※JEITA測定法 Ver.2.0に基づく測定時

高性能パフォーマンス

X1 Carbonは、Windows 10 Proと、第6世代インテル® Core™ プロセッサ・ファミリーを搭載可能。充実した管理機能と強力なセキュリティー機能を備えています。Dolby®オーディオ対応スピーカーとHD Webカメラを内蔵し、電話会議もビデオ・チャットも快適そのものです。

ThinkPad X1 Yoga

14型液晶搭載のプロフェッショナルユーザー向け マルチモード・コンバーチブル・ノートブック

さまざまなシーンに対応できる4つのモードを
柔軟に使い分けることが可能。

OLED(有機ELディスプレイ)が

発色豊かなコントラストと鮮明な高品位表示を実現。

収納可能なペンを内蔵した約1.27kg[※]の

超軽量マルチモード・コンバーチブル・ノートブック、X1 Yoga。

※後日発売予定のOLEDモデル



Intel Inside® 効果的なソリューションを
第6世代インテル® Core™ i7 プロセッサ搭載

用途に応じて使い方、自由自在

ThinkPad X1 Yogaは、薄型・軽量の14型マルチモードコンバーチブル・ノートブック。作業、プレゼンテーション、コミュニケーション、閲覧のそれぞれに適した4つのモードを柔軟に使い分けることができます。



超薄型・超軽量、そして堅牢

防滴下仕様のフルサイズ・バックライト・キーボードは、ラップトップ・モード以外の形態にすると自動的にフレームが上昇し、トラックポイントキャップやキートップの外れを防止し、デスクやテーブルの表面にキーが接触するのを防ぎます。しかも、X1 YogaはMIL-SPECの耐久テストをクリア^{※1}。苛酷な環境でも安心してお使いいただけます。抜群の耐久性にもかかわらず、質量はわずか1.27kg^{※2}。X1ファミリーの他モデルと同じく、薄さ、軽さ、耐久性を兼ね備えたコンバーチブル・ノートブックです。

※1 MIL-SPECは取得予定 ※2 後日発売予定のOLEDモデル

高性能パフォーマンス

X1 Yogaは、Windows 10 Proと、第6世代インテル® Core™ プロセッサ・ファミリーを搭載可能。充実した管理機能と強力なセキュリティ機能を備えています。

優れた表示機能

X1 Yogaは、14型最高WQHD (2560×1440) マルチタッチ液晶を選択可能。FHD (1920×1080) マルチタッチ液晶のタイプもご用意しています。(OLEDモデルは後日発売予定)

あらゆる作業に最適

X1 Yogaには、本体に収納して充電可能なペンが付属。本体に装着しておけるので、スケッチ、コメント記入、メモ取りなどで必要になったとき、いつも手元にペンがあります。

手書き入力が便利に

Lenovo独自のWRITEitテクノロジーで、さまざまなアプリのあらゆる入力フィールドが手書き入力に対応。予測入力や書き間違いの訂正機能も自動的に働きます。

様々なニーズに対応

Dolby®オーディオ対応スピーカーとHD Webカメラを内蔵し、電話会議もビデオ・チャットも快適そのものです。

超高速ストレージ

PCIe NVMe SSDストレージを搭載したモデルをご用意。ファイルやアプリケーションを開く速度がSATA SSDの2倍以上[※]にアップします。

※10種類のアプリケーションでストレージの読み出し/書き込み性能を評価するStorage Accessテストの総合的なパフォーマンス測定結果に基づいています。PCIe NVMe SSDの他にSATA SSDも選択いただけます。

先進のネットワーク接続性

最新の高速度ワイヤレスLANを搭載可能。さらに、オプションのWiGig ドックを使用すれば、2台目のディスプレイやオーディオ機器などをワイヤレスで接続できます。

ThinkPad X1 Tablet

タブレット、ノートブック、プロジェクター 使い次第

様々なシーンで幅広い使いこなしができるユニークなデバイス。
モジュラー設計により、必要に応じてハイパフォーマンスノートブックに、
プロジェクターに、そして3Dカメラに早変わりします。
脱着式薄型キーボードにはThinkPad伝統のTrackPointと
トラックパッドを標準装備しているので、マウスは必要ありません。



Intel Inside® 強固なセキュリティー・ソリューションを
インテル® Core™ M vPro™ プロセッサ搭載

“モジュラー”デザイン採用の 超薄型モバイルデバイス

独自のモジュラー設計を採用した X1
Tablet は変幻自在。目的に応じて、クリエイティブ制作用デバイスに、または生産性の高いノートブックに早変わりします。



超薄型モバイルデバイス

X1 Tabletは、12型筐体でありながら、わずか8.45mmの薄さ。脱着可能なキーボードを取りつけた状態でも、X1 Tabletは1.1kg以下の軽さです。

高解像度液晶

FHD+ (2160×1440) の高解像度IPS/パネルを採用した液晶を搭載で、外での利用も見やすく、また、Dolby® サラウンド・サウンド・テクノロジー対応スピーカーを内蔵したX1 Tabletは、ビデオ視聴にも最適です。

独自のキックスタンドで自由な角度で利用可能

背面のキックスタンドが液晶部分を自由な角度で利用することをサポート。利用時の状況や好みに合わせて液晶部分の角度を自由に調整できます。また、タブレット部のみで利用する場合に、スタイラスモードとしてタブレットを机面等に対して平置きではなく、角度をつけて使えるので、見やすく、入力もしやすくなります。

ThinkPad X1 Tablet Thinキーボード

ブラック(日本語): 4X30L07484 / (英語): 4X30L07457
レッド(日本語): 4X30L07446 / (英語): 4X30L07419

わずか5.2mmの薄さにTrackPointとトラックパッドを標準装備した専用キーボード。もちろん、モジュールを装着した状態でも快適な操作性は変わりません。さらに、入力アングルの調整機能を搭載。20数年の月日に磨かれ、数々の賞によって裏付けられたThinkPadの使い勝手そのままです。



Lenovo USB C 45W ACアダプター

4X20E75131

ThinkPad X1 Tabletでご利用いただける、USB Type-C対応ACアダプターです。 ※オプション



PCのパワーを秘めたデバイス

12型、軽さ約767gのX1 Tabletは持ち歩きに最適。インテル® Core™ プロセッサ・ファミリーとWindows 10 Proを搭載、PCと呼ぶにふさわしいパワーと使い勝手を備えています。最長約10時間のバッテリー駆動が可能です*。

* JETA測定法 Ver.2.0に基づく測定時。バッテリーの駆動時間は、設定や使用形態などによって大きく異なります。

生産性の最大化

ThinkPad X1 Tablet プロダクティビティモジュール(4X50L08495)*¹を利用すれば、合計3つのUSB 3.0ポートに加え、フルサイズHDMIポートとドッキング用OneLink+ポートも使用可能になります。さらに、プロダクティビティモジュール*¹の接続時はバッテリー駆動時間も約5時間*²プラス。電源コンセントがない環境でも最長約15時間の作業が可能です。

*¹ オプション

*² バッテリーの駆動時間は、設定や使用形態などによって大きく異なります。



プロジェクター機能

ThinkPad X1 Tablet プレゼンターモジュール(近日発売)*¹を使えば、画面の内容をスクリーンに映し出すことができます。プレゼンターモジュール*¹に内蔵されたピコ・プロジェクターは、最大60インチ相当の大画面を約2メートルの距離から投影可能。投影角度は自由に変えられるのでスクリーンや壁が無い時などは天井への投影も可能。訪問先にプロジェクターが無い。会議の際にプロジェクションが2画面欲しい。などのペインポイントを解消します。

*¹ オプション



3Dカメラ

3Dイメージ機能を使えば、3Dでの画面表示が可能になります。装置をスキャンして設計図と比較したり、物体を計測して、船舶の設計や、内装、家具のデザインに利用したりできます。家のリフォームで、設計や、家具の追加、塗装の変更などをシミュレーションする場合に最適です。また、写真や動画の背景を追加・削除することも自由自在。ThinkPad X1 Tablet 3Dイメージングモジュール(近日発売)*¹は、背面に装備したインテル® RealSense™ 3Dカメラを使って、イメージングの赴くままに活用できるオプションです。 ※オプション

ThinkCentre X1

ラップトップ・レベルの薄さと、 デスクトップ・レベルの性能を同時に実現

アルミニウム合金製のオールインワン・デスクトップ、ThinkCentre X1のその精緻な外観の裏には、厳しいビジネス・ニーズに応えられる確かな性能が隠されています。インテル® vPro™ プロセッサと高性能のアンチグレア・ワイドスクリーン・ディスプレイを搭載し、エンタープライズ仕様の最新の管理性と強力なセキュリティ機能を実現しています。



Intel Inside® 強固なセキュリティ・ソリューションを
第6世代インテル® Core™ i7 vPro™ プロセッサ搭載



洗練されたデザインに、ビジネスクラスの堅牢性

洗練された外観だけでなく、耐久性も秀逸です。ThinkCentreならではの設計開発段階から、実際の使用環境を想定した厳しい品質テストを実施、アメリカ国防総省の制定した8項目のMIL規格テストにも適合。

実用性を満たす優れた表示機能

23.8インチの FHD (1920×1080) アンチグレア・ワイドスクリーン・ディスプレイ搭載。マイクロレベルでの微細加工で反射光を拡散し、画面の映り込みを抑えているため、強い照明がある使用環境でも表示はくっきり、発色も鮮やかです。



コミュニケーションを快適に

ThinkCentre X1はオンライン会議に最適です。オフィス内の雑音をシャットアウトするマイクを搭載し、自分の声も、他の参加者の声もクリアに届きます。さらに、Dolby®オーディオ対応スピーカー、1080p Webカメラ、Skype for Business認定済みサウンド & ビデオ機能の内蔵に加え、カメラ・プライバシー・カバーまで装備。音声認識機能にも対応しています。

究極の薄さとパワー

アルミニウム合金の精緻なボディ。薄さ、わずか11mm。第6世代インテル® Core™ vPro™ プロセッサ、Windows 10 Proオペレーティング・システム、DDR4 メモリ搭載の高性能オールインワン。タフな業務を力強くこなし、オンライン会議中の共同作業もスムーズにこなせます。

高い管理機能とセキュリティ機能

ThinkCentre X1は、Windows 10 Proオペレーティング・システムと、アクティブ・マネジメント・テクノロジー (AMT) 対応の第6世代インテル® Core™ i7 vPro™ プロセッサを搭載。充実した管理機能と、Trusted Platform Module (TPM) による暗号化などの強力なセキュリティ機能を備えています。

優れたエネルギー効率

ThinkCentre X1では、エネルギー効率がさらに向上しています。ThinkCentre X1の筐体は、65%のリサイクル可能な再生プラスチックを使用。また、ULE Goldや ENERGY STAR 6.1、EPEAT® Goldの認定も受け、電源ユニットでは、88%の電源効率を達成し、環境にやさしい製品を実現しています。

ThinkCentre AIOシリーズ史上 最も静かで高い冷却効率

ThinkCentreデスクトップでは常に冷却性と静音性を両立してきましたが、ファン・ブレードを再設計した結果、従来のファンを使った場合と比較して約14%の静音性を実現しています。

使う場所を選ばないボディ

ThinkCentre X1は、家の中でもオフィスでもデスクトップPCとしてスタイリッシュに使えるデザイン。受付、インフォメーション・カウンター、会議室などの人目につく場所で活躍します。また、盗難防止に効果的なKensingtonロック・スロットを装備しています。スタンドを取り外せば、オプションの薄型VESAマウントを使って壁面にも気軽に設置できます。

ThinkCentre X1 VESAマウント

4XF0L16613

ThinkCentre X1 VESAマウントをご利用頂くことで、ThinkCentre X1システムを簡単にLenovo モニターアーム (高さ固定式) (PN:4XF0H70604、別売り) やLenovo モニターアーム (高さ調整機能付き) (PN:4XF0H70603、別売り) に取り付けることが可能です。

※オプション



Think Accessories

X1シリーズ アクセサリー紹介

X1シリーズの使いやすさ、機能性をさらに高めるさまざまなアクセサリ製品をご用意しています。

ThinkPad WiGig ドックをビジネスに

ThinkPad WiGig ドック

40A60045JP

ダイレクト価格 **30,000円(税別)**

使い勝手を向上する、シンプルな802.11adワイヤレス・ドッキング。60GHz超の帯域を使った無線通信で、ケーブルに縛られることなく、素早くスムーズにThinkPadと他のデバイスを接続できます。Wi-Fi比で最大10倍速の通信技術を採用し、高速なデータ転送と高品質なビデオも円滑に再生します。

【仕様】

右側面: USB3.0ポート×2(うち1つはPowered USB3.0)、セキュリティスロット
背面: Powered USB3.0ポート×1、USB2.0ポート×2、DisplayPort、HDMI、RJ-45(ギガビットイーサネット)×1、マイクロフォン/ヘッドフォン・コンボ・ジャック、電源ジャック



X1 エクスペリエンスをさらに拡張するプレミアムアクセサリ

ThinkPad X1 インイヤーヘッドフォン

4XD0K74703

ダイレクト価格 **9,500円(税別)**

ThinkPad X1 インイヤーヘッドフォンはバランスド アーマチュア ドライバーとダイナミックドライバーの「デュアルドライバー」を搭載し、よりよいオーディオを仕事や移動時、ご自宅でもご利用頂けます。耳にここちよくフィットするため外部の音をささげり、音声やオーディオをよく聞き取ることができます。また、Dolby® オーディオソフトウェアが導入されているThinkPad X1システムに接続し、専用プロファイルを選択するとDolby Atmos®基準に基づく最適なチューニングでヘッドフォンをご利用頂けます。洗練された専用のコードラップケースが付属され、ケーブルを管理し、保護します。



ThinkPad X1 ワイヤレスタッチマウス

4X30K40903

ダイレクト価格 **9,000円(税別)**

ThinkPad X1 ワイヤレスタッチマウスは、ThinkPad X1の体験をさらに拡張するためのプレミアムアクセサリです。軽量、薄型の設計で簡単にポケットに格納することができ、外出や移動時の携行にとっても便利です。マウス背面のトラックパッドとタッチボタンを搭載し、プレゼンテーション等への活用も可能。デュアルワイヤレスモード: Bluetooth 4.0接続(Windows8以降)及び2.4GHzワイヤレス(Windows7以降をサポート)に対応。



最強モバイルノートブックに

ThinkPad X1 Tablet プロダクティビティモジュール

4X50L08495

ダイレクト価格 **25,000円(税別)**

ThinkPad X1 Tablet プロダクティビティモジュールは、ThinkPad X1 Tabletと合わせてご利用頂けます。2セルバッテリーを内蔵し、バッテリー駆動時間を5時間延長することができます。また、フルサイズのHDMI及びUSB3.0ポートやOneLink+ポートを搭載しています。OneLink+ポートにThinkPad OneLink+ ドックを接続することにより、さらなる拡張性を持たせ、お客様の生産性の向上を支援します。

- ・カートリッジインターフェースコネクタ(ポゴピン)で本製品をThinkPad X1 Tablet本体へ取り付けます。
- ・ポゴピンインターフェースを搭載し、ThinkPad X1 Tablet Thinキーボードと接続することができます。
- ・2セルバッテリー搭載(バッテリー駆動時間を5時間延長することができます)
- ・フルサイズHDMIポート×1、USB3.0×1
- ・OneLink+ポート×1
- ・イジェクトレバーをご利用することにより、カートリッジをホットスワップすることができます。



最大4Kまで*の超高解像度モニター2台まで接続可能

ThinkPad OneLink+ ドック

*実解像度はThinkPadのビデオ出力に依存します。

40A40090JP

ダイレクト価格 **20,000円(税別)**

ThinkPad OneLink+ ドックは、ThinkPad X1 Carbon/Yogaおよび、ThinkPad X1 Tabletのプロダクティビティモジュールと1本のケーブルを接続することで、ドックの全ての機能を、ThinkPadをドックから給電しつつご利用頂き、お客様の生産性を向上します。ビデオのドライバーが必要ない為、パフォーマンスや画質に対する影響がありません。

【仕様】

前面: USB3.0ポート×2(うち1つはPowered USB3.0)、マイクロフォンコンボジャック×1
背面: USB2.0ポート×2、USB3.0ポート×2、DisplayPort ×2(解像度: 最大4K2K)、VGAポート(解像度: 最大1,920×1,200)、RJ-45(ギガビットイーサネット)×1、電源ジャック



訪問先にプロジェクターがなくても安心

ThinkPad X1 Tablet プレゼンター モジュール

近日発売

ThinkPad X1 Tablet プレゼンター モジュールは、HDMI In/OutポートおよびPicoプロジェクターを搭載したモジュールです。ポゴピンインターフェースを搭載し、ThinkPad X1 Tablet Thinキーボードと接続することができます。

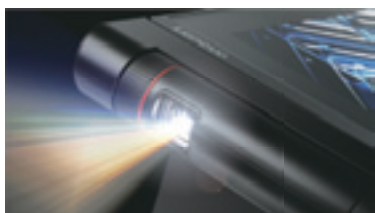

設計業務でも外出先でスキャンからデザインまで

ThinkPad X1 Tablet 3D イメージング モジュール

近日発売

ThinkPad X1 Tablet 3D イメージング モジュールはインテル® RealSense™ 3Dカメラを搭載し、3Dでの物のキャプチャーや空間の計測等に活用頂けるモジュールです。ポゴピンインターフェースを搭載し、ThinkPad X1 Tablet Thinキーボードと接続することができます。



角度調節可能なトラックポイント搭載バックライト・キーボード

ThinkPad X1 Tablet Thinキーボード

ブラック - 日本語: 4X30L07484 英語: 4X30L07457

レッド - 日本語: 4X30L07446 英語: 4X30L07419

ダイレクト価格 **20,000円(税別)**

ThinkPad X1 Tablet Thinキーボードは、トラックポイント搭載のフルサイズのメカニカルQWERTYキーボードです。ポゴピンコネクタでThinkPad X1 Tablet本体もしくは各モジュールと接続することができます。ThinkPad X1 Tablet プロダクティビティモジュールと合わせてご利用頂く場合、キーボードの角度を状況やお好みによってフラットから、ローアングル、ハイアングルの3つのモードに調整することができます。また、キーボードはバックライトを搭載しています。高さ3.5mmのトラックポイント搭載(別途専用トラックポイントキャップ発売予定)

- ・厚さ5.0mm
- ・ポゴピンコネクタ経由でシステム本体に接続。リビングヒンジ インターフェースにより接続位置を変更可能
- ・ThinkPad クリックパッド搭載(マルチタッチ対応)
- ・バックライト搭載 (Fn + Spaceにて操作)
- ・キーピッチ: 約18.5mm(横方向)、約18mm(縦方向)
- ・キーストローク: 約1.35mm



ThinkPad X1 Tabletを充電可能なVGA/HDMIアダプター

Lenovo USB C-USB C/VGAアダプター

4X90K86568

ダイレクト価格 **6,000円(税別)**

Lenovo USB C-USB C/VGAアダプターをご利用頂くことで、ThinkPad X1 Tabletを充電しながら、VGAモニターもしくはプロジェクターと接続することができます。

VGA出力時の最大解像度: 1,920×1,080@60Hz
ドライバー不要

Lenovo USB C-USB C/HDMIアダプター

4X90K86567

ダイレクト価格 **6,000円(税別)**

Lenovo USB C-USB C/HDMIアダプターをご利用頂くことで、ThinkPad X1 Tabletを充電しながら、HDMIモニターもしくはプロジェクターと接続することができます。

HDMI出力時の最大解像度: 4K×2K@30Hz
ドライバー不要、外付けパワー不要



ThinkPad X260

コンパクトなボディに最先端の機能を凝縮。
快適なワークスタイルを実現する12.5型モバイル。

持ち運びやすく、堅牢性に優れ、屋外でも使いやすいノートPC、ThinkPad X260。最新の第6世代 インテル® Core™ プロセッサ・ファミリーを搭載し、高いパフォーマンスを発揮します。最新無線LAN規格WiGigにも対応可能。大容量ストレージ、DDR4メモリー、USB 3.0などの機能を備え、快適な作業をサポート。機能性と信頼性を備え、モバイルPCの理想を追求した一台です。



※写真は実物と異なる場合がございます。



Intel Inside® 強固なセキュリティー・ソリューションを
第6世代インテル® Core™ i7 vPro™ プロセッサ搭載

インテル®の最新プロセッサを採用

第6世代インテル® Core™ プロセッサ・ファミリーを搭載。前世代モデルと比較して、起動時間やパフォーマンス、省電力性が大きく向上しました。さらにセキュリティー機能が内蔵され、安全性が向上。Windows 10への最適化により、さらに快適な使い心地を実現しています。

ビジネスに合わせてOSの選択が可能

最新のOS、Windows 10に加え、Windows® 7 Professionalプリインストールモデルもご用意。オフィス環境に合わせて、2つのOSから選択することが可能です。

最大1TB HDD、512GB PCIe SSDをサポート

ストレージは大容量HDDとデータ転送速度に優れたSSDから選択できます。HDDは最大1TB、SSDは最大512GBまで増設でき、容量の大きなデータも無理なく保存することが可能です。さらにSSDモデルは、複雑な処理においても圧倒的な高速化を実現するPCIe NVMe対応モデルも対応可能です。

手軽にバッテリー交換が可能

ThinkPad X260はホットスワップ対応バッテリーを搭載。電源を入れたままで、手軽にバッテリーの取り替えを行うことができます。予備バッテリーを併用することで、長期にわたっての使用が可能。泊まりがけでの出張など、長時間充電ができない環境でも安心です。

RJ-45ポート対応

約20mmの薄型ボディに、ビジネスシーンでの需要が高いRJ-45ポートを搭載。業務での使い勝手を追求した設計です。

長時間のモバイル作業を確保

モバイル環境でも長時間の稼働を確保する新開発の高性能バッテリーを採用。最大約11時間におよぶバッテリー駆動時間を確保しました。

※JEITA測定法 Ver.2.0Iに基づく測定時

高速接続が可能なUSB 3.0を3つ搭載

最大5Gbpsの高速データ転送に対応したUSB 3.0ポートを3つ備え、複数の周辺機器も無理なく接続できます。そのうち1つはPowered USBを採用。PCを起動していない時でも、USBからの充電が可能です。

最新の無線LAN規格WiGigモデルを選択可能

超高速通信を実現する最新の無線LAN規格WiGig (IEEE802.11ad) 搭載モデルを選択可能。最大7Gbpsのデータ転送が行え、動画や容量の大きなデータもスピーディーに転送可能です。

使いやすさ重視の2つのポインティングデバイス

キーボードのホームポジションに指を置いたまま、指先で素早く操作できるThinkPad独自のトラックポイントに加え、マルチ・ジェスチャーに対応したトラックパッドを採用。さらに押しやすいクリックボタンを搭載し、使いやすく快適な操作性を実現しています。



USBポートのアクセス制御

データ流出を防ぐため、BIOSでのUSBポート有効・無効の管理を行うことができます。大容量USBメモリーや外部機器とのアクセスを制御し、ビジネスを行う上での貴重なデータの保護に役立つ機能です。

徹底的にデータを守るHDD保護システム※

モバイル利用時に想定される落下トラブルに備えて、アクティブ・プロテクション・システムを採用。落下を感知した際に、HDDのヘッドアームを瞬時に回避する仕組みです。

※HDD搭載モデルのみ

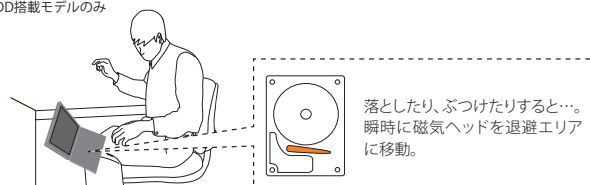

ThinkPad T460s

薄く、軽く、そしてより高性能へと進化したThinkPad T460s。
信頼性とパフォーマンスに優れ、ビジネスに最適な一台です。

オフィスでも、屋外でも、場所を選ばず使いやすいスリムなモバイルPC、ThinkPad T460s。CPUには最新の第6世代 インテル® Core™ i7 vPro™ プロセッサを搭載し*、負荷のかかる作業もスムーズ。さらに優れた堅牢性、高度なセキュリティ、さまざまな独自機能により、あらゆるビジネスニーズに対応します。業務の効率化、生産性の向上に貢献する高機能モバイルノートです。

*第6世代 インテル® Core™ i5 vPro™ プロセッサ搭載モデルもご用意しております。



Intel Inside® 強固なセキュリティ・ソリューションを
第6世代インテル® Core™ i7 vPro™ プロセッサ搭載



※写真は実物と異なる場合がございます。

インテル®の最新プロセッサを採用

第6世代インテル® Core™ プロセッサ・ファミリーを搭載。前世代モデルと比較して、起動時間やパフォーマンス、省電力性が大きく向上しました。さらにセキュリティ機能が内蔵され、安全性が向上。Windows 10への最適化により、さらに快適な使い心地を実現しています。

ビジネスに合わせてOSの選択が可能

最新のOS、Windows 10に加え、Windows® 7 Professionalプリインストールモデルもご用意。オフィス環境に合わせて、2つのOSから選択することが可能です。

薄く、軽く、持ち運びに便利なスリムボディ

最薄部約16.9mm、質量約1.36kgの薄型・軽量設計。従来モデルと比べ、10%の薄型化、15%の軽量化を実現しました。モバイル性能を高め、移動の多いビジネスパーソンの業務を強力にサポートします。

自動でモードを切り替える冷却機能

使用状況に応じて自動でフルパフォーマンスモードとクールモードが切り替わるIntelligent Coolingを搭載しています。膝上検知モードは、膝上での使用時にパフォーマンスを制限。非稼働時クールモードは、ディスプレイを閉じた時にパワーを抑えます。あらゆるシーンでの利用を考慮し、使い心地の良さとパフォーマンスを両立した機能です。

タッチタイプの指紋認証を採用

ユーザー認証の使いやすさを、さらに追求。指紋認証をスワイプ方式から、タッチ方式に変更しました。1動作で認証が行え、従来モデルよりスムーズです。また複数のユーザー認証も可能。登録した指紋に応じて別ユーザーID/パスワードでログインすることもできます。

長時間のモバイル作業を確保

モバイル環境でも長時間の稼働を確保する新開発の高性能バッテリーを採用。最大約9.6時間におよぶバッテリー駆動時間を確保します。

*JETA測定法 Ver.2.0iに基づく測定時

USBポートのアクセス制御

データ流出を防ぐため、BIOSでのUSBポート有効・無効の管理を行うことができます。大容量USBメモリーや外部機器とのアクセスを制御し、ビジネスを行う上での貴重なデータの保護に役立つ機能です。

薄型・軽量・高解像度タッチスクリーン

液晶セルにタッチセンサーを組み込んだOn-cell/In-cellタッチテクノロジーを採用。ディスプレイに厚みや重さを加えることなく、タッチ操作が行え、優れたモビリティを発揮します。また画面は、反射がなく見やすいアンチグレアです。

映像端子にはHDMIポートを採用

映像端子は従来モデルのアナログ式のVGAポートから、世界的に主流となっているデジタル式のHDMIポートに変更。液晶テレビへの出力、高解像度の出力への対応、転送速度の向上を実現します。

高速充電が可能なPowered USBポート

PCを起動していなくてもUSB端子から、各種デバイスの充電が行えるPowered USBポートを搭載しています。

最新の無線LAN規格WiGigモデルを選択可能

超高速通信を実現する最新の無線LAN規格WiGig (IEEE802.11ad) 搭載モデルを選択可能。最大7Gbpsのデータ転送が行え、動画や容量の大きなデータもスピーディーに転送可能です。

使いやすさ重視の2つのポインティングデバイス

キーボードのホームポジションに指を置いたまま、指先で素早く操作できるThinkPad独自のトラックポイントに加え、マルチジェスチャーに対応したトラックパッドを採用。さらに押しやすいクリックボタンを搭載し、使いやすく快適な操作性を実現しています。



メンテナンスが容易なボトムカバー・キーボード

筐体底部分のボトムカバーは、取り外しやすく進化。メンテナンスがしやすい設計により、メモリーやストレージの増設・交換、バッテリーの交換がスムーズに行えます。さらにキーボードも、従来のラッチつきタイプよりも取り外しやすくなりました。固有のねじを採用することで、キーボードフレーム交換時は外しやすく、持ち運ぶ時は振動が加わってもずれにくくなっています。



L ThinkPad L560

最先端のテクノロジーと信頼性のベストバランスを実現。
性能にもコストにも一切の妥協を排したノートブックPC。

高いパフォーマンスを持ちながらも、
企業の厳しいコスト要求に応える
メインストリーム・ノートブックThinkPad Lシリーズ。
最新のプロセッサを搭載し、
強化されたグラフィック機能や高い処理能力で
あらゆるビジネスニーズに応えます。



※写真は実物と異なる場合がございます。



Intel Inside® 最適なソリューションを
第6世代インテル® Core™ i5 プロセッサ搭載

インテル®の最新プロセッサを採用

第6世代インテル® Core™ プロセッサ・ファミリーを搭載。前世代モデルと比較して、起動時間やパフォーマンス、省電力性が大きく向上しました。さらにセキュリティ機能が内蔵され、安全性が向上。Windows 10への最適化により、さらに快適な使い心地を実現しています。

ビジネスに合わせてOSの選択が可能

最新のOS、Windows 10に加え、Windows® 7 Professionalプリインストールモデルもご用意。オフィス環境に合わせて、2つのOSから選択することが可能です。

Mini DisplayPort対応

高性能Mini DisplayPortを採用。単一の接続端子でさまざまな入力デバイスに対応し、従来のポートと比較して約2倍の性能向上を実現しています。

外部デバイスに高速接続するUSB 3.0

最新規格であるUSB 3.0に対応。最大5Gbpsの高速転送を可能にし、従来のUSB 2.0と比較し転送速度は約10倍と高速化しました。従来のUSB 2.0との互換性も確保しているため、既存の周辺機器との接続も可能です。

高速充電が可能なPowered USBポート

PCを起動していなくてもUSB端子から、各種デバイスの充電が行えるPowered USBポートを搭載しています。

使いやすさ重視の2つのポインティングデバイス

キーボードのホームポジションに指を置いたまま、指先で素早く操作できるThinkPad独自のトラックポイントに加え、マルチ・ジェスチャーに対応したトラックパッドを採用。さらに押しやすいクリックボタンを搭載し、使いやすくて快適な操作性を実現しています。



1600MHz DDR3Lメモリー対応

高速アクセスを可能にする1600MHz DDR3Lメモリーに対応。最大16GBの搭載が可能で、処理能力を大幅に向上しています。

約8.6時間のバッテリー駆動

モバイル環境でも長時間の稼働を確保する新開発の高性能バッテリーを採用。最大で約8.6時間のバッテリー駆動時間を確保しました。*

※JEITA測定法 Ver.2.0に基づく測定時

テンキーを装備した、6列Precision Keyboard

L560ではテンキーを採用し、入力作業の効率化を実現。大規模なユーザー調査結果に基づいた、最適な形状の6列キーボードは、スロープ形状のキートップ表面で、指に吸い付くような快適な操作感を提供します。また、ソフト・ランディング(軟着地)にチューニングされたキータッチ、ロールケージに固定するたわみの少ない取り付け方法など、長時間でも疲れにくい工夫が施されています。



ThinkCentre M700z All-In-One

機能性や使いやすさを追求し、生産性向上に貢献する
高性能20型オールインワン・デスクトップPCシリーズ。

よりスリムに進化した一体型ボディに、最新の第6世代 インテル® Core™ プロセッサ・ファミリーを搭載。2種類のスタンドをご用意し、見やすい高さ、見やすい角度へ自由に調整できます。*

使いやすさを追求したデザイン、高い機能性、優れたケーブル・マネジメントで、ビジネスの発展に貢献する一台です。 ※モデルにより異なります



Intel Inside® 最適なソリューションを
第6世代インテル® Core™ i7 プロセッサ搭載



フルファンクション モニタースタンド
モデル

※写真はイメージです。

インテル®の最新プロセッサを採用

第6世代インテル® Core™ プロセッサ・ファミリーを搭載。前世代モデルと比較して、起動時間やパフォーマンス、省電力性が大きく向上しました。Windows 10への最適化により、さらに快適な使い心地を実現しています。

ビジネスに合わせて選べる2つのOS

使い慣れたWindows 7(ダウングレードモデル)と最新のOS、Windows 10 Pro。利用シーンやオフィス環境に合わせて、2つのOSから自由にお選びいただけます。

スペース効率に優れたスリムなデザイン

一般的なデスクトップPCとディスプレイの組み合わせと比較して、大幅な省スペース化を実現。スペースの限られたデスク空間を有効に活用することが可能です。

多彩な機能を備えたディスプレイ

2つの液晶画面を1つの画面として利用できる、デュアルディスプレイをサポート。作業領域が広がり、作業効率の向上につながります。

自在な設置方法

高さや角度調節が可能なフルファンクション モニタースタンド、角度のみ調節可能なベーシック モニタースタンドよりご選択可能です。どちらのスタンドもツールレス対応、ボタン一つで脱着可能です。



一体型ならではの簡単設置

設置作業が簡単なこともAll-In-One PCの特長です。箱もひとつだけで、開梱から起動までがとてもスムーズでスピーディーです。設置時に便利なキャリングハンドルも装備し、社内での持ち運びも容易です。



ワイヤレス環境にも柔軟対応

オフィスのワイヤレス環境にも対応可能。オフィス内のケーブルレス化に必要な無線LANを始め、タブレットやモバイルPC、スマートフォンなどとのデータ転送に便利なBluetoothも搭載しています。

充実した高品位VoIP機能を搭載

カメラ、アレイマイク、スピーカーを内蔵(選択モデル)。高品質のVoIP機能「Think VoIP」を利用可能で遠隔地とのWEB会議に最適です。各種オフィス用VoIPシステムと簡単に統合できます。

ノイズキャンセリング機能付き高音質マイク

PCの操作音や周囲のノイズキャンセル機能を採用し、鮮明な音声を確実にピックアップする高性能マイクを搭載。モニター上部に搭載するカメラと連動してマイクの集音位置を調整する機能にも対応しています。

鮮明な映像を撮影するHDカメラ

VoIPに最適化されたHDカメラを搭載。スライドレバー式のカバーを装備しているため、カメラを使わず音声のみでの会話も行うことができます。



最新のチップセットで高速データ転送を実現

最大6GBの転送速度を持つSATA3.0対応HDDとSSDをご用意。容量やパフォーマンスなど、ユーザーのニーズに合わせて、各種モデルをラインアップしています。

セキュリティーチップ(TPM)搭載

TCG 1.2に準拠したセキュリティーチップ(TPM)を搭載。マザーボード上に取り付けられたチップに暗号鍵を保持することで、高度なセキュリティーを実現します。

信頼性と高品質を確保する厳しい品質テスト

ビジネスPCに求められる高い信頼性と耐久性のために、ThinkCentreは、設計開発段階から、実際の使用状況を想定した厳しい品質テストを繰り返しています。実際の使用状況に即したテストを実施し、アメリカ国防総省の制定したMIL規格テストにも合格。ライフサイクルを通じて過酷な作業環境でもお使いいただける高い品質をお届けします。

※テストの内容は設計・開発上の耐久基準として定めているもので、同条件下での個々の製品の耐久性を保証するものではありません。

ThinkCentre M700z All-In-OneのMIL規格対応

ThinkCentre M700z All-In-Oneでは、下記のMIL規格に対応しています。

- 落下衝撃
- 低温
- 振動
- 高温
- 砂塵
- 高度
- 熱衝撃
- 湿度

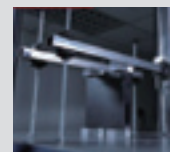

ThinkCentre M700シリーズ

ThinkCentre
デスクトップ

バランスの取れた機能で快適な作業環境を構築。

使いやすさに優れ、さらなる業務効率化に貢献。

2つの筐体であらゆるビジネスニーズに対応するThinkCentre M700シリーズ。

便利な機能と高い堅牢性に加え、第6世代 インテル® Core™ プロセッサ・ファミリーを搭載し※、優れたパフォーマンスを発揮します。

設置場所を選ばないTiny、よりコンパクトに進化したSmallという2つの筐体から、お客様の利用環境に応じてお選びいただけます。

※モデルにより異なります



Small



Tiny

Intel Inside® 効果的なソリューションを
第6世代インテル® Core™ i7 プロセッサ搭載



【ThinkCentre M700 Tiny】

手のひらサイズのコンパクトボディを採用し、
スペースの限られたオフィスにも無理なく設置。

モニター背面やアームにも搭載可能

コンパクトな筐体は、オプションのVESAマウント・ブラケットを使ってモニター背面や各種アームに簡単に設置することが可能です。また、各種機器への組み込みや机下への取り付けなど、さまざまな場所に設置することができます。



キーボード・パワーオン機能を搭載

Tinyシリーズでは、USBキーボード経由による起動を可能にしました。筐体背面にあるキーボードアイコンが印字されているUSBポートにキーボードをつなぎ、「Alt+P」を押すだけで電源が入ります。ThinkCentre Tinyをモニター背面や机下など、電源ボタンが押しにくい場所に設置した際などに便利です。



Lenovo

【ThinkCentre M700シリーズ】

高いパフォーマンスに、セキュリティー機能も充実。
より快適な使い心地で、オフィスワークに最適。

インテル®の最新プロセッサを採用

第6世代インテル® Core™ プロセッサ・ファミリーを搭載*。前世代モデルと比較して、起動時間やパフォーマンス、省電力性が大きく向上しました。Windows 10への最適化により、さらに快適な使い心地を実現しています。

※モデルにより異なります

ビジネスに合わせて選べる2つのOS

使い慣れたWindows 7(ダウングレードモデル)と最新のOS、Windows 10 Pro。利用シーンやオフィス環境に合わせて、2つのOSから自由にお選びいただけます。

セキュリティーチップ(TPM)搭載

TCG 1.2に準拠したセキュリティーチップ(TPM)を搭載。マザーボード上に取り付けられたチップに暗号鍵を保持することで、高度なセキュリティーを実現します。

BIOSレベルで提供される2種の起動パスワード

パスワード無しでの起動を防止する「パワーオン・パスワード*」とハードディスク自体にパスワードを設定し、第三者が他のコンピュータにハードディスク・ドライブを取り付けて情報にアクセスするのを防ぐ「ハードディスク・パスワード*」が利用できます。

※パワーオン・パスワード、ハードディスク・パスワードには最大21個の指紋が登録できます。また、WindowsはユーザーIDごとに10個ずつ登録可能です

グラフィックス不要で多画面構成に対応

強力なグラフィックス機能を生かし、高価なグラフィックスカードの追加搭載なしで、独立した3台のマルチディスプレイ構成*が可能です。

※ThinkCentre M700 Tinyは標準で2つのDisplayPortを備えています。オプションポートにVGA、HDMI、DisplayPortをひとつ追加することで、3画面表示が可能です。

個別ニーズに応えるツールレス筐体*

Small、Tinyのどちらの筐体もツールレス筐体に対応。Tinyは、採用するネジによりツールレス筐体の有無をご選択いただけます。専用工具を使わなくても、簡単に筐体内部へアクセスが可能。スピーディーにHDDとメモリーの交換・増設をすることができます。

※M700 Tinyはオプションで対応

業界トップクラスのグリーン認定

EnergyStarに適合した設計を施し、EPEAT Gold、ULE Gold、Eup 2013、GREEN GUARD認定。業界の最先端に行く環境対策を実行しています。

埃を大幅にカットするダストシールド(オプション)

世界初のAnti-Dust UL認証を取得し、37%~43%(筐体サイズによる)の防塵性能を誇るダストシールドをご用意。埃で汚れても、簡単に脱着でき、水洗いも可能です。装着時も排熱や静音性に影響なく、堅牢性の向上にもつながります。



信頼性と高品質を確保する厳しい品質テスト

ビジネスPCに求められる高い信頼性と耐久性のために、ThinkCentreは、設計開発段階から、実際の使用状況を想定した厳しい品質テストを繰り返しています。実際の使用状況に即したテストを実施し、ThinkCentre Tinyはアメリカ国防総省の制定したMIL規格テストにも合格。ライフサイクルを通じて過酷な作業環境でもお使いいただける高い品質をお届けします。



※テストの内容は設計・開発上の耐久基準として定めているもので、同条件下での個々の製品の耐久性を保証するものではありません。

ThinkCentre M700 TinyのMIL規格対応

ThinkCentre M700 Tinyでは、下記のMIL規格に対応しています。

- 落下衝撃
- 低温
- 振動
- 高温
- 砂塵
- 高度
- 熱衝撃
- 湿度



L ThinkPad P40 Yoga/P50s

薄型軽量ボディに優れたパフォーマンスを凝縮。
用途に応じて選べるモバイル・ワークステーション。

モバイル・ワークステーションThinkPad Pシリーズに、
使い方に応じて選べる2つのモデルが登場しました。

360度ディスプレイが回転し、自由なスタイルで作業が行える
ThinkPad P40 Yoga。

機動性とパフォーマンスのバランスを追求したThinkPad P50s。
どちらも第6世代インテル® Core™ i7 プロセッサを搭載し、
モバイル環境でも快適な作業が可能です。

ThinkPad P40 Yoga特長

- Quadro® グラフィックス搭載の14インチ、CADも安心
- 2,048段階の筆圧機能に対応したペンタブレット
- 4つのモードにより自由なポジションで利用できる
- 薄型で軽量、小型ACアダプタで持ち運びしやすい

ThinkPad P50s特長

- 薄型軽量の本体、小型ACアダプターで持ち運びしやすい
- Quadro® グラフィックスを搭載、CADをストレスなく動作可能
- 長時間のバッテリー駆動を可能にした省電力設計
- 使いやすさと信頼性を追求、安心の日本国内開発

[ThinkPad P40 Yoga]

自由自在にデザインを操るクリエイティブ・モバイル。



Yogaモード

ディスプレイが360度回転し、タブレット、ラップトップ、スタンド、テントの4つの
モードから、使い方に合わせたポジション設定が可能です。



スタンド、タブレット、テントモードにするとキーボード
が無効化され、さらにフレームが上昇しキーをロック
するLift'n' Lock (リフトンロック) キーボード機構により、
誤ってキーが押される事を防ぐと共にキートップや
トラックポイントの外れを防止、持ちやすさも向上
します。



リフトンロック機構

ペンタブレット機能

タッチパネルと共に使用するペンには定評のあるワコムテクノロジーを採用。
2,048段階の筆圧感知により、ペンを押す力に応じて線の太さや濃淡を表現。
使い慣れたペンやブラシと同様の感覚で入力が可能です。



ThinkPad Pen Pro

OneLinkドック

OneLinkドックをP40 Yogaに接続することで電
源、モニター出力、USBポート、イーサネットを拡
張する事が可能です。1本の専用ケーブルを本体
につなぐだけで簡単に行えます。



OneLink+ドック

マルチモードモバイル・ワークステーション 広がる使い方

デザイン、クリエイティブ

ペンタブレット機能を活用して、グラフィックアート、
イラスト作成、マンガ制作、建築意匠設計、プロダク
トデザイン等のクリエイティブワークで活躍します。
SketchUp、Sketchbook
で作成した建築スケッ
チのBIMへの取り込み
や、高いグラフィクス
性能でPhotoshopでの
画像編集や写真現像も
快適です。



現場

タブレットモードなら片手
でホールドしてタッチ入力
が可能、測量や工事現場で
のレポート作成に活躍しま
す。CAD図面をその場で閲
覧、編集する事もワーク
ステーションならば可能です。



CAD、CIM/BIM

主要なCADアプリでのISV認証
を取得。客先のプレゼンテ
ーションやCAD/BIMを使っ
ての打ち合わせに活躍しま
す。ビジネスバッグに収まる14インチ
サイズ、薄型軽量に加え
て、ThinkPadと同一の小型ACアダ
プターで持ち運びも簡単です。



【ThinkPad P50s】

機動性と性能のグッドバランスを追求した
薄型モバイル。



ThinkPad P50s

第6世代 インテル® Core™ i7 プロセッサ

最新の「Skylake」世代 インテル® Core™ i7 プロセッサ U シリーズを搭載。2コア/4スレッドながらターボ時のクロック数は最大3.40GHzに達し(インテル® Core™ i7-6600U)、CADのレスポンスも良く、優れた性能を發揮します。



Quadro® グラフィックス

グラフィックスには最新Maxwell世代のQuadro® M500Mを搭載。低消費電力ながら新世代GPUコアと2GB VRAMにより、旧世代Quadro® K1100Mを超える性能を發揮、CIM/BIMを始め、2D/3D CADを快適に動かします。多くのアプリで認証されているQuadro® グラフィックスでサポート面でも安心です。

ThinkPadキーボード

ThinkPad独自の優れた操作性のキーボードをさらに改良。テレビ会議やVoIP時にノイズの影響を与えないように、キーボードのクリック音を低減しています。液体をこぼしても機器内部が濡れないバスタブ防水構造で、トラブルを未然に防ぐ安心の構造です。



低消費電力&長時間駆動

P40 Yoga/P50s共に15Wという超低消費電力のインテル® Core™ i7 Uシリーズを採用、同じく低消費電力のQuadro® M500Mグラフィックスの組み合わせにより、ウルトラブックならではの11時間もの長時間駆動が可能です。ACアダプターにはThinkPad共通の小型65Wのものを採用、プレゼンテーションでの持ち運びにも最適です。

ISVアプリケーション認定

ThinkPad PシリーズはThinkStationと同様に、オートデスク社、ダッソーシステムズ社をはじめ、主要なCAD、デジタルコンテンツ用アプリでのISV認証を取得しています。

信頼性と高品質を確保する厳しい品質テスト

ビジネスPCに求められる、高い信頼性と耐久性のために、ThinkPadは設計開発段階から、実際の使用状況を想定した厳しい品質テストを繰り返しています。落下テストや気温・気圧の変化、信号やディスプレイ部の開閉耐久性など、実際の使用状況に即したテストを実施し、10項目のMIL規格テストも実施*。ライフサイクルを通じて過酷な作業環境でもお使いいただける高い品質をお届けします。

※後日取得予定
*テストの内容は設計・開発上の耐久基準として定めているもので、同条件下での個々の製品の耐久性を保証するものではありません。*写真はイメージです。



ThinkPad P40 Yoga/P50s オプション紹介

最大4Kまでの超高解像度モニター2台まで接続可能です

※実解像度はThinkPadのビデオ出力に依存します

ThinkPad OneLink+ ドック

40A40090JP

4K2K対応のモニターやその他の周辺機器を接続しながらThinkPadやスマートフォン等デバイスも同時に給電。お客様の生産性を向上させます。

※P40 Yogaのみ



オフィスや家庭に予備としてご用意いただければ

いつでもどこでも必要な時に

電源を確保できます

ThinkPad 65W スリム ACアダプター

0B47458



ThinkPadは日本で設計・開発

ThinkPad Pシリーズは、日本/米国/中国の「イノベーション・トライアングル」と呼ばれるPC開発拠点のひとつ、横浜の大和研究所において研究開発されました。日本人エンジニアの細かな設計思想と、過酷な品質テストから得た知識や経験の積み重ねにより、常に進化を続けるThinkPadが生み出されています。



ThinkStation P310シリーズ

さらに性能向上を果たしたThinkStationエントリーモデル。
タワーと省スペースモデルを用意。

インテル® Xeon® プロセッサ E3-1200 v5 ファミリー搭載*。
機能拡張に対応するエントリー・ワークステーション。
レスポンスの良さ、徹底した静音設計で扱いやすさを追求。
2次元から3次元CAD、画像編集などデジタルコンテンツ制作、
マルチモニターでの金融トレーディングなど
幅広い用途に対応します。

※モデルにより異なります



P310 Tower

P310 SFF



Intel Inside® 効果的なソリューションを
インテル® Xeon® プロセッサ E3 ファミリー搭載

ThinkStation P310 Tower 特長

- Core™ i5/i7からXeon® まで幅広いプロセッサから選択可能
- 最大Quadro® M4000まで対応、用途で選べるグラフィックスパワー
- FLEXベイ/モジュール対応で柔軟な拡張が可能
- 人のささやき声よりも静かな静音性を達成
- 新設計のビルトインハンドルでスタイリッシュなデザイン

ThinkStation P310 SFF 特長

- Core™ i5/i7からXeon® まで幅広いプロセッサから選択可能
- 幅10cmのコンパクトサイズ、デスク上にも無理なく設置可能
- Quadro® K620/K1200で2D/3D CADからBIMまで幅広く対応
- FLEXベイ/モジュール対応で柔軟な拡張が可能
- 人のささやき声よりも静かな静音性を達成

インテル® Xeon® プロセッサ E3-1200 v5 ファミリー

Skylake世代のインテル® Xeon® プロセッサ E3-1200 v5ファミリーを搭載、さらに同世代のインテル® Core™ プロセッサファミリーも選択が可能です。

ストレージボトルネックを解消、M.2 SSD, PCIe SSD

P310 Towerでは、新規規格のM.2 SSD対応モデルをご用意しております。PCI Expressをデータ転送バスに使いSSDの性能を最大限に生かす高速化が可能で、OSをインストールしてシステムブートにも利用できます。4K動画編集などで発生するデータ読み書きでのボトルネックを解消できます。

ストレージデバイス・パフォーマンス比較

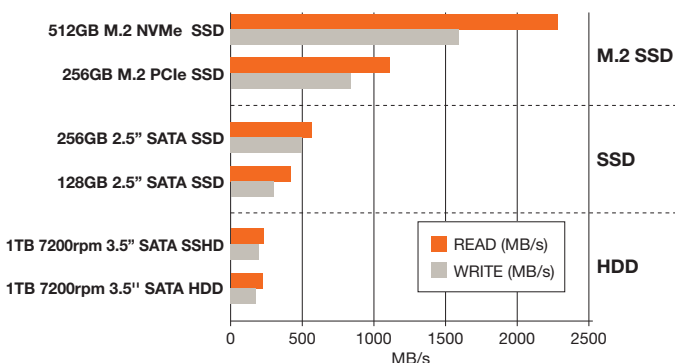

Storage Device Sequential Read/Write Performance (Based on ATTO Benchmark, 8192KB Transfer size) Lenovo

プロフェッショナル向けグラフィックス

P310 TowerではNVIDIA® Quadro® K2200/M4000まで、P310 SFFではQuadro® K620/K1200まで搭載可能です。デジタルコンテンツの制作など、高い画像処理能力を必要とする業務も快適に行えます。

次世代DDR4メモリーで最大64GB搭載可能

P310は、メモリーには2133MHz動作の高速DDR4メモリー、容量も従来の2倍となる最大64GBまで搭載可能です。



DDR4 2133MHzメモリー

緊密な関係が築いた高い信頼性、ISV認証取得

レノボは主要な独立ソフトウェアベンダー (ISV) と強力なパートナーシップを構築し、安定して稼動する最適なプラットフォームを保証。OSやグラフィックベンダーに加え、ISV各社が行う厳密な認証テストをクリアし、認定ハードウェアとして各社から認証を取得しています。

※ThinkStationのISV認証状況は各ISV社ホームページまたはレノボホームページをご参照ください。

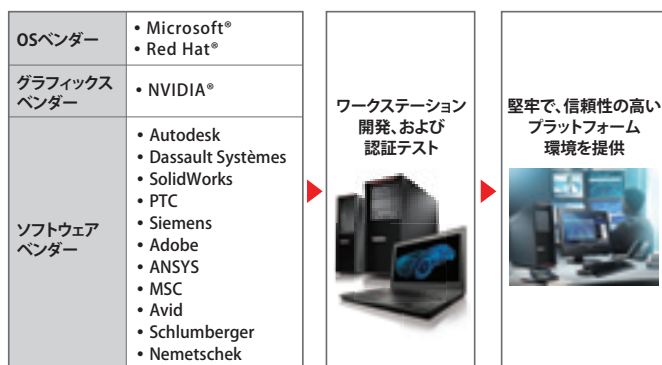

最高レベルのグリーン性能

ENERGY STARへの適合*を目指した製品開発はもちろんのこと、地球環境保全のため、レノボは再生プラスチックの採用を積極的に推進しています。「EPEAT」の最高基準であるGOLDに格付けされ、「GREENGUARD」をワークステーションで唯一取得。さまざまな方面から最高レベルのグリーン性能を認められたワークステーションです。加えて消費電力の削減にも貢献します。電源効率の指標となる80PLUS認証については、全機種においてGOLDもしくはBRONZE認証取得の電源ユニットを採用しています。

※厳密には各製品の構成に依存します。



ワークステーション専任チームによる開発

米ノースカロライナ州ラーレイのThinkStation専任チームでは、経験豊富な技術者が高度な解析・シミュレーションツールを駆使し、様々な物理テストを繰り返しながら、ワークステーションの開発に日々取り組んでいます。グラフィックス/ソフトウェア・ベンダーとの共同検証の成果や、ユーザーからのフィードバック情報などもここに集約。いかに高いアプリケーション性能を発揮しながら熱を制御し安定稼働させるか。いかに筐体の堅牢性と省スペース性、メンテナンス性をバランスよく実現するか。イノベーションへの挑戦は続きます。

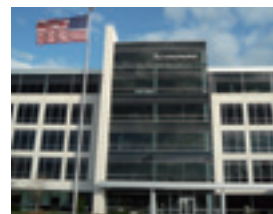

ThinkVision プロフェッショナル向けモニター

最新ワークステーションの高精細グラフィックス性能を生かすにはモニターの選択も重要です。ThinkVisionパフォーマンスモデルは、最新テクノロジーによる高解像度、低消費電力を備えたプロフェッショナル向けモニターです。

環境マネジメント基準
EPEAT GOLDランクの認証取得

国際省電力基準
ENERGY STAR 適合

23型ワイド

ThinkVision T2324p Wide

- IPS WLEDバックライト液晶モニター
- CADに最適なフルHD (1920×1080) 解像度



狭額24型ワイド

ThinkVision X24 Ultraslim Wide

- プレミアムデザインの24型ワイドモニター
- Neo-Blade狭額パネルで厚み7.5mmを実現



24型ワイド

ThinkVision T2454p Wide

- IPS WLEDバックライトモニター
- A4サイズが縦に表示可能なフルHD+ (1920×1200) 解像度



	T2324p Wide	T2454p Wide	X24 Ultraslim Wide
画面サイズ/種類	23型ワイド/ IPS WLED液晶	24型ワイド/ IPS WLED液晶	23.8型ワイド/ AH-IPS WLED液晶
輝度・応答速度	250cd/m ² , 7ms	300cd/m ² , 7ms	250cd/m ² , 7ms
推奨最大解像度	1920×1080	1920×1200	1920×1080
入力端子	D-Sub 15pin, DisplayPort, HDMI	D-Sub 15pin, DisplayPort, HDMI	DisplayPort, HDMI

ThinkPad ノートブックPC ポジショニングチャート／一覧

外出が多く、モバイル中心で使いたい方

性能・機能



	ThinkPad X1 Tablet	ThinkPad Yoga 260	ThinkPad X260	ThinkPad X1 Carbon (2016年モデル)	ThinkPad T460s
初期導入OS	Windows 10 Pro 64bit	Windows 10 Pro 64bit	Windows 10 Pro 64bit / Windows 7 ^{※1}	Windows 10 Pro 64bit / Windows 7 ^{※1}	Windows 10 Pro 64bit / Windows 7 ^{※1}
プロセッサ	インテル® Core™ m5 vPro™ プロセッサ / インテル® Core™ m5 プロセッサ / インテル® Core™ m3 プロセッサ	第6世代インテル® Core™ i5 プロセッサ / 第6世代インテル® Core™ i3 プロセッサ	第6世代インテル® Core™ i7 vPro™ プロセッサ / 第6世代インテル® Core™ i5 vPro™ プロセッサ / 第6世代インテル® Core™ i3 プロセッサ	第6世代インテル® Core™ i7 vPro™ プロセッサ / 第6世代インテル® Core™ i5 vPro™ プロセッサ / 第6世代インテル® Core™ i5 プロセッサ	第6世代インテル® Core™ i7 vPro™ プロセッサ / 第6世代インテル® Core™ i5 vPro™ プロセッサ
ディスプレイ	12.0型 2,160×1,440ドット	12.5型回転 1,920×1,080ドット / 1,366×768ドット	12.5型 1,366×768ドット	14.0型 2,560×1,440ドット / 1,920×1,080ドット	14.0型 1,920×1,080ドット
ストレージ	192GB SSD (シリアルATA)	192GB SSD (シリアルATA)	192GB SSD (シリアルATA) / 500GB HDD (7200rpm)	192GB SSD (シリアルATA)	192GB SSD (シリアルATA)
ドライブ	—	—	—	—	—
セキュリティ機能 (指紋/スマートカード)	対応 / —	対応* / — ※指紋センサー搭載モデルのみ	対応 / —	対応 / —	対応 / —
重量 ^{※2}	約767g	約1.36kg	約1.43kg	約1.18kg	約1.36kg
バッテリー使用時間 ^{※3}	約10時間	約9.6時間	約11.4時間	約9.8時間	約9.6時間

※1 Windows® 7 Professional with Service Pack 1 (SP1) 64bit (Windows 10 Pro 64bit ダウングレード権行使) / Windows® 7 Professional with Service Pack 1 (SP1) 32bit (Windows 10 Pro 64bit ダウングレード権行使)より選択可能です
 ※2 最軽量構成
 ※3 構成により異なります

【インテル® 最新プロセッサ搭載モデル】

LCP 搭載製品 Lenovo Customize Portal (LCP) についてはP7をご覧ください

ThinkPad
ノートブック

デスクワークが中心の方

ノートパソコン

マルチモード

ハイパフォーマンス

スタンダード

15.6型

17.3型

15.5型 / 15.6型

14.0型ワイド
液晶回転型タブレット
ThinkPad X1 Yoga
TOUCH ▶ P35



14.0型ワイド
マルチモードモバイル・
ワークステーション
ThinkPad P40 Yoga
TOUCH ▶ P108



15.6型ワイド
スタンダードモバイル・
ワークステーション
ThinkPad P50s
▶ P108



15.6型ワイド
スタンダードモバイル・
ワークステーション
ThinkPad P50
LCP 搭載製品 ▶ P107



17.3型ワイド
ハイエンドモバイル・
ワークステーション
ThinkPad P70
LCP 搭載製品 ▶ P107



15.6型ワイド
メインストリーム・
ノートブック
ThinkPad L560
▶ P44



ThinkPad X1 Yoga	ThinkPad P40 Yoga	ThinkPad P50s	ThinkPad P50	ThinkPad P70	ThinkPad L560
Windows 10 Pro 64bit / Windows 7 *1	Windows 10 Pro 64bit	Windows 7 Professional 64bit SP1 (Windows 10 Pro 64bit ダウングレード権行使)			Windows 10 Pro 64bit / Windows 7 *1
第6世代インテル® Core™ i7 プロセッサ / 第6世代インテル® Core™ i5 vPro™ プロセッサ / 第6世代インテル® Core™ i5 プロセッサ	第6世代インテル® Core™ i7 vPro™ プロセッサ / 第6世代インテル® Core™ i7 プロセッサ		第6世代インテル® Core™ i7 プロセッサ / インテル® Xeon® プロセッサ E3-1505M v5 / インテル® Xeon® プロセッサ E3-1535M v5	第6世代インテル® Core™ i7 プロセッサ / インテル® Xeon® プロセッサ E3-1505M v5	第6世代インテル® Core™ i5 vPro™ プロセッサ / 第6世代インテル® Core™ i5 プロセッサ / 第6世代インテル® Core™ i3 プロセッサ
14.0型回転 2,560×1,440ドット / 1,920×1,080ドット	14.0型回転 2,560×1,440ドット / 1,920×1,080ドット	15.6型 2,880×1,620ドット / 1,920×1,080ドット	15.6型 3,840×2,160 / 1,920×1,080ドット	17.3型 3,840×2,160 / 1,920×1,080ドット	15.6型 1,366×768ドット
192GB SSD (シリアルATA) / 256GB SSD (PCIe NVMe)	256GB / 512GB SSD (シリアルATA)		500GB HDD (7200rpm) / 256GB / 512GB SSD (シリアルATA/M.2)		500GB HDD (7200rpm)
-	-			Ultra Slim DVDスーパーマルチ・ドライブ (固定式)	DVDスーパーマルチ・ドライブ / DVD-ROMドライブ (固定式)
対応 / -	対応 / -				対応* / - ※指紋センサー搭載モデルのみ
約1.36kg	約1.8kg	約2.23kg	約2.67kg	約3.43kg	約2.38kg
約9.8時間	約10.35時間	約9.1時間	約11.2時間	約10.5時間	約8.6時間

Intel Inside®
強固なセキュリティ・ソリューションを
インテル® Core™ i7 vPro™ プロセッサ搭載



Lenovo

ThinkPad ノートブックPC ポジショニングチャート／一覧

外出が多く、モバイル中心で使いたい方

性能・機能

タブレット

マルチモード

10.1型 11.6型 12.5型 14.0型

10.1型ワイド
ハイパフォーマンス・
タブレット

ThinkPad 10

TOUCH

LCP
掲載製品

P34

11.6型
脱着式ウルトラブック

ThinkPad Helix

TOUCH

LCP
掲載製品

P35

12.5型ワイド
ハイパフォーマンス・モバイル

ThinkPad X250

TOUCH

LCP
掲載製品

P38

14.0型ワイド
軽量、薄型の14型ノートブック

ThinkPad X1 Carbon
(2015年モデル)

TOUCH

LCP
掲載製品

P39

14.0型ワイド
ハイパフォーマンス・スリム・
ノートブック

ThinkPad T450s

TOUCH

LCP
掲載製品

P40

	ThinkPad 10	ThinkPad Helix	ThinkPad X250	ThinkPad X1 Carbon (2015年モデル)	ThinkPad T450s
初期導入OS	Windows 10 Pro 64bit	Windows 10 Pro 64bit	Windows 10 Pro 64bit/ Windows 7 ^{※1}	Windows 10 Pro 64bit/ Windows 7 ^{※1}	Windows 10 Pro 64bit/ Windows 7 ^{※1}
プロセッサ	インテル® Atom™ プロセッサ	インテル® Core™ M vPro™ プロセッサ / インテル® Core™ M プロセッサ	第5世代インテル® Core™ i7 vPro™ プロセッサ / 第5世代インテル® Core™ i5 vPro™ プロセッサ / 第5世代インテル® Core™ i3 プロセッサ	第5世代インテル® Core™ i7 vPro™ プロセッサ / 第5世代インテル® Core™ i5 vPro™ プロセッサ / 第5世代インテル® Core™ i5 プロセッサ	第5世代インテル® Core™ i7 vPro™ プロセッサ / 第5世代インテル® Core™ i5 vPro™ プロセッサ
ディスプレイ	10.1型 1,920×1,200ドット	11.6型着脱 1,920×1,080ドット	12.5型 1,920×1,080ドット / 1,366×768ドット	14.0型 2,560×1,440ドット / 1,920×1,080ドット	14.0型 1,920×1,080ドット / 1,600×900ドット
ストレージ	128GB / 64GB フラッシュメモリ	128GB SSD	192GB SSD / 128GB SSD / 500GB HDD (7200rpm)	256GB SSD / 128GB SSD	128GB SSD / 500GB HDD (7200rpm) + 16GB SSD
ドライブ	-				
セキュリティ機能 (指紋/スマートカード)	対応* / - ※指紋センサー搭載モデルのみ				
重量 ^{※2}	約597g	タブレット本体約0.795kg / ウルトラブック キーボード装着時 約1.36kg ^{※4}	約1.43kg	約1.36kg	約1.54kg
バッテリー 使用時間 ^{※3}	約10時間	約19.1時間(ウルトラブック プロ キーボード装着時)	約15.7時間	約15.8時間	約12.5時間

※1 Windows® 7 Professional with Service Pack 1 (SP1) 64bit (Windows 10 Pro 64bit ダウンロード権行使) /
Windows® 7 Professional with Service Pack 1 (SP1) 32bit (Windows 10 Pro 64bit ダウンロード権行使) より選択可能です

※2 最軽量構成

※3 構成により異なります

※4 ウルトラブック プロキーボード装着時は約1.72kg

デスクワークが中心の方

ノートパソコン

ハイパフォーマンス

スタンダード

15.5型 / 15.6型

14.0型ワイド
ハイパフォーマンス・ノートブック

ThinkPad
T450



LCP
搭載製品

▶P41

14.0型ワイド
ハイパフォーマンス・ノートブック

ThinkPad
T440p



▶P42

15.6型ワイド
ハイパフォーマンス・ノートブック

ThinkPad
T550



LCP
搭載製品

▶P43

15.6型ワイド
ハイパフォーマンス・ノートブック

ThinkPad
T540p



▶P42

15.6型ワイド
メインストリーム・ノートブック

ThinkPad
L540

LCP
搭載製品

▶P46



ThinkPad T450	ThinkPad T440p	ThinkPad T550	ThinkPad T540p	ThinkPad L540	
Windows 10 Pro 64bit/ Windows 7 *1	Windows 7 *1	Windows 10 Pro 64bit/ Windows 7 *1	Windows 7 *1	Windows 10 Pro 64bit/ Windows 7 *1	初期導入OS
第5世代インテル® Core™ i7 vPro™ プロセッサ / 第5世代インテル® Core™ i5 vPro™ プロセッサ / 第5世代インテル® Core™ i3 プロセッサ	第4世代インテル® Core™ i7 vPro™ プロセッサ / 第4世代インテル® Core™ i5 vPro™ プロセッサ / 第4世代インテル® Core™ i3 プロセッサ	第5世代インテル® Core™ i7 vPro™ プロセッサ / 第5世代インテル® Core™ i5 vPro™ プロセッサ	第4世代インテル® Core™ i7 vPro™ プロセッサ / 第4世代インテル® Core™ i5 vPro™ プロセッサ / 第4世代インテル® Core™ i3 プロセッサ	第4世代インテル® Core™ i5 プロセッサ / 第4世代インテル® Core™ i3 プロセッサ / インテル® Celeron® プロセッサ	プロセッサ
14.0型 1,600×900ドット / 1,366×768ドット	14.0型 1,366×768ドット	15.6型 1,920×1,080ドット / 1,366×768ドット	15.6型 1,366×768ドット	15.6型 1,366×768ドット	ディスプレイ
500GB HDD (7200rpm)				500GB HDD (5400rpm)	ストレージ
-	DVDスーパーマルチ・ ドライブ(着脱式)	-	DVDスーパーマルチ・ ドライブ(着脱式)	DVDスーパーマルチ・ドライブ / DVD-ROMドライブ(固定式)	ドライブ
対応 / - ※指紋センサー搭載モデルのみ	対応 / -	対応* / - ※指紋センサー搭載モデルのみ	対応 / -	- / -	セキュリティ機能 (指紋 / スマートカード)
約1.73kg	約2.14kg	約2.13kg	約2.59kg	約2.58kg	重量*2
約14.4時間	約10.0時間	約18.7時間	約10.6時間	約11.5時間	バッテリー 使用時間*3

Intel Inside®
強固なセキュリティ・ソリューションを
インテル® Core™ i7 vPro™ プロセッサ搭載



L ThinkPad インターフェース一覧

ThinkPad X1 Tablet



12.0型
ワイド

【右側面】



- ① USB Type-C
- ② USB3.0
- ③ Mini Display Port

【左側面】



- ④ マイクフォン / ヘッドフォン・コンボ・ジャック
- ⑤ ボリュームボタン
- ⑥ セキュリティスロット

【背面】



- ⑦ ベースモジュール取り外しスイッチ

【本体前面】



- ⑧ 電源ボタン

ThinkPad X1 Yoga



14.0型
ワイド

【右側面】

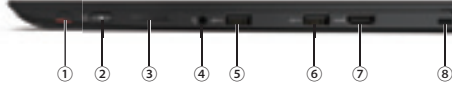

- ① ThinkPad Pen Pro-3
- ② 電源ボタン
- ③ ボリュームボタン
- ④ マイクフォン / ヘッドフォン・コンボ・ジャック
- ⑤ USB3.0
- ⑥ USB3.0
- ⑦ HDMI
- ⑧ セキュリティスロット

【左側面】



- ⑨ 電源ジャック
- ⑩ OneLink+ ポート
- ⑪ Mini Display Port
- ⑫ Powered USB3.0

【背面】



- ⑬ microSDカードリーダー

【本体前面】

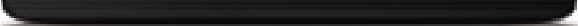

ThinkPad X1 Carbon (2016年モデル)



14.0型
ワイド

【右側面】



- ① マイクフォン/ヘッドフォン・コンボ・ジャック
- ② USB3.0
- ③ USB3.0
- ④ HDMI
- ⑤ セキュリティスロット

【左側面】

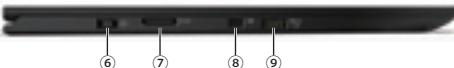

- ⑥ 電源ジャック
- ⑦ OneLink+ ポート
- ⑧ Mini Display Port
- ⑨ Powered USB3.0

【背面】



- ⑩ microSDカードリーダー

【前面】



ThinkPad X1 Carbon (2015年モデル)



14.0型
ワイド

【右側面】

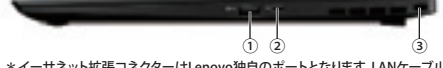

- ① USB3.0
- ② イーサネット拡張コネクタ*
- ③ セキュリティスロット

*イーサネット拡張コネクタはLenovo独自のポートとなります。LANケーブルを接続するには同梱のネットワークアダプターをご利用ください。

【左側面】



- ④ 電源ジャック / OneLinkポート
- ⑤ HDMIポート
- ⑥ Mini Display Port
- ⑦ Powered USB3.0
- ⑧ マイクフォン/ヘッドフォン・コンボ・ジャック

【背面】



※写真は実物と異なる場合があります。

※各インターフェースの詳細は対象型番のスペック表を確認ください。

※ ThinkPad P70、ThinkPad P50、ThinkPad P50s、ThinkPad P40 Yogaについてはワークステーション インターフェース一覧をご参照ください。

ThinkPad 10 (2015年モデル)



10.1型
ワイド

【右側面】

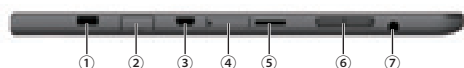

- ①電源コネクター
- ②USB3.0
- ③Micro HDMI
- ④マイクロSIMカードスロット
- ⑤microSDカードリーダー
- ⑥ボリュームボタン
- ⑦マイクフォン / ヘッドフォン・コンボ・ジャック

* WWANが使用できないモデルにもスロットは搭載されます

【左側面】



- ⑧セキュリティスロット

【背面】



【本体前面】



- ⑨電源ボタン

ThinkPad Yoga 260



12.5型
ワイド

【右側面】



- ①電源ボタン
- ②ボリュームボタン
- ③ThinkPad Pen Pro-2
- ④マイクフォン / ヘッドフォン・コンボ・ジャック
- ⑤microSDカードリーダー
- ⑥USB3.0
- ⑦HDMI
- ⑧セキュリティスロット
- ⑨電源コネクター
- ⑩OneLink+ ポート
- ⑪Mini Display Port
- ⑫Powered USB3.0
- ⑬スマートカードリーダー*

*構成により異なる場合があります

【左側面】



【背面】



【本体前面】



ThinkPad Helix (Ultrabook Keyboard)



11.6型
ワイド

【右側面】



- ①マイクフォン / ヘッドフォン・コンボ・ジャック
- ②ボリュームボタン
- ③USB3.0
- ④Micro HDMI

【左側面】



- ⑤USB2.0
- ⑥電源コネクター

【背面】



【本体前面】



- ⑦回転ロックボタン
- ⑧電源ボタン

ThinkPad Helix (Ultrabook Pro Keyboard)



11.6型
ワイド

【右側面】



- ①マイクフォン / ヘッドフォン・コンボ・ジャック
- ②ボリュームボタン
- ③USB3.0
- ④Micro HDMI

【左側面】



- ⑤電源コネクター

【背面】



- ⑥セキュリティスロット
- ⑦Mini Display Port
- ⑧Powered USB3.0
- ⑨電源コネクター

【本体前面】



- ⑩回転ロックボタン
- ⑪電源ボタン

※写真は実物と異なる場合があります。

※各インターフェースの詳細は対象型番のスペック表を確認ください。

※ ThinkPad P70、ThinkPad P50、ThinkPad P50s、ThinkPad P40 Yogaについてはワークステーション インターフェース一覧をご参照ください。

Intel Inside®

強固なセキュリティ・ソリューションを
インテル® Core™ i7 vPro™ プロセッサ搭載



ThinkPad インターフェース一覧

ThinkPad X260



12.5型
ワイド

【右側面】



- ① マイクフォン/ヘッドフォン・コンボ・ジャック
- ② Powered USB3.0
- ③ 4 in 1 メディアカード・リーダー
- ④ RJ-45
- ⑤ セキュリティスロット

【左側面】



- ⑥ 電源ジャック
- ⑦ HDMIポート
- ⑧ USB3.0
- ⑨ Mini Display Port

ThinkPad X250



12.5型
ワイド

【右側面】



- ① マイクフォン/ヘッドフォン・コンボ・ジャック
- ② Powered USB3.0
- ③ 4 in 1 メディアカード・リーダー
- ④ RJ-45
- ⑤ セキュリティスロット

【左側面】



- ⑥ 電源ジャック
- ⑦ VGAポート
- ⑧ USB3.0
- ⑨ Mini Display Port

【背面】



ThinkPad T460s



14.0型
ワイド

【右側面】

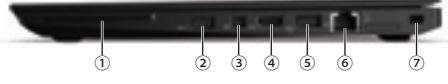

- ① スマートカードリーダー
- ② USB3.0
- ③ Mini Display Port
- ④ HDMI
- ⑤ Powered USB3.0
- ⑥ RJ-45
- ⑦ セキュリティーキーホール

【左側面】



- ⑧ 電源ジャック
- ⑨ USB3.0
- ⑩ マイクフォン/ヘッドフォン・コンボ・ジャック
- ⑪ 4 in 1 メディアカード・リーダー

【背面】



ThinkPad T450s



14.0型
ワイド

【右側面】

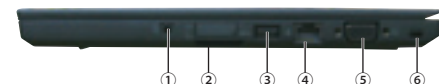

- ① マイクフォン/ヘッドフォン・コンボ・ジャック
- ② 4 in 1 メディアカード・リーダー
- ③ USB3.0
- ④ RJ-45
- ⑤ VGAポート
- ⑥ セキュリティースロット

【左側面】

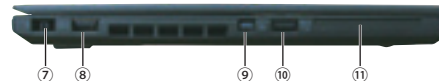

- ⑦ 電源ジャック
- ⑧ USB3.0
- ⑨ Mini Display Port
- ⑩ Powered USB3.0
- ⑪ スマートカードリーダー

【背面】



ThinkPad T450



14.0型
ワイド

【右側面】

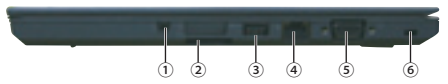

- ① マイクフォン/ヘッドフォン・コンボ・ジャック
- ② 4 in 1 メディアカード・リーダー
- ③ USB3.0
- ④ RJ-45
- ⑤ VGAポート
- ⑥ セキュリティースロット

【左側面】

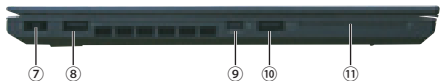

- ⑦ 電源ジャック
- ⑧ USB3.0
- ⑨ Mini Display Port
- ⑩ Powered USB3.0
- ⑪ スマートカードリーダー

【背面】



ThinkPad T440p



14.0型
ワイド

【右側面】



- ① オプティカルドライブ
- ② Powered USB2.0
- ③ USB2.0
- ④ セキュリティースロット

【左側面】



- ⑤ VGAポート
- ⑥ マイクフォン/ヘッドフォン・コンボ・ジャック
- ⑦ Mini Display Port
- ⑧ USB3.0
- ⑨ USB3.0
- ⑩ 4 in 1 メディアカード・リーダー

【背面】



- ⑪ RJ-45
- ⑫ 電源ジャック

※写真は実物と異なる場合があります。
 ※各インターフェースの詳細は対象型番のスペック表を確認ください。
 ※ThinkPad P70、ThinkPad P50、ThinkPad P50s、ThinkPad P40 Yogaについてはワークステーションインターフェース一覧をご参照ください。

ThinkPad T550



15.6型
ワイド

【右側面】

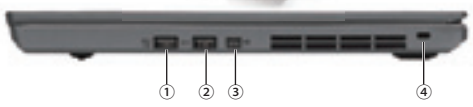

- ① Powered USB3.0
- ② USB3.0
- ③ Mini Display Port
- ④ セキュリティスロット

【左側面】

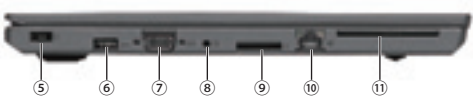

- ⑤ 電源ジャック
- ⑥ USB3.0
- ⑦ VGAポート
- ⑧ マイクフォン/ヘッドフォン・コンボ・ジャック
- ⑨ 4 in 1 メディアカード・リーダー
- ⑩ RJ-45
- ⑪ スマートカードリーダー

【背面】



ThinkPad T540p



15.6型
ワイド

【右側面】



- ① オプティカルドライブ
- ② USB3.0
- ③ USB2.0
- ④ セキュリティスロット

【左側面】



- ⑤ Mini Display Port
- ⑥ VGAポート
- ⑦ Powered USB2.0
- ⑧ USB3.0
- ⑨ 4 in 1 メディアカード・リーダー
- ⑩ マイクフォン/ヘッドフォン・コンボ・ジャック

【背面】



- ⑪ RJ-45
- ⑫ 電源ジャック

ThinkPad L560



15.6型
ワイド

【右側面】



- ① マイクフォン/ヘッドフォン・コンボ・ジャック
- ② オプティカルドライブ
- ③ USB 3.0
- ④ USB 3.0
- ⑤ セキュリティスロット

【左側面】

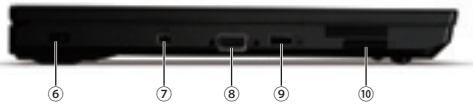

- ⑥ 電源ジャック
- ⑦ Mini Display Port
- ⑧ VGAポート
- ⑨ Powered USB3.0
- ⑩ 4 in 1 メディアカード・リーダー

【背面】



- ⑪ USB 3.0
- ⑫ RJ-45

ThinkPad L540



15.6型
ワイド

【右側面】

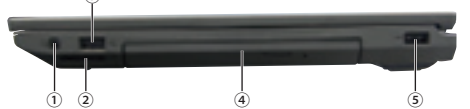

- ① マイクフォン/ヘッドフォン・コンボ・ジャック
- ② 4 in 1 メディアカード・リーダー
- ③ USB 2.0
- ④ オプティカルドライブ
- ⑤ USB 2.0

【左側面】



- ⑥ VGAポート
- ⑦ Mini Display Port
- ⑧ Powered USB3.0

【背面】



- ⑨ セキュリティスロット
- ⑩ USB2.0
- ⑪ RJ-45
- ⑫ 電源ジャック

※写真は実物と異なる場合があります。

※各インターフェースの詳細は対象型番のスペック表を確認ください。

※ ThinkPad P70、ThinkPad P50、ThinkPad P50s、ThinkPad P40 Yogaについてはワークステーション インターフェース一覧をご参照ください。



Intel Inside®
強固なセキュリティ・ソリューションを
インテル® Core™ i7 vPro™ プロセッサ搭載

THINKPAD

LCP
搭載製品*

ThinkPad 10



Windows10プリインストールモデル

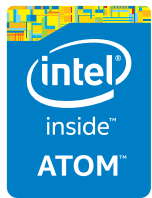

*LCPについてはP.7をご覧ください。

インテル® Atom™
プロセッサ搭載

	TOUCH	TOUCH	TOUCH	TOUCH
ThinkPad 10/ 製品番号 (Type・保守用製品番号)	20E3001VJP	20E30017JP	20E3000VJP	20E3A00LJP
ダイレクト価格(税別)	86,000円	90,000円	102,000円	79,000円
初期導入済OS	Windows 10 Pro 64bit (日本語版)			Windows 10 Home 64bit (日本語版)
プロセッサ	インテル® Atom™ x7-Z8700 プロセッサ			
プロセッサ動作周波数	1.60 GHz			
メモリ容量 ※1	4GB (LPDDR3 1600MHz)		2GB (LPDDR3 1600MHz)	
フラッシュメモリ ※2	64GB		128GB	
ディスプレイ	LEDバックライト付 10.1型 WUXGA IPS 液晶(1,920×1,200ドット、1,677万色、16:10) マルチタッチパネル(10点)、 ゴリラガラス			
ディスプレイサイズ (ドット・発色) ※3				
外部接続時 (ドット・発色) ※4	最大4,096×2,160ドット、1,677万色 (Micro HDMI接続時)			
インターフェース・ポート ※5	Micro HDMI出力ポート、USB 3.0×1、マイク/ヘッドホン/コンボ・ジャック、ドッキングコネクタ、電源コネクタ			
ワイヤレス ※6	802.11ac/a/b/g/n			
Bluetooth	Bluetooth v4.0			
オーディオ機能	デジタル・マイク/ヘッドホン/ステレオ・スピーカー			
内蔵カメラ	あり(前面: 120万画素、背面: 500万画素)			
カード・スロット ※7	microSDメディアカード・リーダー			
その他のカードスロット	なし			
ペン類 ※16	なし	ThinkPad Pen Pro	なし	
ボタン類	パワーボタン、ボリュームボタン、ウィンドウズホームボタン			
センサー類	ジャイロセンサー、デジタルコンパス、光センサー、加速度センサー			
指紋センサー	なし	あり	なし	
本体カラー	ブラック			
本体寸法(幅×奥行×高さ)mm	約256.5×177×9.1			
本体質量 ※8	約597g			
電源	32Wh/AC100-240V (50/60Hz)			
バッテリー ※9/ ACアダプター ※10				
使用時間	約10時間			
充電時間	約2.3時間			
主な付属品	ACアダプター	ACアダプター、ThinkPad Pen Pro、 ThinkPad Pen Pro用ホルダー		ACアダプター、Microsoft Office プロダクトキーバック同梱
Microsoft® Office	なし			
Office Mobile プラス Office 365 サービス	あり			
保証期間 ※11 (国内での修理/ 海外での修理 ※12)	1年/引き取り修理/修理依頼国での修理方法 (WS/ハードウェア国際保証サービス) に準ずる			

※1 メモリの拡張・増設はできません。 ※2 ディスク容量は1GB-1000GBの範囲で選択可能であり、1GB-1024GBの範囲で選択可能な容量は小さくなります。またOS上の容量の数は、上記表に載っているものより小さく表示されます。 ※3 液晶ディスプレイは高解像度技術を駆使し、2000万画素以上の画素から構成されていますが、一部に劣化の恐れがある場合があります。 ※4 液晶ディスプレイは高解像度技術を駆使し、2000万画素以上の画素から構成されていますが、一部に劣化の恐れがある場合があります。 ※5 接続するモニターによっては表示できない場合があります。 ※6 接続できる全ての機器の動作を保証するものではありません。 ※7 Wi-Fi LANで、インターネットやクラウドサービスに接続するには、オプションのアクセスポイントが別途必要です。接続にはそれぞれの接続の規格をご利用下さい。一部のモデルは使用可能なオプションは、オプション一覧でご確認ください。 ※8 重量は標準状態での重量です。 ※9 使用可能な充電時間は使用状況によって異なります。 ※10 充電時間は約2.3時間です。 ※11 保証期間は保証期間開始日より起算し、保証期間満了の日を指します。 ※12 保証期間は保証期間開始日より起算し、保証期間満了の日を指します。 ※13 本製品は保証期間中に発生した故障の修理に必要に応じて、修理費を請求する場合があります。 ※14 保証期間中に発生した故障の修理に必要に応じて、修理費を請求する場合があります。 ※15 本製品は保証期間中に発生した故障の修理に必要に応じて、修理費を請求する場合があります。 ※16 本製品は保証期間中に発生した故障の修理に必要に応じて、修理費を請求する場合があります。

THINKPAD

X1 Tablet

ウルトラポータブル・タブレット

NEW



12.0型
ワイド

Windows10プリインストールモデル

注釈についてはP.129をご覧ください。

LenovoのPCは正規のMicrosoft® Windows® を搭載しています
<http://www.microsoft.com/piracy/howtotell>



インテル® Core™ M vPro™
プロセッサ搭載

	TOUCH	TOUCH	TOUCH
ThinkPad X1 Tablet/ 製品番号 (Type・保守用製品番号) ※1	20GG0000JP	20GG001TJP	20GG0000JJP
ダイレクト価格(税別)	202,000円	219,000円	224,000円
初期導入済OS	Windows 10 Pro 64bit (日本語版)		
CPU	インテル® Core™ m3-6Y30 プロセッサ	インテル® Core™ m5-6Y54 プロセッサ	インテル® Core™ m5-6Y57 vPro™ プロセッサ
三次共有キャッシュ	4MB (メインプロセッサに内蔵)		
プロセッサ動作周波数 ※5 / コア数	900MHz/2コア	1.10GHz/2コア	
統合メモリコントローラ	1866MHz CPUに統合		
チップ・セット	Intel Atom		
インテル® vPro™対応	非対応	あり (TCG V2.0準拠)	対応
セキュリティ・チップ (TPM)	あり (TCG V2.0準拠)		
その他のセキュリティ機能	パワーオンパスワード、ハードディスクパスワード、セキュリティキーホルダー、スリープ/バイザー パスワード		
指紋センサー ※10	あり		
メモリ容量 (標準/最大) / スロット数	4GB (LPDDR3) / 4GB / 0 (オンボード)	8GB (LPDDR3) / 8GB / 0 (オンボード)	
補助記憶装置 (内蔵)	HDD/SSD		
固定ベイ/拡張ベイ	なし		
ビデオ・サブシステム (ビデオチップ)	CPU内蔵 (インテル® HD グラフィックス 515)		
ビデオ・メモリ (標準/最大)	最大1.7GB		
ディスプレイ	LEDバックライト付 12.0型 FHD+ IPS液晶 (2,160×1,440ドット、1,677万色以上、3:2)、マルチタッチ対応(10点)、ゴリラガラス		
外部接続時	最大2,880×1,880ドット、1,677万色 (Mini DisplayPort接続時)		
オーディオ機能/スピーカー/マイク/ヘッドホン	インテル® ハイデフィニション・オーディオ/ステレオスピーカー/デジタルマイク/ヘッドホン		
内蔵カメラ (インカメラ/アウトカメラ)	画素数: 200万/800万、フラッシュ・LEDフラッシュライト、フォーカス方式: FF/AF		
スロット	メモリーカードスロット SIMカードスロット その他のカードスロット	microSDメディアカードリーダー なし なし	
キーボード/ペン	フルサイズ・キーボード (69)、88キー (Fnキー、PgUpキー、PgDnキー、Windowsキー)、JIS配列、 ThinkPadクリックパッド、バックライト・キーボード/ThinkPad Pen Pro		
センサー	ジャイロセンサー、デジタルコンパス、光センサー、加速度センサー、近接センサー		
ワイヤレス ※2	インテル® Dual Band Wireless-AC 8260 ac/a/b/g/n		
WWAN	なし		
Bluetooth	Bluetooth v4.1		
NFC	なし		
イーサネット/内蔵モデム (データ/FAX速度)	なし		
インターフェース・ポート (Tablet本体)	USB×2 (USB3.0×1、Type-C USB3.0×1)、ディスプレイ関連ポート: Mini DisplayPort×1、 マイク/ヘッドホン/コンボ・ジャック×1、ドッキングコネクタ×1		
本体寸法 (幅×奥行×高さ)mm	タブレット本体/約 291×209.5×8.45、キーボード装着時/約 291×217×13.65		
質量 (バッテリー・バック/ペイデバイスを含む)	タブレット本体/約 767g、キーボード装着時/約 1.065kg		
消費電力最大/標準/低電力	45W/後日掲載/後日掲載		
省エネ法に基づくエネルギー消費効率 (2011年度 省エネ基準達成率)	後日掲載		
電源	タブレット本体/37 Wh、キーボードなし / AC 100-240V (50/60Hz)、200g		
駆動時間 ※6	後日掲載		
充電時間	約 2.8時間 (パワーオフ)		
主な付属品	なし/ACアダプター		
マニュアル保証書関係/ リカバリメディア関連情報	マニュアル類/なし		
Office類	なし		
キーボード/ペン	Thinキーボード/ThinkPad Pen Pro		
その他	なし		
Microsoft® Office	なし		
保証期間 ※7、8 (国内での修理/海外での修理)	1年間/引き取り修理/修理依頼国での修理方法 (WS/ハードウェア国際保証サービス) に準ずる		

THINKPAD

LCP
掲載製品*

Helix

11.6型 脱着式 Ultrabook™



11.6型
ワイド

Windows10プリインストールモデル

*LCPについてはP.7をご覧ください。
注釈についてはP.129をご覧ください。

LenovoのPCは正規のMicrosoft® Windows® を搭載しています
<http://www.microsoft.com/piracy/howtotell>

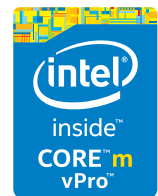

インテル® Core™ M vPro™
プロセッサ搭載

ThinkPad Helix/ 製品番号 (Type: 保守用製品番号) ※1	TOUCH		TOUCH	
	20CG006DJ	20CG006RJ	20CG006QJ	20CG006QJ
ダイレクト価格 (税別)	157,000円	181,000円	203,000円	
初期導入済OS	Windows 10 Pro 64bit (日本語版)			
CPU	インテル® Core™ M-5Y10c プロセッサ		インテル® Core™ M-5Y71 vPro™ プロセッサ	
三次共有キャッシュ	4MB (メインプロセッサに内蔵)			
プロセッサ動作周波数	800MHz		1.20GHz	
統合メモリーコントローラー	DDR3 (動作クロック 1600MHz)			
チップ・セット	CPUに統合			
インテル® vPro™対応	非対応		対応	
セキュリティチップ (TPM)	あり (TCG V2.0準拠)			
その他のセキュリティ機能	パワーオン・パスワード、ハードディスク・パスワード、スーパーバイザー・パスワード		セキュリティ・キーホール、パワーオン・パスワード、ハードディスク・パスワード、スーパーバイザー・パスワード	
指紋センサー	あり			
メモリ容量 (標準/最大) / スロット数	4GB (4GB×1) (PC3-12800 LPDDR3) / 4GB/0 (空)			
補助記憶装置 (内蔵)	HDD/SSD 128GB SSD			
固定ベイ/拡張ベイ	なし			
ビデオ・サブシステム (ビデオチップ)	CPU内蔵 (インテル® HD グラフィックス 5300)			
ビデオ・メモリー (標準/最大)	最大 1.7 GB (メインメモリーと共有)			
ディスプレイ	11.6型 FHD IPS 液晶 (1,920×1,080ドット、1,677万色、16:9)、コリアガラス、マルチタッチパネル (10点) 外部接続時 最大 1,920×1,080ドット、1,677万色 (マイクroHDMI接続時) 最大 1,920×1,080ドット、1,677万色 (Mini-Displayport接続時)			
オーディオ機能	デジタル・マイク/スピーカー			
内蔵カメラ	あり (前面: 200万画素、背面: 500万画素)			
カード・スロット	PCなし、Expressカードなし、メディアカードリーダー/microSDメディアカードリーダー/その他のスロットなし			
キーボードドック	フルサイズ・キーボード (6別配列)、89キー (Fnキー、PgUpキー、PgDnキー、Windowsキー有)、JISUらがな配列、タッチパッド (トラックポイントなし)		フルサイズ・キーボード (6別配列)、89キー (Fnキー、PgUpキー、PgDnキー、Windowsキー有)、JISUらがな配列、ThinkPadクリックパッド	
デジタイザーペン	なし			
センサー類	ジャイロセンサー、デジタルコンパス、光センサー、加速度センサー			
ワイヤレス	※2 インテル® Dual Band Wireless-AC 7265 (a/b/g/n)			
Bluetooth	Bluetooth v4.0			
WWAN	なし			
WiMax	なし			
イーサネット内蔵モデム (データ/FAX速度)	なし (別売オプション: Lenovo USB 3.0 イーサネットアダプターにて対応可) / なし			
インタフェース・ポート	タブレット本体/USB 3.0×1、マイクroHDMI、マイクroフォン/ヘッドフォン・コンボ・ジャック、ドッキングコネクタ、キーボードドック/USB 2.0×1		タブレット本体/USB 3.0×1、マイクroHDMI、マイクroフォン/ヘッドフォン・コンボ・ジャック、ドッキングコネクタ、キーボードドック/Powered USB 3.0×1、Mini-Displayport	
本体寸法 (幅×奥行×高さ) mm	タブレット本体/約301.1×192.5×9.6、キーボードドック装着時/約301.1×215.7×25.4		タブレット本体/約301.1×192.5×9.6、キーボードドック装着時/約301.1×214.8×20.1	
質量 (バッテリー・バック、ベイ/デバイスを含む)	タブレット本体/約795g、キーボードドック装着時/約1.36kg		タブレット本体/約822g、キーボードドック装着時/約1.72kg	
消費電力最大/標準/低電力	36W/後日掲載/後日掲載			
省エネ法に基づくエネルギー消費効率 (2011年度 省エネ基準達成効率)	後日掲載			
電源 / バッテリー・バック/ACアダプター	タブレット本体/35Wh、キーボードドックなし/AC100-240V (50/60Hz)、本体: 175g、コード: 58g		タブレット本体/35Wh、キーボードドック/26Wh/AC100-240V (50/60Hz)、本体: 175g、コード: 58g	
駆動時間 ※6	タブレット本体/後日掲載、キーボードドック/後日掲載			
充電時間	タブレット本体/約3.5時間 (パワーオフ/サスペンド)、キーボードドック/なし		タブレット本体/約3.5時間 (パワーオフ/サスペンド)、キーボードドック/約7時間 (パワーオフ/サスペンド)	
主な付属品	ACアダプター、ウルトラブックキーボード、電源コード、マニュアル類		ACアダプター、Tablet デジタイザーペン、ウルトラブックプロキーボード、電源コード、マニュアル類	
Microsoft® Office	なし			
保証期間 ※7、8 (国内での修理/海外での修理)	1年/引き取り修理/修理依頼国での修理方法 (IWSハードウェア国際保証サービス) に準ずる			

THINKPAD

X1 Yoga

液晶回転型タブレット

NEW



14型
ワイド

Windows10プリインストールモデル

もお選び頂けます。

注釈についてはP.129をご覧ください。

LenovoのPCは正規のMicrosoft® Windows® を搭載しています
<http://www.microsoft.com/piracy/howtotell>



インテル® Core™ i7
プロセッサ搭載

ThinkPad X1 Yoga/ 製品番号 (Type: 保守用製品番号) ※1	TOUCH		TOUCH		TOUCH	
	20FR0035JP	20FR0033JP	20FQ0017JP	20FR0036JP	20FR0034JP	20FR0037JP
ダイレクト価格 (税別)	243,000円	262,000円	280,000円	238,000円	257,000円	238,000円
初期導入済OS	Windows 10 Pro 64bit (日本語版)			Windows 7 Professional 64bit SP1 (日本語版) (Windows 10 Pro 64bit ダウングレード権行使)		Windows 7 Professional 32bit SP1 (日本語版) (Windows 10 Pro 64bit ダウングレード権行使)
CPU	第6世代 インテル® Core™ i5-6200U プロセッサ	第6世代 インテル® Core™ i5-6300U vPro™ プロセッサ	第6世代 インテル® Core™ i7-6500U プロセッサ	第6世代 インテル® Core™ i5-6200U プロセッサ	第6世代 インテル® Core™ i5-6300U vPro™ プロセッサ	第6世代 インテル® Core™ i5-6200U プロセッサ
三次共有キャッシュ	3MB (メインプロセッサに内蔵)		4MB (メインプロセッサに内蔵)	3MB (メインプロセッサに内蔵)		
プロセッサ動作周波数 ※5 / コア数	2.30GHz/2コア		2.40GHz/2コア	2.30GHz/2コア		
統合メモリーコントローラー	1866MHz					
チップ・セット	CPUに統合					
インテル® vPro™対応	非対応		対応	非対応		非対応
セキュリティチップ (TPM)	あり (TCG V2.0準拠)					
その他のセキュリティ機能	パワーオンパスワード、ハードディスクパスワード、セキュリティ・キーホール、スーパーバイザーパスワード					
指紋センサー	あり					
メモリ容量 (標準/最大) / スロット数	4GB (LPDDR3) / 4GB/0 (オンボード)		8GB (LPDDR3) / 8GB/0 (オンボード)	4GB (LPDDR3) / 4GB/0 (オンボード)		8GB (LPDDR3) / 8GB/0 (オンボード)
補助記憶装置 (内蔵)	HDD/SSD 192GB (シリアルATA) SSD		256GB (PCIe NVMe) SSD	192GB (シリアルATA) SSD		
固定ベイ/拡張ベイ	なし					
ビデオ・サブシステム (ビデオチップ)	CPU内蔵 (インテル® HD グラフィックス 520)					
ビデオ・メモリー (標準/最大)	最大 1.7GB (メインメモリーと共有)					
ディスプレイ	LEDバックライト付 14.0型 WQHD IPS液晶 (2,560×1,440ドット、1,677万色以上、16:9)、マルチタッチ対応 (10点) 最大 4,096×2,160ドット、1,677万色 (HDMI接続時) / 最大 3,840×2,160ドット、1,677万色 (Mini Displayport接続時)			LEDバックライト付 14.0型 FHD IPS液晶 (1,920×1,080ドット、1,677万色以上、16:9)、マルチタッチ対応 (10点) 最大 4,096×2,160ドット、1,677万色 (HDMI接続時) / 最大 3,840×2,160ドット、1,677万色 (Mini Displayport接続時)		
オーディオ機能	インテル® ハイデフィニション・オーディオ (Dolby Audio Premium機能付き) / ステレオスピーカー/デジタルマイク/オーディオ					
内蔵カメラ	あり (前面: HD 720p カメラ)					
スロット	Expressカードスロット メモリーカードスロット SIMカードスロット その他のカードスロット					
キーボード	フルサイズ・キーボード (6別)、89キー (Fnキー、PgUpキー、PgDnキー、Windowsキー)、JIS配列、ThinkPadクリックパッド、バックライト・キーボード					
センサー	ジャイロセンサー、デジタルコンパス、光センサー、加速度センサー、近接センサー					
ワイヤレス	※2 インテル® Dual Band Wireless-AC 8260 a/b/g/n					
Bluetooth	Bluetooth v4.1					
WWAN	なし					
NFC	なし					
イーサネット内蔵モデム (データ/FAX速度)	10BASE-T/100BASE-TX/1000BASE-T/なし					
インタフェース・ポート	本体		本体			
USB3.0×3	1ポートがPowered USB対応、ディスプレイ関連ポート: Mini DisplayPort×1、HDMI×1、マイクroフォン/ヘッドフォン・コンボ・ジャック×1、イーサネット: RJ-45×0 (同梱のThinkPad Onelink+ イーサネットアダプターにて対応)、Onelink+×1					
本体寸法 (幅×奥行×高さ) mm	約 333×229×15.3-16.8					
質量 (バッテリー・バック、ベイ/デバイスを含む)	約 1.36kg					
消費電力最大/標準/低電力	45W/5.58W/0.41W		45W/5.60W/0.43W	45W/5.58W/0.41W		
省エネ法に基づくエネルギー消費効率 (2011年度 省エネ基準達成効率)	Y区 0.033 (AAA)		Y区 0.03 (AAA)	Y区 0.033 (AAA)		
電源 / バッテリー・バック/ACアダプター	4セルリチウムイオンバッテリー (固定式) / AC 100-240V (50/60Hz)、本体約 180g コード: 約 60g					
駆動時間 ※6	約 9.8時間 (JEITA2.0)		約 9.2時間 (JEITA2.0)	約 3時間 (パワーオフ)		約 8.2時間 (JEITA2.0)
充電時間	約 3時間 (パワーオフ)					
主な付属品	バッテリー・バック/電源関係 マニュアル保証書/リカリーゲディアク関連情報 Office類		なし/ACアダプター、電源コード マニュアル類/なし			
ペン	ThinkPad Pen Pro-3					
その他	ThinkPad Onelink+ イーサネットアダプター					
Microsoft® Office	なし					
保証期間 ※7、8 (国内での修理/海外での修理)	3年間/引き取り修理/修理依頼国での修理方法 (IWSハードウェア国際保証サービス) に準ずる					

THINKPAD

LCP
掲載製品 *

Yoga 260

12.5型マルチモード・ノートブック

NEW



12.5型
ワイド

Windows10プリインストールモデル

*LCPについてはP.7をご覧ください。
注釈についてはP.129をご覧ください。

LenovoのPCは正規のMicrosoft® Windows® を搭載しています
<http://www.microsoft.com/piracy/howtotell>



インテル® Core™ i5
プロセッサ搭載

ThinkPad Yoga 260/ 製品番号 (Type: 保守用製品番号) ※1	20FD0025JP	20FD0000JP	20FD0002JP
	ファースト・セレクト		カスタム・セレクト
ダイレクト価格(税別)	169,000円	179,000円	184,000円
初期導入済OS	Windows 10 Pro 64bit (日本語版)		
CPU	第6世代 インテル® Core™ i3-6100U プロセッサ		第6世代 インテル® Core™ i5-6200U プロセッサ
三次共有キャッシュ	3MB (メインプロセッサに内蔵)		
プロセッサ動作周波数※5/コア数	2.30GHz/2コア		
統合メモリ・コントローラー	2133MHz		
チップ・セット	CPUに統合		
インテル® vPro®対応	非対応		
セキュリティー・チップ (TPM)	あり (TCG V2.0準拠)		
その他のセキュリティー機能	パワーオンパスワード、ハードディスクパスワード、セキュリティー キーホール、スーパバイザー パスワード		
指紋センサー	あり		
メモリ容量 (標準/最大)/スロット数	4GB (4GB×1) (PC4-17000 DDR4 SDRAM SODIMM)/16GB/1 (空)		
補助記憶装置 (内蔵)	HDD/SSD 192GB (シリアルATA) SSD		
固定ベイデバイス/拡張ベイ	なし		
ビデオ・サブシステム (ビデオ・チップ)	CPU内蔵 (インテル® HD グラフィックス 520)		
ビデオ・メモリ (標準/最大)	最大 1.7GB (メインメモリと共有)		
ディスプレイ	LEDバックライト付 12.5型 HD IPS液晶 (1,366×768ドット、1,677万色以上、16:9)、マルチタッチ対応 (10点)		LEDバックライト付 12.5型 FHD IPS液晶 (1,920×1,080ドット、1,677万色以上、16:9)、マルチタッチ対応 (10点)
外部接続時	最大 4,096×2,160ドット、1,677万色 (HDMI接続時)/最大 3,840×2,160ドット、1,677万色 (Mini Displayport接続時)		
オーディオ機能/スピーカー/マイクロフォン	インテル® ハイデフィニション・オーディオ (Dolby Audio Premium対応)/ステレオスピーカー/デジタルマイクロフォン		
内蔵カメラ	あり (前面HD 720p カメラ)		
スロット	Expressカードスロット	なし	
	メモリーカードスロット	microSDメディアカードリーダー	
	SIMカードスロット	なし	
	その他のカードスロット	なし	
キーボード	フルサイズ・キーボード (6列)、88キー (Fnキー、PgUpキー、PgDnキー、Windowsキー)、JIS配列、ThinkPadクリックパッド、バックライト・キーボード		
センサー	ジャイロセンサー、デジタルコンパス、加速度センサー、近接センサー		
ワイヤレス	※2 インテル® Dual Band Wireless-AC 8260 ac/a/b/g/n		
	WWAN	なし	
	Bluetooth	Bluetooth v4.1	
	NFC	なし	
イーサネット/内蔵モデム (データ/FAX速度)	なし		
インタフェース・ポート	本体	USB3.0×2 ¹ 内、1ポートがPowered USB対応 ¹ 、ディスプレイ側ポート/Mini DisplayPort×1、HDMI×1、マイクロフォン/ヘッドフォン・コンボ・ジャック×1、OneLink×1	
本体寸法 (幅×奥行×高さ) mm	約 309.9×220×18.2		約 309.9×220×17.8
質量 (バッテリー・バック、ベイデバイスを含む)	約 1.37kg		約 1.36kg
消費電力最大/標準/低電力	45W/4.34W/0.59W		45W/4.45W/0.43W
省エネ法に基づくエネルギー消費効率 (2011年度 省エネ基準達成効率)	M区分 0.02 (AAA)		M区分 0.02 (AA)
電源	バッテリー・バック/ACアダプター	4セル リチウムイオンバッテリー (固定式)/AC 100-240V (50/60Hz)、本体約 184g コード約 68g	
	駆動時間※6	約 9.6時間 (JEITA2.0)	
	充電時間	約 2.5時間 (パワーオフ)	
主な付属品	バッテリー・バック電源関係	なし/ACアダプター、電源コード	
	マニュアル保証書関係/リカバリメディア関連情報	マニュアル類/なし	
	Office類	なし	
	ペン	ThinkPad Pen Pro-2	
	その他	なし	
Microsoft® Office	なし		
保証期間※7,8 (国内での修理/海外での修理)	1年間/引き取り修理/修理依頼国での修理方法 (WSハードウェア国際保証サービス) に準ずる		

ThinkPad Yoga 260 オプション紹介

※写真は実物と異なる場合があります。

最大4Kまでの超高解像度モニター2台まで接続可能です。

※実解像度はThinkPadのビデオ出力に依存します

ThinkPad OneLink+ ドック

40A40090JP

4K2K対応のモニターやその他の周辺機器を接続しながらThinkPadやスマートフォン等デバイスも同時に給電。お客様の生産性を向上させます。

【仕様】

前面: USB3.0ポート×2 (うち1つはPowered USB3.0×1)、マイクロフォンコンボジャック×1

背面: USB2.0ポート×2、USB3.0ポート×2、DisplayPort ×2 (解像度: 最大4K2K)、VGAポート (解像度: 最大1920×1200)、RJ-45 (ギガビットイーサネット) ×1、電源ジャック



入力作業を容易にする充電式タブレットペン

ThinkPad Pen Pro-2

4X80K32538

2048筆圧段階で細かいタッチ、なめらかな書き味を実現するThinkPad Pen Pro-2をご用意。ペンは本体内のホルダーに収納できるので邪魔になりません。さらに収納時に自動的に充電されるので、電池は不要です。



DVDやCDへの読み書きができる小型の外付けポータブルDVDバーナー・ドライブ

ThinkPad ウルトラスリムUSB DVD バーナー・ドライブ

4XA0E97775

小さな形状の外付けポータブルDVDバーナー・ドライブです。USB2.0/3.0ポートに接続し、DVDやCDへの読み書きができます。9.5mmのウルトラスリムのDVDバーナーで従来のスリムUSB DVDバーナー (0A33988 Lenovo スリム USB ポータブルDVDバーナー) よりも20%薄くなっています。



25mm(H)×50mm(W)×80mm(L)、200gの小型設計。持ち運びにとっても便利なACアダプター

Lenovo 65W トラベルACアダプター

4X20H56547

より小さく、軽く、持ち運びやすくなった65W ACアダプター。旅行や出張など、ノートPCと共に携帯する際などにも便利です。



USB3.0ポートに接続すると、VGAおよびHDMIの出力が可能に

Lenovo ユニバーサル USB3.0-VGA/HDMIアダプター

4X90H20061

外部グラフィックスカードとして機能するUSB3.0高速インターフェースを使用するため、追加のグラフィックスカードは不要で、簡単に高精細で滑らかな画像を複数のディスプレイに表示しマルチモニター環境が可能になります。



THINKPAD

X260

ハイパフォーマンス・モバイル

NEW



12.5型
ワイド

Windows10プリインストールモデル

もお選び頂けます。

注釈についてはP.129をご覧ください。

LenovoのPCは正規のMicrosoft® Windows® を搭載しています
<http://www.microsoft.com/piracy/howtotell>



インテル® Core™ i7 vPro™
プロセッサ搭載

ThinkPad X260/製品番号 (Type: 保守用製品番号) ※1	20F6003AJP	20F60034JP	20F6005AJP	20F60031JP
	ファースト・セレクト			カスタム・セレクト
ダイレクト価格(税別)	153,000円	185,000円	196,000円	205,000円
初期導入済OS	Windows 10 Pro 64bit (日本語版)			
CPU	第6世代 インテル® Core™ i3-6100U プロセッサ		第6世代 インテル® Core™ i5-6300U vPro™ プロセッサ	
三コア共有キャッシュ	3MB (メインプロセッサ内に内蔵)		4MB (メインプロセッサ内に内蔵)	
プロセッサ動作周波数※5/コア数	2.30GHz/2コア		2.40GHz/2コア	
統合メモリ・コントローラー	2133MHz			
チップ・セット	CPUに統合			
インテル® vPro™対応	非対応		対応	
セキュリティー・チップ(TPM)	あり(TCG V2.0準拠)			
その他のセキュリティー機能	パワーオンパスワード、ハードディスクパスワード、セキュリティー キーホール、スーパバイザー パスワード			
指紋センサー	※10 あり			
メモリ容量(標準/最大)/スロット数	4GB (4GB×1) (PC4-17000 DDR4 SDRAM SODIMM) /16GB/1 (空)			
補助記憶装置(内蔵)	HDD/SSD 500GB (7200rpm)		192GB (シリアルATA) SSD	
固定ベイデバイス/拡張ベイ	なし			
ビデオ・サブシステム(ビデオ・チップ)	CPU内蔵(インテル® HD グラフィックス 520)			
ビデオ・メモリ(標準/最大)	最大 1.7GB (メインメモリと共有)			
ディスプレイ	LEDバックライト付 12.5型 HD TN液晶 (1,366×768ドット、1,677万色以上、16:9)、光沢なし			
外部接続時	最大 3,840×2,160ドット、1,677万色 (Mini Displayport接続時) /最大 3,840×2,160ドット、1,677万色 (HDMI接続時)			
オーディオ機能/スピーカー/マイク/内蔵カメラ	インテル® ハイデフィニション・オーディオ (Dolby Audio Premium機能付き) /ステレオスピーカー/デジタルマイク/内蔵カメラ			
スロット	Expressカードスロット	なし	なし	なし
	メモリーカードスロット	4-in-1メディアカードリーダー (SD, SDHC, SDXC, MMC)		
	SIMカードスロット	なし		
	その他のカードスロット	なし		
キーボード	フルサイズ・キーボード (6列)、88キー (Fnキー、PgUpキー、PgDnキー、Windowsキー)、JIS配列、ThinkPadクリックパッド			
センサー	なし			
ワイヤレス	※2 インテル® Dual Band Wireless-AC 8260 ac/a/b/g/n			
WWAN	なし			
Bluetooth	Bluetooth v4.1			
NFC	なし			
イーサネット/内蔵モデム(データ/FAX速度)	10BASE-T/100BASE-TX/1000BASE-T/なし			
インタフェース・ポート	本体 USB3.0×3「内」、1ポートがPowered USB対応」、ディスプレイ関連ポート: Mini DisplayPort×1、HDMI×1、マイク/ヘッドフォン/コンボ・ジャック×1、イーサネット: RJ-45×1、ドッキングコネクタ×1			
本体寸法(幅×奥行×高さ)mm	約 305.5×208.5×19.9-20.3			
質量(バッテリーパック/ベイデバイスを含む)	約 1.45kg		約 1.43kg	
消費電力最大/標準/低電力	45W/3.65W/0.58W		45W/4.45W/0.59W	
省エネ法に基づくエネルギー消費効率(2011年度 省エネ基準達成効率)	Y区分 0.017 (AAA)		Y区分 0.019 (AAA)	
電源	3セルリチウムイオンバッテリー (固定式) /AC 100-240V (50/60Hz)、本体約 180g コード約 60g			
バッテリーパック/ACアダプター	駆動時間※6 約 11.4時間 (JEITA2.0)		約 8.4時間 (JEITA2.0)	
	充電時間 約 3.4時間 (パワーオフ)		約 7.6時間 (JEITA2.0)	
主な付属品	バッテリーパック/電源関係 バッテリーパック/ACアダプター、電源コード			
	マニュアル保証書関係/リカバリメディア関連情報 マニュアル類/なし			
	Office類 なし			
	ペン なし			
	その他 なし			
Microsoft® Office	なし			
保証期間※7、8(国内での修理/海外での修理)	1年間/引き取り修理/修理依頼国での修理方法 (IWS/ハードウェア国際保証サービス) に準ずる		3年間/引き取り修理/修理依頼国での修理方法 (IWS/ハードウェア国際保証サービス) に準ずる	

ThinkPad X260/製品番号 (Type: 保守用製品番号) ※1	20F60035JP	20F60032JP	20F6003BJP	20F60036JP	20F60039JP	20F60033JP
	カスタム・セレクト	ファースト・セレクト				カスタム・セレクト
ダイレクト価格(税別)	186,000円	206,000円	154,000円	186,000円	197,000円	206,000円
初期導入済OS	Windows 7 Professional 64bit SP1 (日本語版) (Windows 10 Pro 64bit ダウングレード権行使)					
CPU	第6世代 インテル® Core™ i5-6300U vPro™ プロセッサ	第6世代 インテル® Core™ i7-6600U vPro™ プロセッサ	第6世代 インテル® Core™ i3-6100U プロセッサ	第6世代 インテル® Core™ i5-6300U vPro™ プロセッサ		第6世代 インテル® Core™ i7-6600U vPro™ プロセッサ
三コア共有キャッシュ	3MB (メインプロセッサ内に内蔵)		3MB (メインプロセッサ内に内蔵)		4MB (メインプロセッサ内に内蔵)	
プロセッサ動作周波数※5/コア数	2.40GHz/2コア		2.30GHz/2コア		2.40GHz/2コア	
統合メモリ・コントローラー	2133MHz					
チップ・セット	CPUに統合					
インテル® vPro™対応	対応		非対応		対応	
セキュリティー・チップ(TPM)	あり(TCG V1.2準拠)					
その他のセキュリティー機能	パワーオンパスワード、ハードディスクパスワード、セキュリティー キーホール、スーパバイザー パスワード					
指紋センサー	※10 あり					
メモリ容量(標準/最大)/スロット数	4GB (4GB×1) (PC4-17000 DDR4 SDRAM SODIMM) /16GB/1 (空)					
補助記憶装置(内蔵)	HDD/SSD 500GB (7200rpm)		なし		192GB (シリアルATA) SSD	
固定ベイデバイス/拡張ベイ	なし					
ビデオ・サブシステム(ビデオ・チップ)	CPU内蔵(インテル® HD グラフィックス 520)					
ビデオ・メモリ(標準/最大)	最大 1.2GB (メインメモリと共有)					
ディスプレイ	LEDバックライト付 12.5型 HD TN液晶 (1,366×768ドット、1,677万色以上、16:9)、光沢なし					
外部接続時	最大 3,840×2,160ドット、1,677万色 (Mini Displayport接続時) /最大 3,840×2,160ドット、1,677万色 (HDMI接続時)					
オーディオ機能/スピーカー/マイク/内蔵カメラ	インテル® ハイデフィニション・オーディオ (Dolby Audio Premium機能付き) /ステレオスピーカー/デジタルマイク/内蔵カメラ					
スロット	Expressカードスロット	なし	なし	なし	なし	なし
	メモリーカードスロット	4-in-1メディアカードリーダー (SD, SDHC, SDXC, MMC)				なし
	SIMカードスロット	なし				なし
	その他のカードスロット	なし				なし
キーボード	フルサイズ・キーボード (6列)、88キー (Fnキー、PgUpキー、PgDnキー、Windowsキー)、JIS配列、ThinkPadクリックパッド					
センサー	なし					
ワイヤレス	※2 インテル® Dual Band Wireless-AC 8260 ac/a/b/g/n					
WWAN	なし					
Bluetooth	Bluetooth v4.1					
NFC	なし					
イーサネット/内蔵モデム(データ/FAX速度)	10BASE-T/100BASE-TX/1000BASE-T/なし					
インタフェース・ポート	本体 USB3.0×3「内」、1ポートがPowered USB対応」、ディスプレイ関連ポート: Mini DisplayPort×1、HDMI×1、マイク/ヘッドフォン/コンボ・ジャック×1、イーサネット: RJ-45×1、ドッキングコネクタ×1					
本体寸法(幅×奥行×高さ)mm	約 305.5×208.5×19.9-20.3					
質量(バッテリーパック/ベイデバイスを含む)	約 1.45kg		約 1.43kg		約 1.45kg	
消費電力最大/標準/低電力	45W/4.45W/0.59W		45W/3.65W/0.58W		45W/4.45W/0.59W	
省エネ法に基づくエネルギー消費効率(2011年度 省エネ基準達成効率)	Y区分 0.019 (AAA)		Y区分 0.017 (AAA)		Y区分 0.019 (AAA)	
電源	3セルリチウムイオンバッテリー (固定式) /AC 100-240V (50/60Hz)、本体約 180g コード約 60g					
バッテリーパック/ACアダプター	駆動時間※6 約 7.4時間 (JEITA2.0)		約 10.7時間 (JEITA2.0)		約 7.4時間 (JEITA2.0)	
	充電時間 約 3.4時間 (パワーオフ)		約 7.1時間 (JEITA2.0)		約 7.1時間 (JEITA2.0)	
主な付属品	バッテリーパック/電源関係 バッテリーパック/ACアダプター、電源コード					
	マニュアル保証書関係/リカバリメディア関連情報 マニュアル類/リカバリメディアに関するご案内					
	Office類 なし					
	ペン なし					
	その他 なし					
Microsoft® Office	なし					
保証期間※7、8(国内での修理/海外での修理)	3年間/引き取り修理/修理依頼国での修理方法 (IWS/ハードウェア国際保証サービス) に準ずる		1年間/引き取り修理/修理依頼国での修理方法 (IWS/ハードウェア国際保証サービス) に準ずる		3年間/引き取り修理/修理依頼国での修理方法 (IWS/ハードウェア国際保証サービス) に準ずる	

THINKPAD

LCP
掲載製品 *

X250

ハイパフォーマンスモバイル



12.5型
ワイド

Windows10プリインストールモデル

も選び頂けます。

*LCPについてはP.7をご覧ください。
注釈についてはP.129をご覧ください。

LenovoのPCは正規のMicrosoft® Windows® を搭載しています
<http://www.microsoft.com/piracy/howtotell>



Intel® Core™ i7 vPro™
プロセッサ搭載

ThinkPad X250 / 製品番号 (Type: 保守用製品番号) ※1	20C0007FJP	20C0007EJP	20C0007GJP	20C0007DJP	20C0007CJP	20C0007BJP
	カスタム・セレクト			ファースト・セレクト		カスタム・セレクト
ダイレクト価格(税別)	149,000円	182,000円	198,000円	219,000円	202,000円	239,000円
初期導入済OS	Windows 10 Pro 64bit (日本語版)					
CPU	第5世代 Intel® Core™ i3-5010U プロセッサ		第5世代 Intel® Core™ i5-5300U vPro™ プロセッサ		第5世代 Intel® Core™ i7-5600U vPro™ プロセッサ	
三次共有キャッシュ	3MB (メインプロセッサに内蔵)					
プロセッサ動作周波数 ※5	2.10GHz		2.30GHz		2.60GHz	
統合メモリ・コントローラー	DDR3 (動作クロック 1600MHz)					
チップ・セット	CPUに統合					
Intel® vPro™対応	非対応		対応			
セキュリティ・チップ (TPM)	あり (TCG V1.2準拠)					
その他のセキュリティ機能	セキュリティ・キーホール、パワーオン・パスワード、ハードディスク・パスワード、スーパーバイザー・パスワード					
指紋センサー ※10	あり					
メモリ容量 (標準/最大) / スロット数	4GB (4GB×1) (PC3-12800 DDR3L SDRAM SODIMM) / 16GB / 1 (空0)		8GB (8GB×1) (PC3-12800 DDR3L SDRAM SODIMM) / 16GB / 1 (空0)		4GB (4GB×1) (PC3-12800 DDR3L SDRAM SODIMM) / 16GB / 1 (空0) / 8GB (8GB×1) (PC3-12800 DDR3L SDRAM SODIMM) / 16GB / 1 (空0)	
補助記憶装置 (内蔵)	HDD/SSD		500GB (7200rpm)		192GB SSD / 500GB (7200rpm)	
固定ベイデバイス/拡張ベイ	なし					
ビデオ・サブシステム (ビデオ・チップ)	CPU内蔵 (Intel® HD グラフィックス 5500)					
ビデオ・メモリー (標準/最大)	最大 3.8 GB (メインメモリーと共有)					
ディスプレイ	LED バックライト付 12.5型 HD 液晶 (1,366×768ドット、1,677万色、16:9)、光沢なし		LED バックライト付 12.5型 FHD IPS液晶 (1,920×1,080ドット、1,677万色、16:9)、マルチタッチパネル (10点)		LED バックライト付 12.5型 FHD IPS液晶 (1,920×1,080ドット、1,677万色、16:9)、マルチタッチパネル (10点)	
外部接続時	最大 3,840×2,160ドット、1,677万色 (Mini-Displayport接続時)、最大 1,920×1,200ドット、1,677万色 (VGA接続時)					
オーディオ機能	デジタルマイク/ステレオ・スピーカー、DOLBY ADVANCED AUDIO v2対応					
内蔵カメラ	HD 720p カメラ					
カード・スロット	PCなし、Expressカードなし、メディアカードリーダー/4 in 1 メディアカードリーダー (SDカード、SDHCカード、SDXCカード、マルチメディアカード) / その他のスロットなし					
キーボード	フルサイズ・キーボード (6別配列)、89キー (Fnキー、PgUpキー、PgDnキー、Windowsキー有)、JISひらがな配列、ThinkPadクリックパッド					
ワイヤレス ※2	Intel® Wireless-N 7265 (b/g/n)		Intel® Dual Band Wireless-N 7265 (a/b/g/n)			
Bluetooth	Bluetooth v4.0					
WWAN	なし					
WiMax	なし					
イーサネット/内蔵モデム (データ/FAX速度)	10BASE-T/100BASE-TX/1000BASE-Tなし					
インターフェース・ポート	USB 3.0×1、Powered USB 3.0×1、アナログ×1、Mini-Displayport×1、イーサネット: RJ-45×1、マイクロフォン/ヘッドフォン・コンボ・ジャック、ドッキングコネクタ					
本体寸法 (幅×奥行×高さ) mm	305.5×208.5×19.9-20.3		305.5×208.5×21.5		305.5×208.5×21.5	
質量 (バッテリー・バック、ベイデバイスを含む)	約1.45kg		約1.43kg		約1.49kg	
消費電力最大/標準/低電力	45W/後日掲載/後日掲載					
省エネ法に基づくエネルギー消費効率 (2011年度 省エネ基準達成効率)	後日掲載					
電源	3セル+3セルリチウムイオンシステム・バッテリー/AC100-240V (50/60Hz)、本体: 184g、コード: 68g					
駆動時間 ※6	後日掲載					
充電時間	約3.4時間 (ワイドオフ/スレンド)					
主な付属品	バッテリー・バック、ACアダプター、電源コード、マニュアル類					
Microsoft® Office	なし					
保証期間 ※7、8 / 国内での修理/海外での修理	1年/引き取り修理/修理依頼国での修理方法 (IWS/ハードウェア国際保証サービス) に準ずる		3年/引き取り修理/修理依頼国での修理方法 (IWS/ハードウェア国際保証サービス) に準ずる		3年/引き取り修理/修理依頼国での修理方法 (IWS/ハードウェア国際保証サービス) に準ずる	

ThinkPad X250 / 製品番号 (Type: 保守用製品番号) ※1	20C0006JJP	20C0006HJP	20C0006PJP	20C0006QJP	20C0006LJP	20C0006NJP	20C0006MJP	20C0006KJP
	カスタム・セレクト			ファースト・セレクト				カスタム・セレクト
ダイレクト価格(税別)	183,000円	203,000円	150,000円	170,000円	183,000円	196,000円	203,000円	203,000円
初期導入済OS	Windows 7 Professional SP1 64bit (日本語版) (Windows 10 Pro 64bit ダウングレード権行使)			Windows 7 Professional SP1 32bit (日本語版) (Windows 10 Pro 64bit ダウングレード権行使)				
CPU	第5世代 Intel® Core™ i5-5300U vPro™ プロセッサ		第5世代 Intel® Core™ i7-5600U vPro™ プロセッサ		第5世代 Intel® Core™ i3-5010U		第5世代 Intel® Core™ i5-5300U vPro™ プロセッサ	
三次共有キャッシュ	3MB (メインプロセッサに内蔵)		4MB (メインプロセッサに内蔵)		3MB (メインプロセッサに内蔵)			
プロセッサ動作周波数 ※5	2.30GHz		2.60GHz		2.10GHz		2.30GHz	
統合メモリ・コントローラー	DDR3 (動作クロック 1600MHz)							
チップ・セット	CPUに統合							
Intel® vPro™対応	対応		非対応				対応	
セキュリティ・チップ (TPM)	あり (TCG V1.2準拠)							
その他のセキュリティ機能	セキュリティ・キーホール、パワーオン・パスワード、ハードディスク・パスワード、スーパーバイザー・パスワード							
指紋センサー ※10	あり							
メモリ容量 (標準/最大) / スロット数	4GB (4GB×1) (PC3-12800 DDR3L SDRAM SODIMM) / 16GB / 1 (空0)							
補助記憶装置 (内蔵)	HDD/SSD		500GB (7200rpm)		128GB SSD		500GB (7200rpm)	
固定ベイデバイス/拡張ベイ	なし							
ビデオ・サブシステム (ビデオ・チップ)	CPU内蔵 (Intel® HD グラフィックス 5500)							
ビデオ・メモリー (標準/最大)	最大 1.7 GB (メインメモリーと共有)				最大 1.2 GB (メインメモリーと共有)			
ディスプレイ	LED バックライト付 12.5型 HD 液晶 (1,366×768ドット、1,677万色、16:9)、光沢なし							
外部接続時	最大 3,840×2,160ドット、1,677万色 (Mini-Displayport接続時)、最大 1,920×1,200ドット、1,677万色 (VGA接続時)							
オーディオ機能	デジタルマイク/ステレオ・スピーカー、DOLBY ADVANCED AUDIO v2対応							
内蔵カメラ	HD 720p カメラ							
カード・スロット	PCなし、Expressカードなし、メディアカードリーダー/4 in 1 メディアカードリーダー (SDカード、SDHCカード、SDXCカード、マルチメディアカード) / その他のスロットなし							
キーボード	フルサイズ・キーボード (6別配列)、89キー (Fnキー、PgUpキー、PgDnキー、Windowsキー有)、JISひらがな配列、ThinkPadクリックパッド							
ワイヤレス ※2	Intel® Dual Band Wireless-N 7265 (a/b/g/n)				Intel® Wireless-N 7265 (b/g/n)			
Bluetooth	Bluetooth v4.0							
WWAN	なし							
WiMax	なし							
イーサネット/内蔵モデム (データ/FAX速度)	10BASE-T/100BASE-TX/1000BASE-Tなし							
インターフェース・ポート	USB 3.0×1、Powered USB 3.0×1、アナログ×1、Mini-Displayport×1、イーサネット: RJ-45×1、マイクロフォン/ヘッドフォン・コンボ・ジャック、ドッキングコネクタ							
本体寸法 (幅×奥行×高さ) mm	約305.5×208.5×19.9-20.3							
質量 (バッテリー・バック、ベイデバイスを含む)	約1.45kg		約1.43kg		約1.43kg		約1.45kg	
消費電力最大/標準/低電力	45W/3.93W/0.48W							
省エネ法に基づくエネルギー消費効率 (2011年度 省エネ基準達成効率)	Y区分 0.02 (AAA)							
電源	3セル+3セルリチウムイオンシステム・バッテリー/AC100-240V (50/60Hz)、本体: 184g、コード: 68g							
駆動時間 ※6	約13時間	約8.7時間	約15.7時間		約13時間		約8.7時間	
充電時間	約3.4時間 (ワイドオフ/スレンド)							
主な付属品	バッテリー・バック、ACアダプター、電源コード、マニュアル類、リカバリーメディアに関するご案内				バッテリー・バック、ACアダプター、電源コード、マニュアル類、リカバリーメディアに関するご案内、Microsoft Office プロダクトキー・バック同梱		バッテリー・バック、ACアダプター、電源コード、マニュアル類、リカバリーメディアに関するご案内	
Microsoft® Office	なし				Microsoft Office Personal 2013		なし	
保証期間 ※7、8 / 国内での修理/海外での修理	3年/引き取り修理/修理依頼国での修理方法 (IWS/ハードウェア国際保証サービス) に準ずる		1年/引き取り修理/修理依頼国での修理方法 (IWS/ハードウェア国際保証サービス) に準ずる		3年/引き取り修理/修理依頼国での修理方法 (IWS/ハードウェア国際保証サービス) に準ずる			なし

THINKPAD

X1 Carbon (2016年モデル)

軽量、薄型の14型ノートブック

NEW



14.0型
ワイド

Windows10プリインストールモデル

もお選び頂けます。

注釈についてはP.129をご覧ください。

LenovoのPCは正規のMicrosoft® Windows® を搭載しています
http://www.microsoft.com/piracy/howtotell



インテル® Core™ i7 vPro™
プロセッサ搭載

ThinkPad X1 Carbon/製品番号 (Type: 保守用製品番号) ※1	20FB003JJP	20FB003GJP	20FB003KJP	20FB003HJP	20FB003MJP	20FB003LJP
	ファースト・セレクト	カスタム・セレクト	ファースト・セレクト		カスタム・セレクト	
ダイレクト価格 (税別)	227,000円	265,000円	240,000円	266,000円	221,000円	233,000円
初期導入済OS	Windows 10 Pro 64bit (日本語版)		Windows 7 Professional 64bit SP1 (日本語版) (Windows 10 Pro 64bit ダウングレード権行使)		Windows 7 Professional 32bit SP1 (日本語版) (Windows 10 Pro 64bit ダウングレード権行使)	
CPU	第6世代インテル® Core™ i5-6200U プロセッサ	第6世代インテル® Core™ i7-6600U vPro® プロセッサ	第6世代インテル® Core™ i5-6300U vPro® プロセッサ	第6世代インテル® Core™ i7-6600U vPro® プロセッサ	第6世代インテル® Core™ i5-6200U プロセッサ	第6世代インテル® Core™ i5-6300U vPro® プロセッサ
三次共有キャッシュ	3MB (メインプロセッサに内蔵)	4MB (メインプロセッサに内蔵)	3MB (メインプロセッサに内蔵)	4MB (メインプロセッサに内蔵)	3MB (メインプロセッサに内蔵)	4MB (メインプロセッサに内蔵)
プロセッサ動作周波数※5/コア数	2.30GHz/2コア	2.60GHz/2コア	2.40GHz/2コア	2.60GHz/2コア	2.30GHz/2コア	2.40GHz/2コア
統合メモリーコントローラー	1866MHz					
チップ・セット	CPUに統合					
インテル® vPro™対応	非対応		対応		非対応	対応
セキュリティー・チップ (TPM)	あり (TCG V2.0準拠)					
その他のセキュリティー機能	パスワード・キーホール、ハードディスクパスワード、セキュリティー キーホール、スーパーバイザー パスワード					
指紋センサー	あり					
メモリ容量 (標準/最大)/スロット数	8GB (LPDDR3)/8GB/0 (オンボード)			4GB (LPDDR3)/4GB/0 (オンボード)		
補助記憶装置 (内蔵)	192GB (シリアルATA) SSD					
固定ベイディスク/拡張ベイ	なし					
ビデオ・サブシステム (ビデオ・チップ)	CPU内蔵 (インテル® HD グラフィックス 520)					
ビデオ・メモリー (標準/最大)	最大 1.7GB					
ディスプレイ	LEDバックライト付 14.0型 FHD IPS液晶 (1,920×1,080 ドット, 1,677万色以上, 16:9)	LEDバックライト付 14.0型 WQHD IPS液晶 (2,560×1,440 ドット, 1,677万色以上, 16:9)	LEDバックライト付 14.0型 FHD IPS液晶 (1,920×1,080 ドット, 1,677万色以上, 16:9)	LEDバックライト付 14.0型 WQHD IPS液晶 (2,560×1,440 ドット, 1,677万色以上, 16:9)	LEDバックライト付 14.0型 FHD IPS液晶 (1,920×1,080ドット、 1,677万色以上、16:9)	
外部接続時	最大 4,096×2,160ドット, 1,677万色 (HDMI接続時) / 最大 3,840×2,160ドット, 1,677万色 (Mini DisplayPort接続時)					
オーディオ機能/スピーカー/マイク/ウェブカメラ	インテル® ハイデフィニション・オーディオ (Dolby Audio Premium機能付き)/ステレオスピーカー/デジタルマイク/ウェブカメラ					
スロット	Expressカードスロット	なし	なし	なし	なし	なし
メモリーカードスロット	なし	なし	なし	なし	なし	なし
SIMカードスロット	なし	なし	なし	なし	なし	なし
その他のカードスロット	なし	なし	なし	なし	なし	なし
キーボード	フルサイズ・キーボード (6列)、89キー (Fnキー、PgUpキー、PgDnキー、Windowsキー)、JIS配列、ThinkPadクリックパッド、バックライト・キーボード					
センサー	加速度センサー					
ワイヤレス	Intel® Dual Band Wireless-AC 8260 ac/a/b/g/n					
WWAN	なし					
Bluetooth	Bluetooth v4.1					
NFC	なし					
イーサネット/内蔵モデム (データ/FAX速度)	10BASE-T/100BASE-TX/1000BASE-T/なし					
インタフェース・ポート	本体	USB 3.0×3 (内、1ポートがPowered USB対応)、ディスプレイ関連ポート: Mini DisplayPort×1、HDMI×1、マイク/ヘッドフォン・コンボ・ジャック×1、イーサネット: RJ-45×0 (同梱のThinkPad Onelink+ イーサネットアダプターにて対応)、Onelink+×1				
本体寸法 (幅×奥行×高さ) mm	約 333×229×14.95-16.45					
質量 (バッテリー・バック、ベイディスクを含む)	約 1.18kg					
消費電力最大/標準/低電力	45W/5.58W/0.41W	45W/5.65W/0.49W	45W/5.58W/0.41W	45W/5.65W/0.49W	45W/5.58W/0.41W	
省エネ法に基づくエネルギー消費効率 (2011年度 省エネ基準達成効率)	Y区分 0.033 (AAA)	Y区分 0.030 (AAA)	Y区分 0.033 (AAA)	Y区分 0.030 (AAA)	Y区分 0.033 (AAA)	
電源	4セルリチウムイオンバッテリー (固定式) / AC 100-240V (50/60Hz)、本体約 180g コード約 60g					
駆動時間※6	約 9.8時間 (JEITA2.0)	約 9.1時間 (JEITA2.0)	約 8.2時間 (JEITA2.0)	約 7.5時間 (JEITA2.0)	約 8.2時間 (JEITA2.0)	
充電時間	約 3時間 (パワーオフ)					
主な付属品	なし/ACアダプター、電源コード					
マニュアル保証書/リカバリーメディア関連情報	マニュアル類/なし			マニュアル類/リカバリーメディアに関するご案内		
Office類	なし					
ペン	なし					
その他	ThinkPad Onelink+ イーサネットアダプター					
Microsoft® Office	なし					
保証期間※7、8 (国内での修理/海外での修理)	3年間/引き取り修理/修理依頼国での修理方法 (IWS/ハードウェア国際保証サービス) に準ずる					

THINKPAD

LCP
掲載製品

X1 Carbon (2015年モデル)

14型 Ultrabook™



14.0型
ワイド

Windows10プリインストールモデル

もお選び頂けます。

*LCPについてはP.7をご覧ください。
注釈についてはP.129をご覧ください。

LenovoのPCは正規のMicrosoft® Windows® を搭載しています
http://www.microsoft.com/piracy/howtotell



インテル® Core™ i7 vPro™
プロセッサ搭載

ThinkPad X1 Carbon/製品番号 (Type: 保守用製品番号) ※1	20BS009JP	20BS009MJP	20BS009QJP	20BS009NJP	20BS009SJP	20BS009RJP
	カスタム・セレクト		ファースト・セレクト			
ダイレクト価格 (税別)	239,000円	289,000円	221,000円	259,000円	202,000円	214,000円
初期導入済OS	Windows 10 Pro 64bit (日本語版)		Windows 7 Professional SP1 64bit (日本語版) (Windows 10 Pro 64bit ダウングレード権行使)		Windows 7 Professional SP1 32bit (日本語版) (Windows 10 Pro 64bit ダウングレード権行使)	
CPU	第5世代インテル® Core™ i5-5200U プロセッサ	第5世代インテル® Core™ i7-5600U vPro® プロセッサ	第5世代インテル® Core™ i5-5300U vPro® プロセッサ	第5世代インテル® Core™ i7-5600U vPro® プロセッサ	第5世代インテル® Core™ i5-5200U プロセッサ	第5世代インテル® Core™ i5-5300U vPro® プロセッサ
三次共有キャッシュ	3MB (メインプロセッサに内蔵)	4MB (メインプロセッサに内蔵)	3MB (メインプロセッサに内蔵)	4MB (メインプロセッサに内蔵)	3MB (メインプロセッサに内蔵)	4MB (メインプロセッサに内蔵)
プロセッサ動作周波数※5	2.20GHz	2.60GHz	2.30GHz	2.60GHz	2.20GHz	2.30GHz
統合メモリーコントローラー	DDR3 (動作クロック 1600MHz)					
チップ・セット	CPUに統合					
インテル® vPro™対応	非対応		対応		非対応	対応
セキュリティー・チップ (TPM)	あり (TCG V1.2準拠)					
その他のセキュリティー機能	セキュリティー・キーホール、パスワード・キーホール、ハードディスクパスワード、スーパーバイザー パスワード					
指紋センサー	あり					
メモリ容量 (標準/最大)/スロット数	8GB (8GB×1) (PC3-12800 DDR3L SDRAM) / 8GB/0 (空)			4GB (4GB×1) (PC3-12800 DDR3L SDRAM) / 4GB/0 (空)		
補助記憶装置 (内蔵)	SSD	SSD	SSD	SSD	SSD	SSD
固定ベイディスク/拡張ベイ	なし					
ビデオ・サブシステム (ビデオ・チップ)	CPU内蔵 (インテル® HD グラフィックス 5500)					
ビデオ・メモリー (標準/最大)	最大 3.8 GB (メインメモリーと共有) / 最大 1.7 GB (メインメモリーと共有) / 最大 1.2 GB (メインメモリーと共有)					
ディスプレイ	LED バックライト付 14.0型 WQHD IPS液晶 (2,560× 1,440ドット, 1,677万色, 16:9) マルチタッチパネル (10点)		LED バックライト付 14.0型 FHD 液晶 (1,920×1,080ドット, 1,677万色, 16:9)、光沢なし			
外部接続時	最大 3,840×2,160ドット, 1,677万色 (Mini-DisplayPort出力時) / 最大 4,096×2,304ドット, 1,677万色 (HDMI出力時)					
オーディオ機能	デジタル・マイク/ウェブカメラ/ステレオスピーカー、DOLBY HOME THEATER v4対応					
ウェブカメラ	HD 720p カメラ					
カード・スロット	PC/なし、Expressカード/なし、メディアカードリーダー/なし/その他のスロット/なし					
キーボード	フルサイズ・キーボード (6列配列)、89キー (Fnキー、PgUpキー、PgDnキー、Windowsキー)、JIS配列、ThinkPadクリックパッド、バックライト・キーボード					
ワイヤレス	Intel® Dual Band Wireless-N 7265 (a/b/g/n)					
Bluetooth	Bluetooth v4.0					
WWAN	なし					
WiMax	なし					
イーサネット/内蔵モデム (データ/FAX速度)	10BASE-T/100BASE-TX/1000BASE-T/なし					
インタフェース・ポート	本体	USB 3.0×1、Powered USB 3.0×1、Lenovo OneLink×1、miniDisplayPort×1、HDMI×1、イーサネット拡張コネクタ、マイク/ヘッドフォン/ヘッドセットジャック				
本体寸法 (幅×奥行×高さ) mm	約 331×227.1×14.2-18.46		約 331×226.8×13.9-18.16			
質量 (バッテリー・バック、ベイディスクを含む)	約 1.44kg		約 1.36kg			
消費電力最大/標準/低電力	45W/後日掲載/後日掲載		45W/3.89W/0.35W		45W/3.89W/0.35W	
省エネ法に基づくエネルギー消費効率 (2011年度 省エネ基準達成効率)	後日掲載		N区分 0.02 (AAA)			
電源	内蔵8セルリチウムイオンポリマー バッテリー/AC100-240V (50/60Hz)、本体: 184g、コード: 68g					
駆動時間※6	後日掲載		約 15.8時間	約 12.4時間	約 15.8時間	
充電時間	約 2.5時間 (パワーオフ/サスペンド)					
主な付属品	ACアダプター、電源コード、マニュアル類、ネットワークアダプター		ACアダプター、電源コード、マニュアル類、ネットワークアダプター、リカバリーメディアに関するご案内			
Microsoft® Office	なし					
保証期間※7、8 (国内での修理/海外での修理)	3年/引き取り修理/修理依頼国での修理方法 (IWS/ハードウェア国際保証サービス) に準ずる					

THINKPAD

T460s

ハイパフォーマンス・スリム・ノートブック

NEW



14型
ワイド

Windows10プリインストールモデル
も選び頂けます。

注釈についてはP.129をご覧ください。

LenovoのPCは正規のMicrosoft® Windows® を搭載しています
<http://www.microsoft.com/piracy/howtotell>



インテル® Core™ i7 vPro™
プロセッサ搭載

ThinkPad T460s / 製品番号 (Type: 保守用製品番号) ※1	TOUCH		TOUCH		
	20F9002RJP	20F9002NJP	20F9002MJP	20F9002PJP	20F9002QJP
	ファースト・セレクト		カスタム・セレクト	ファースト・セレクト	カスタム・セレクト
ダイレクト価格(税別)	195,000円	210,000円	230,000円	196,000円	196,000円
初期導入済OS	Windows 10 Pro 64bit (日本語版)			Windows 7 Professional 64bit SP1 (日本語版) (Windows 10 Pro 64bit ダウングレード権行使)	Windows 7 Professional 32bit SP1 (日本語版) (Windows 10 Pro 64bit ダウングレード権行使)
CPU	第6世代 インテル® Core™ i5-6300U vPro™ プロセッサ		第6世代 インテル® Core™ i7-6600U vPro™ プロセッサ	第6世代 インテル® Core™ i5-6300U vPro™ プロセッサ	
三次共有キャッシュ	3MB (メインプロセッサに内蔵)		4MB (メインプロセッサに内蔵)	3MB (メインプロセッサに内蔵)	
プロセッサ動作周波数※5/コア数	2.40GHz/2コア		2.60GHz/2コア	2.40GHz/2コア	
統合メモリーコントローラー	2133MHz				
チップ・セット	CPUに統合				
インテル® vPro™対応	対応				
セキュリティー・チップ(TPM)	あり(TCG V2.0準拠)			あり(TCG V1.2準拠)	
その他のセキュリティー機能	パワーオンパスワード、ハードディスクパスワード、セキュリティー キーホール、スーパバイザー パスワード				
指紋センサー	※10 あり				
メモリー容量(標準/最大)/スロット数	4GB (4GB) (PC4-17000 DDR4 SDRAM) /20GB/1 (空1)				
補助記憶装置(内蔵)	HDD/SSD 192GB (シリアルATA) SSD				
固定ベイデバイス/拡張ベイ	なし				
ビデオ・サブシステム(ビデオ・チップ)	CPU内蔵(インテル® HD グラフィックス 520)				
ビデオ・メモリー(標準/最大)	最大 1.7GB (メインメモリーと共有)				最大 1.2GB (メインメモリーと共有)
ディスプレイ	LEDバックライト付 14.0型 FHD IPS液晶 (1,920×1,080ドット、1,677万色以上、16:9)	LEDバックライト付 14.0型 FHD IPS液晶 (1,920×1,080ドット、1,677万色以上、16:9)、マルチタッチ対応(10点)		LEDバックライト付 14.0型 FHD IPS液晶 (1,920×1,080ドット、1,677万色以上、16:9)	
外部接続時	最大 4,096×2,160ドット、1,677万色(HDMI接続時)/最大 3,840×2,160ドット、1,677万色(Mini Displayport接続時)				
オーディオ機能/スピーカー/マイク/内蔵カメラ	インテル® ハイファイデニション・オーディオ (Dolby Audio Premium機能付き)/ステレオスピーカー/デジタルマイク/カメラ				
スロット	Expressカードスロット	なし			
	メモリーカードスロット	4-in-1メディアカードリーダー (SD, SDHC, SDXC, MMC)			
	SIMカードスロット	なし			
	その他のカードスロット	なし			
キーボード	フルサイズ・キーボード (6列)、89キー (Fnキー、PgUpキー、PgDnキー、Windowsキー)、JIS配列、ThinkPadクリックパッド				
センサー	なし				
ワイヤレス	※2 インテル® Dual Band Wireless-AC 8260 ac/a/b/g/n				
WWAN	なし				
Bluetooth	Bluetooth v4.1				
NFC	なし				
イーサネット/内蔵モデム(データ/FAX速度)	10BASE-T/100BASE-TX/1000BASE-T/なし				
インタフェース・ポート	本体	USB 3.0×3内、1ポートがPowered USB対応、ディスプレイ関連ポート: Mini DisplayPort×1、HDMI×1、マイク/ヘッドフォン/コンボ・ジャック×1、イーサネット: RJ-45×1、ドッキングコネクタ×1			
本体寸法(幅×奥行×高さ)mm	約 331×226.8×16.9-18.8		約 331×226.8×16.9-18.8		
質量(バッテリー・バックベイデバイスを含む)	約 1.36kg	約 1.43kg	約 1.36kg		
消費電力最大/標準/低電力	45W/5.83W/0.87W				
省エネ法に基づくエネルギー消費効率(2011年度 省エネ基準達成効果)	M区分 0.032 (AAA)		M区分 0.031 (AAA)	M区分 0.032 (AAA)	
電源	バッテリー・バック/ACアダプター	3セルリチウムイオンバッテリー (固定式)/AC 100-240V (50/60Hz)、本体: 約 180g コード: 約 60g			約 8.8時間 (JEITA 2.0)
	駆動時間※6	約 9.6時間 (JEITA 2.0)			約 8.4時間 (JEITA 2.0)
	充電時間	約 4.2時間 (パワーオフ)			約 8.8時間 (JEITA 2.0)
主な付属品	バッテリー・バック/電源関係	なし/ACアダプター、電源コード			
	マニュアル保証書関係/リカバリーメディア関連情報	マニュアル類/なし			マニュアル類/リカバリーメディアに関するご案内
	Office類	なし			
	ペン	なし			
	その他	なし			
Microsoft® Office	なし				
保証期間※7、8/国内での修理/海外での修理	3年間/引き取り修理/修理依頼国での修理方法 (IWS/ハードウェア国際保証サービス) に準ずる				

THINKPAD

LCP
掲載製品

T450s

14.0型ハイパフォーマンス・スリム・ノートブック



14.0型
ワイド

Windows10プリインストールモデル
も選び頂けます。

*LCPについてはP.7をご覧ください。

※9 ベイデバイスの仕様につきましてはP.111をご覧ください。

注釈についてはP.129をご覧ください。

LenovoのPCは正規のMicrosoft® Windows® を搭載しています
<http://www.microsoft.com/piracy/howtotell>



インテル® Core™ i7 vPro™
プロセッサ搭載

ThinkPad T450s / 製品番号 (Type: 保守用製品番号) ※1	TOUCH		TOUCH		
	20BX0059JP	20BX0058JP	20BX0044JP	20BX0045JP	20BX0046JP
	ファースト・セレクト		カスタム・セレクト	ファースト・セレクト	カスタム・セレクト
ダイレクト価格(税別)	208,000円	228,000円	182,000円	182,000円	192,000円
初期導入済OS	Windows 10 Pro 64bit (日本語版)			Windows 7 Professional SP1 64bit (日本語版) (Windows 10 Pro 64bit ダウングレード権行使)	Windows 7 Professional SP1 32bit (日本語版) (Windows 10 Pro 64bit ダウングレード権行使)
CPU	第5世代 インテル® Core™ i5-5300U vPro™ プロセッサ	第5世代 インテル® Core™ i7-5600U vPro™ プロセッサ	第5世代 インテル® Core™ i5-5300U vPro™ プロセッサ		
三次共有キャッシュ	3MB (メインプロセッサに内蔵)		4MB (メインプロセッサに内蔵)	3MB (メインプロセッサに内蔵)	
プロセッサ動作周波数 ※5	2.30GHz		2.60GHz	2.30GHz	
統合メモリーコントローラー	DDR3 (動作クロック 1600MHz)				
チップ・セット	CPUに統合				
インテル® vPro™対応	対応				
セキュリティー・チップ(TPM)	あり(TCG V1.2準拠)				
その他のセキュリティー機能	セキュリティー・キーホール、パワーオンパスワード、ハードディスクパスワード、スーパバイザー・パスワード				
指紋センサー	※10 あり				
メモリー容量(標準/最大)/スロット数	4GB (4GB×1) (PC3-12800 DDR3L SDRAM) / 20GB/1 (空1)				
補助記憶装置(内蔵)	HDD/SSD 500GB (7200rpm) + 16GB SSD Rapid Drive			128GB SSD	
固定ベイデバイス/拡張ベイ	なし				
ビデオ・サブシステム(ビデオ・チップ)	CPU内蔵(インテル® HD グラフィックス 5500)				
ビデオ・メモリー(標準/最大)	最大 3.8 GB (メインメモリーと共有)		最大 1.7 GB (メインメモリーと共有)	最大 1.2 GB (メインメモリーと共有)	
ディスプレイ	LED バックライト付 14.0型 FHD IPS液晶 (1,920×1,080ドット、1,677万色、16:9) マルチ・タッチパネル(10点)		LED バックライト付 14.0型 HD+ 液晶 (1,600×900ドット、1,677万色、16:9)、光沢なし		
外部接続時	最大 3,840×2,160ドット、1,677万色(Mini-Displayport接続時)、最大1,920×1,200ドット、1,677万色(VGA接続時)				
オーディオ機能	マイク/ヘッドフォン/コンボ・スピーカー、DOLBY HOME THEATRE v4対応				
内蔵カメラ	HD 720p カメラ				
カード・スロット	PCなし、Expressカード/なし、メディアカードリーダー/4-in-1 メディアカードリーダー (SDカード、SDHCカード、SDXCカード、マルチメディアカード)/その他のスロットなし				
キーボード	フルサイズ・キーボード(6列配列)、89キー (Fnキー、PgUpキー、PgDnキー、Windowsキー)、JIS配列/なし、ThinkPadクリックパッド				
ワイヤレス	※2 インテル® Dual Band Wireless-N 7265 (a/b/g/n)				
Bluetooth	Bluetooth v4.0				
WiMAX	なし				
イーサネット/内蔵モデム(データ/FAX速度)	10BASE-T/100BASE-TX/1000BASE-T/なし				
インタフェース・ポート	本体	USB 3.0×2、Powered USB 3.0×1、アナログ×1、Mini-Displayport、イーサネット: RJ-45×1、マイク/ヘッドフォン/コンボ・ジャック、ドッキングコネクタ			
本体寸法(幅×奥行×高さ)mm	約 331×226×22.94		約331×226×20.65		約1.54kg
質量(バッテリー・バックを含む)	約1.82kg		約1.59kg		
消費電力最大/標準/低電力	45W/後日掲載/後日掲載		45W/5.36W/0.54W		
省エネ法に基づくエネルギー消費効率(2011年度 省エネ基準達成効果)	後日掲載		M区分 0.03 (AAA)		
電源	バッテリー・バック/ACアダプター	3セル+3セルリチウムイオンシステム・バッテリー/AC100-240V (50/60Hz)、本体: 184g、コード: 68g			
	駆動時間※6	後日掲載			
	充電時間	約 3.4時間 (パワーオフ/サスペンド)			
主な付属品	バッテリー・バック、ACアダプター、電源コード、マニュアル類	バッテリー・バック、ACアダプター、電源コード、マニュアル類、リカバリーメディアに関するご案内			
Microsoft® Office	なし				
保証期間※7、8/国内での修理/海外での修理	3年/引き取り修理/修理依頼国での修理方法 (IWS/ハードウェア国際保証サービス) に準ずる				

THINKPAD

LCP
掲載製品

T450

14.0型ハイパフォーマンス・ノートブック



14.0型
ワイド

Windows10プリインストールモデル

もお選び頂けます。

*LCPについてはP7をご覧ください。
※9ベイスの仕様ににつきましてはP111をご覧ください。
注釈についてはP129をご覧ください。

LenovoのPCは正規のMicrosoft® Windows® を搭載しています
<http://www.microsoft.com/piracy/howtotell>



インテル® Core™ i7 vPro™
プロセッサ搭載

ThinkPad T450/ 製品番号 (Type: 保守用製品番号) ※1	20BV005BJP	20BV005AJP	20BV004MJP	20BV004KJP
	ファースト・セレクト	カスタム・セレクト		ファースト・セレクト
ダイレクト価格 (税別)	168,000円	181,000円	169,000円	189,000円
初期導入済OS	Windows 10 Pro 64bit (日本語版)		Windows 7 Professional SP1 64bit (日本語版) (Windows 10 Pro 64bit ダウングレード権行使)	
CPU	第5世代 インテル® Core™ i5-5300U vPro™ プロセッサ	第5世代 インテル® Core™ i7-5500U vPro™ プロセッサ	第5世代 インテル® Core™ i5-5300U vPro™ プロセッサ	第5世代 インテル® Core™ i7-5600U vPro™ プロセッサ
三次共有キャッシュ	3MB (メインプロセッサ内に蔵)			
プロセッサ動作周波数 ※5	2.30GHz		2.30GHz	
統合メモリ・コントローラー	DDR3 (動作クロック 1600MHz)			
チップ・セット	CPUに統合			
インテル® vPro™対応	対応			
セキュリティ・チップ (TPM)	あり (TCG V1.2準拠)			
その他のセキュリティ機能	セキュリティ・キーホール、パワーオン・パスワード、ハードディスク・パスワード、スーパーバイザー・パスワード			
指紋センサー ※10	あり			
メモリ容量 (標準/最大) / スロット数	4GB (4GB×1) (PC3-12800 DDR3L SDRAM SODIMM) / 16GB/2 (空1)			
補助記憶装置 (内蔵)	HDD 500GB (7200rpm)			
固定ベイ/拡張ベイ ※9	なし			
ビデオ・サブシステム (ビデオ・チップ)	CPU内蔵 (インテル® HD グラフィックス 5500)		NVIDIA® GeForce® 940M	
ビデオ・メモリー (標準/最大)	最大 3.8 GB (メインメモリーと共有)		最大 1 GB	
ディスプレイ	LEDバックライト付14.0型HD液晶 (1,366×768ドット、1,677万色、16:9)、光沢なし		LEDバックライト付14.0型HD液晶 (1,366×768ドット、1,677万色、16:9)、光沢なし	
外部接続時	最大 3,840×2,160ドット、1,677万色 (Mini-Displayport接続時)、最大 1,920×1,200ドット、1,677万色 (VGA接続時)			
オーディオ機能	マイクروفフォン/ステレオ・スピーカー、DOLBY HOME THEATRE v4対応			
内蔵カメラ	HD 720p カメラ			
カード・スロット	PC/なし、Expressカード/なし、メディアカードリーダー/4 in 1 メディアカード・リーダー (SDカード、SDHCカード、SDXCカード、マルチメディアカード)/その他のスロット:なし			
キーボード	フルサイズ・キーボード (6列配列)、89キー (Fnキー、PgUpキー、PgDnキー、Windowsキー有)、JISひらがな配列、ThinkPadクリックパッド			
ワイヤレス ※2	インテル® Dual Band Wireless-N 7265 (a/b/g/n)			
Bluetooth	Bluetooth v4.0			
WiMAX	なし			
イーサネット/内蔵モデム (データ/FAX速度)	10BASE-T/100BASE-TX/1000BASE-T/なし			
インタフェース・ポート	本体	USB 3.0×2, Powered USB 3.0×1, アナログ×1, Mini-Displayport, イーサネット:RJ-45×1, マイクروفフォン/ヘッドフォン・コンボ・ジャック, ドッキングコネクタ	USB 3.0×2, Powered USB 3.0×1, アナログ×1, Mini-Displayport, イーサネット:RJ-45×1, マイクروفフォン/ヘッドフォン・コンボ・ジャック	USB 3.0×2, Powered USB 3.0×1, アナログ×1, Mini-Displayport, イーサネット:RJ-45×1, マイクروفフォン/ヘッドフォン・コンボ・ジャック, ドッキングコネクタ
本体寸法 (幅×奥行×高さ) mm	約339×232.5×21			
質量 (バッテリー・パックを含む)	約1.73kg			
消費電力最大/標準/低電力	45W/後日掲載/後日掲載	65W/後日掲載/後日掲載	45W/4.62W/0.50W	45W/5.23W/0.56W
省エネ法に基づくエネルギー消費効率 (2011年度 省エネ基準達成効率)	後日掲載		M区分 0.02 (AAA)	
電源	3セル+3セルリチウムイオンシステム・バッテリー/AC100-240V (50/60Hz)、本体:184g、コード:68g			
駆動時間 ※6	後日掲載		約12.5時間	約9.5時間
充電時間	約3.7時間 (パワーオフ/サスペンド)			
主な付属品	バッテリー・パック、ACアダプター、電源コード、マニュアル類		バッテリー・パック、ACアダプター、電源コード、マニュアル類、リカバリーメディアに関するご案内	
Microsoft® Office	なし			
保証期間 ※7, 8 (国内での修理/海外での修理)	3年/引き取り修理/修理依頼国での修理方法 (IWS/ハードウェア国際保証サービス) に準ずる			

ThinkPad T450/ 製品番号 (Type: 保守用製品番号) ※1	20BV004QJP	20BV004RJP	20BV004NJP	20BV004PJP	20BV004LJP
	ファースト・セレクト	カスタム・セレクト	ファースト・セレクト	カスタム・セレクト	
ダイレクト価格 (税別)	136,000円	156,000円	169,000円	189,000円	189,000円
初期導入済OS	Windows 7 Professional SP1 32bit (日本語版) (Windows 10 Pro 64bit ダウングレード権行使)				
CPU	第5世代 インテル® Core™ i3-5010U プロセッサ		第5世代 インテル® Core™ i5-5300U vPro™ プロセッサ		第5世代 インテル® Core™ i7-5600U vPro™ プロセッサ
三次共有キャッシュ	3MB (メインプロセッサ内に蔵)				
プロセッサ動作周波数 ※5	2.10GHz		2.30GHz		
統合メモリ・コントローラー	DDR3 (動作クロック 1600MHz)				
チップ・セット	CPUに統合				
インテル® vPro™対応	非対応				
セキュリティ・チップ (TPM)	あり (TCG V1.2準拠)				
その他のセキュリティ機能	セキュリティ・キーホール、パワーオン・パスワード、ハードディスク・パスワード、スーパーバイザー・パスワード				
指紋センサー ※10	あり				
メモリ容量 (標準/最大) / スロット数	4GB (4GB×1) (PC3-12800 DDR3L SDRAM SODIMM) / 16GB/2 (空1)				
補助記憶装置 (内蔵)	HDD 500GB (7200rpm)				
固定ベイ/拡張ベイ ※9	なし				
ビデオ・サブシステム (ビデオ・チップ)	CPU内蔵 (インテル® HD グラフィックス 5500)				
ビデオ・メモリー (標準/最大)	最大 1.2 GB (メインメモリーと共有)				
ディスプレイ	LEDバックライト付14.0型HD液晶 (1,366×768ドット、1,677万色、16:9)、光沢なし				
外部接続時	最大 3,840×2,160ドット、1,677万色 (Mini-Displayport接続時)、最大 1,920×1,200ドット、1,677万色 (VGA接続時)				
オーディオ機能	マイクروفフォン/ステレオ・スピーカー、DOLBY HOME THEATRE v4対応				
内蔵カメラ	HD 720p カメラ				
カード・スロット	PC/なし、Expressカード/なし、メディアカードリーダー/4 in 1 メディアカード・リーダー (SDカード、SDHCカード、SDXCカード、マルチメディアカード)/その他のスロット:なし				
キーボード	フルサイズ・キーボード (6列配列)、89キー (Fnキー、PgUpキー、PgDnキー、Windowsキー有)、JISひらがな配列、ThinkPadクリックパッド				
ワイヤレス ※2	インテル® Wireless-N 7265 (b/g/n)		インテル® Dual Band Wireless-N 7265 (a/b/g/n)		
Bluetooth	Bluetooth v4.0				
WiMAX	なし				
イーサネット/内蔵モデム (データ/FAX速度)	10BASE-T/100BASE-TX/1000BASE-T/なし				
インタフェース・ポート	本体	USB 3.0×2, Powered USB 3.0×1, アナログ×1, Mini-Displayport, イーサネット:RJ-45×1, マイクروفフォン/ヘッドフォン・コンボ・ジャック, ドッキングコネクタ			
本体寸法 (幅×奥行×高さ) mm	約339×232.5×21				
質量 (バッテリー・パックを含む)	約1.73kg				
消費電力最大/標準/低電力	45W/4.34W/0.53W		45W/4.62W/0.50W		
省エネ法に基づくエネルギー消費効率 (2011年度 省エネ基準達成効率)	M区分 0.02 (AAA)				
電源	3セル+3セルリチウムイオンシステム・バッテリー/AC100-240V (50/60Hz)、本体:184g、コード:68g				
駆動時間 ※6	約14.4時間		約12.5時間		約9.5時間
充電時間	約3.7時間 (パワーオフ/サスペンド)				
主な付属品	バッテリー・パック、ACアダプター、電源コード、マニュアル類、リカバリーメディアに関するご案内	バッテリー・パック、ACアダプター、電源コード、マニュアル類、リカバリーメディアに関するご案内、Microsoft Officeプロダクトキー・バック同梱	バッテリー・パック、ACアダプター、電源コード、マニュアル類、リカバリーメディアに関するご案内	バッテリー・パック、ACアダプター、電源コード、マニュアル類、リカバリーメディアに関するご案内、Microsoft Officeプロダクトキー・バック同梱	バッテリー・パック、ACアダプター、電源コード、マニュアル類、リカバリーメディアに関するご案内
Microsoft® Office	なし	Microsoft Office Personal 2013	なし	Microsoft Office Personal 2013	なし
保証期間 ※7, 8 (国内での修理/海外での修理)	1年/引き取り修理/修理依頼国での修理方法 (IWS/ハードウェア国際保証サービス) に準ずる				

THINKPAD

T440p

14.0型ハイパフォーマンス・ノートブック



14.0型
ワイド

※9 ベイデバイスの仕様につきましてはP.111をご覧ください。
注釈についてはP.129をご覧ください。

LenovoのPCは正規のMicrosoft® Windows® を搭載しています
<http://www.microsoft.com/piracy/howtotell>



インテル® Core™ i7 vPro™
プロセッサ搭載

ThinkPad T440p/製品番号 (Type:保守用製品番号)※1	20AN00F5JP	20AN00F7JP	20AN00F6JP
ファースト・セレクト			
ダイレクト価格(税別)	178,000円	130,000円	162,000円
初期導入済OS	Windows 7 Professional SP1 64bit (日本語版) (Windows 10 Pro 64bit ダウンロード権行使)	Windows 7 Professional SP1 32bit (日本語版) (Windows 10 Pro 64bit ダウンロード権行使)	Windows 7 Professional SP1 32bit (日本語版) (Windows 10 Pro 64bit ダウンロード権行使)
CPU	第4世代 インテル® Core™ i7-4600M vPro™ プロセッサ	第4世代 インテル® Core™ i3-4100M プロセッサ	第4世代 インテル® Core™ i5-4300M vPro™ プロセッサ
三次共有キャッシュ	4MB (メインプロセッサに内蔵)	3MB (メインプロセッサに内蔵)	3MB (メインプロセッサに内蔵)
プロセッサ動作周波数 ※5	2.90GHz	2.50GHz	2.60GHz
統合メモリコントローラー	DDR3 (動作クロック 1600MHz)		
チップ・セット	モバイル インテル® QM87 Express チップセット		
インテル® vPro™対応	対応	非対応	対応
セキュリティーチップ(TPM)	あり(TCG V1.2準拠)		
その他のセキュリティー機能	セキュリティー・キーホール、パワァオン・パスワード、ハードディスク・パスワード、スーパーバイザー・パスワード		
指紋センサー ※10	あり		
メモリ容量(標準/最大)/スロット数	4GB (4GB×1) (PC3-12800 DDR3L SDRAM SODIMM) / 16GB/2(空1)		
補助記憶装置(内蔵) HDD	500GB (7200rpm)		
固定ベイデバイス/拡張ベイ ※9	DVD スーパーマルチドライブ/着脱式		
ビデオ・サブシステム(ビデオチップ)	CPU内蔵(インテル® HD グラフィックス 4600)		
ビデオ・メモリー(標準/最大)	最大 1.7 GB (メインメモリーと共有)	最大 1.2 GB (メインメモリーと共有)	
ディスプレイ	LEDバックライト付き、14.0型HD TFT液晶(1,366×768ドット、1,677万色)、光沢なし		
外部接続時	最大 3,840×2,160ドット、1,677万色(Mini-Displayport接続時)、最大1,920×1,080ドット、1,677万色(VGA接続時)		
オーディオ機能	デジタルマイクフォン/ステレオ・スピーカー、DOLBY ADVANCED AUDIO v2対応		
内蔵カメラ	HD 720p カメラ		
カード・スロット	PCなし、Expressカード/なし、メディアカードリーダー/4 in 1 メディアカードリーダー (SDカード、SDHCカード、SDXCカード、マルチメディアカード)/その他のスロットなし		
キーボード	フルサイズ・キーボード(6列配列)、89キー(Fnキー、PgUpキー、PgDnキー、Windowsキー有)、 JISひらがな配列、5ボタントラックパッド		
ワイヤレス ※2	インテル® Wireless-N 7260 (a/b/g/n)	インテル® Wireless-N 7260 (b/g/n)	インテル® Wireless-N 7260 (a/b/g/n)
Bluetooth	Bluetooth v4.0		
WIMAX	なし		
イーサネット/内蔵モデム(データ/FAX速度)	10BASE-T/100BASE-TX/1000BASE-T/なし		
インタフェース・ポート	本体	USB3.0×2、USB2.0×1、Powered USB 2.0×1、アナログ×1、MiniDisplayPort×1、イーサネット:RJ-45×1、 マイクフォン/ヘッドフォン・コンボ・ジャック、ドッキングコネクタ	
本体寸法(幅×奥行×高さ)mm	約335.0×229.1×27.9-32.9		
質量(バッテリー・バックを含む)	約2.14kg		
消費電力最大/標準/低電力	65W/8.92W/0.7W		
省エネ法に基づくエネルギー消費効率 (2011年度 省エネ基準達成効率)	M区分 0.02 (AAA)	M区分 0.04 (AAA)	R区分 0.02 (AAA)
電源	6セル Li-Ion システム・バッテリー(セーフガードチップセット内蔵)/AC100-240V (50/60Hz)、本体:260g、コード:68g		
駆動時間※6	約7.3時間	約10.0時間	約9.4時間
充電時間	約3.0時間(パワーオフ/サスペンド)		
主な付属品	バッテリー・バック、ACアダプター、電源コード、マニュアル、 リカバリーメディアに関するご案内		
Microsoft® Office	なし		
保証期間※7、8/ 国内での修理/海外での修理	3年/引き取り修理/修理依頼国での修理方法 (WS/ハードウェア国際保証サービス)に準ずる	1年/引き取り修理/修理依頼国での修理方法 (WS/ハードウェア国際保証サービス)に準ずる	3年/引き取り修理/修理依頼国での修理方法 (WS/ハードウェア国際保証サービス)に準ずる

THINKPAD

T540p

15.6型ハイパフォーマンス・ノートブック



15.6型
ワイド

※9 ベイデバイスの仕様につきましてはP.111をご覧ください。
注釈についてはP.129をご覧ください。

LenovoのPCは正規のMicrosoft® Windows® を搭載しています
<http://www.microsoft.com/piracy/howtotell>



インテル® Core™ i7 vPro™
プロセッサ搭載

ThinkPad T540p/製品番号 (Type:保守用製品番号)※1	20BE00DGJP	20BE00DJJP	20BE00DHJP
ファースト・セレクト			
ダイレクト価格(税別)	178,000円	130,000円	162,000円
初期導入済OS	Windows 7 Professional SP1 64bit (日本語版) (Windows 10 Pro 64bit ダウンロード権行使)	Windows 7 Professional SP1 32bit (日本語版) (Windows 10 Pro 64bit ダウンロード権行使)	Windows 7 Professional SP1 32bit (日本語版) (Windows 10 Pro 64bit ダウンロード権行使)
CPU	第4世代 インテル® Core™ i7-4600M vPro™ プロセッサ	第4世代 インテル® Core™ i3-4100M プロセッサ	第4世代 インテル® Core™ i5-4300M vPro™ プロセッサ
三次共有キャッシュ	4MB (メインプロセッサに内蔵)	3MB (メインプロセッサに内蔵)	3MB (メインプロセッサに内蔵)
プロセッサ動作周波数 ※5	2.90GHz	2.50GHz	2.60GHz
統合メモリコントローラー	DDR3 (動作クロック 1600MHz)		
チップ・セット	モバイル インテル® QM87 Express チップセット		
インテル® vPro™対応	対応	非対応	対応
セキュリティーチップ(TPM)	あり(TCG V1.2準拠)		
その他のセキュリティー機能	セキュリティー・キーホール、パワァオン・パスワード、ハードディスク・パスワード、スーパーバイザー・パスワード		
指紋センサー ※10	あり		
メモリ容量(標準/最大)/スロット数	4GB (4GB×1) (PC3-12800 DDR3L SDRAM SODIMM) / 16GB/2(空1)		
補助記憶装置(内蔵) HDD	500GB (7200rpm)		
固定ベイデバイス/拡張ベイ ※9	DVD スーパーマルチドライブ/着脱式		
ビデオ・サブシステム(ビデオチップ)	CPU内蔵(インテル® HD グラフィックス 4600)		
ビデオ・メモリー(標準/最大)	最大 1.7 GB (メインメモリーと共有)	最大 1.2 GB (メインメモリーと共有)	
ディスプレイ	LED バックライト付 15.6型 HD 液晶 (1,366×768ドット、1,677万色、16:9)、光沢なし		
外部接続時	最大 3,840×2,160ドット、1,677万色(Mini-Displayport接続時)、最大1,920×1,080ドット、1,677万色(VGA接続時)		
オーディオ機能	デジタルマイクフォン/ステレオ・スピーカー、DOLBY ADVANCED AUDIO v2対応		
内蔵カメラ	HD 720p カメラ		
カード・スロット	PCなし、Expressカード/なし、メディアカードリーダー/4 in 1 メディアカードリーダー (SDカード、SDHCカード、SDXCカード、マルチメディアカード)/その他のスロットなし		
キーボード	フルサイズ・キーボード(6列配列)、89キー(Fnキー、PgUpキー、PgDnキー、Windowsキー有)、 JISひらがな配列、5ボタントラックパッド、テンキー		
ワイヤレス ※2	インテル® Wireless-N 7260 (a/b/g/n)	インテル® Wireless-N 7260 (b/g/n)	インテル® Wireless-N 7260 (a/b/g/n)
Bluetooth	Bluetooth v4.0		
WIMAX	なし		
イーサネット/内蔵モデム(データ/FAX速度)	10BASE-T/100BASE-TX/1000BASE-T/なし		
インタフェース・ポート	本体	USB3.0×2、USB2.0×1、Powered USB 2.0×1、アナログ×1、MiniDisplayPort×1、イーサネット:RJ-45×1、 マイクフォン/ヘッドフォン・コンボ・ジャック、ドッキングコネクタ	
本体寸法(幅×奥行×高さ)mm	約376.6×248.1×29.9		
質量(バッテリー・バックを含む)	約2.59kg		
消費電力最大/標準/低電力	65W/7.09W/0.77W	65W/7.71W/0.77W	65W/6.81W/0.76W
省エネ法に基づくエネルギー消費効率 (2011年度 省エネ基準達成効率)	M区分 0.01 (AAA)	M区分 0.04 (AAA)	M区分 0.01 (AAA)
電源	6セル Li-Ion システム・バッテリー(セーフガードチップセット内蔵)/AC100-240V (50/60Hz)、本体:260g、コード:68g		
駆動時間※6	約5時間	約10.6時間	約8.9時間
充電時間	約3.0時間(パワーオフ/サスペンド)		
主な付属品	バッテリー・バック、ACアダプター、電源コード、マニュアル、リカバリーメディアに関するご案内		
Microsoft® Office	なし		
保証期間※7、8/ 国内での修理/海外での修理	3年/引き取り修理/修理依頼国での修理方法 (WS/ハードウェア国際保証サービス)に準ずる	1年/引き取り修理/修理依頼国での修理方法 (WS/ハードウェア国際保証サービス)に準ずる	3年/引き取り修理/修理依頼国での修理方法 (WS/ハードウェア国際保証サービス)に準ずる

THINKPAD

LCP
掲載製品

T550

15.6型ハイパフォーマンス・ノートブック



15.6型
ワイド

Windows10プリインストールモデル

もお選び頂けます。

*LCPについてはP7をご覧ください。

※9ベイデバイスの仕様につきましてはP.111をご覧ください。
注釈についてはP.129をご覧ください。

LenovoのPCは正規のMicrosoft® Windows® を搭載しています
<http://www.microsoft.com/piracy/howtotell>



インテル® Core™ i7 vPro™
プロセッサ搭載

ThinkPad T550/ 製品番号 (Type: 保守用製品番号) ※1	20CK004KJP	20CK004JJP
	ファースト・セレクト	カスタム・セレクト
ダイレクト価格 (税別)	174,000円	212,000円
初期導入OS	Windows 10 Pro 64bit (日本語版)	
CPU	第5世代 インテル® Core™ i5-5300U vPro™ プロセッサ	第5世代 インテル® Core™ i7-5600U vPro™ プロセッサ
三次共有キャッシュ	3MB (メインプロセッサに内蔵)	4MB (メインプロセッサに内蔵)
プロセッサ動作周波数 ※5	2.30GHz	2.60GHz
統合メモリ・コントローラー	DDR3 (動作クロック 1600MHz)	
チップ・セット	CPUに統合	
インテル® vPro™対応	対応	
セキュリティー・チップ (TPM)	あり (TCG V1.2準拠)	
その他のセキュリティー機能	セキュリティー・キーホール、パワーオン・パスワード、ハードディスク・パスワード、スーパーバイザー・パスワード	
指紋センサー ※10	あり	
メモリ容量 (標準/最大) / スロット数	4GB (4GB×1) (PC3-12800 DDR3L SDRAM SODIMM) / 16GB/2 (空 1)	8GB (8GB×1) PC3-12800 DDR3L SDRAM SODIMM) / 16GB/2 (空 1)
補助記憶装置 (内蔵)	HDD 500GB (7200rpm)	
固定ベイデバイス/拡張ベイ ※9	なし	
ビデオ・サブシステム (ビデオ・チップ)	CPU内蔵 (インテル® HD グラフィックス 5500)	NVIDIA® GeForce® 940M
ビデオ・メモリー (標準/最大)	最大3.8GB (メインメモリーと共有)	最大1GB
ディスプレイ	LED バックライト付 15.6型 HD 液晶 (1,366×768ドット、1,677万色、16:9)、光沢なし	LED バックライト付 15.6型 FHD 液晶 (1,920×1,080ドット、1,677万色、16:9)、光沢なし
外部接続時	最大 3,840×2,160ドット、1,677万色 (Mini-Displayport接続時)、最大 1,920×1,200ドット、1,677万色 (VGA接続時)	
オーディオ機能	マイクروفون/ステレオ・スピーカー、DOLBY HOME THEATRE v4対応	
内蔵カメラ	HD 720p カメラ	
カード・スロット	PC/なし、Expressカード/なし、メディアカードリーダー/4 in 1 メディアカード・リーダー (SDカード、SDHCカード、SDXCカード、マルチメディアカード)/その他のスロット:なし	
キーボード	フルサイズ・キーボード (6列配列)、89キー (Fnキー、PgUpキー、PgDnキー、Windowsキー有)、JISひらがな配列、ThinkPadクリックパッド、テンキー	
ワイヤレス ※2	インテル® Dual Band Wireless-N 7265 (a/b/g/n)	
Bluetooth	Bluetooth v4.0	
WIMAX	なし	
イーサネット/内蔵モデム (データ/FAX速度)	10BASE-T/100BASE-TX/1000BASE-T/なし	
インタフェース・ポート	USB 3.0×2、Powered USB 3.0×1、アナログ×1、Mini-Displayport、イーサネット:RJ-45×1、マイクروفン/ヘッドフォン・コンボ・ジャック、ドッキングコネクタ	
本体寸法 (幅×奥行×高さ) mm	約380.6×258.2×22.45	
質量 (バッテリー・バックを含む)	約2.13kg	約2.16kg
消費電力最大/標準/低電力	45W/後日掲載/後日掲載	65W/後日掲載/後日掲載
省エネ法に基づくエネルギー消費効率 (2011年度 省エネ基準達成率)	後日掲載	
電源 / バッテリー・バック/ACアダプター	3セル+3セル Li-Poly システム・バッテリー / AC100-240V (50/60Hz)、本体:184g、コード:68g	3セル+3セル Li-Poly システム・バッテリー / AC100-240V (50/60Hz)、本体:260g、コード:68g
駆動時間 ※6	後日掲載	
充電時間	約4.02時間 (パワーオフ/サスペンド)	約4.05時間 (パワーオフ/サスペンド)
主な付属品	バッテリー・バック、ACアダプター、電源コード、マニュアル類	
Microsoft® Office	なし	
保証期間 ※7、8/国内での修理/海外での修理	3年/引き取り修理/修理依頼国での修理方法 (IWSハードウェア国際保証サービス) に準ずる	

ThinkPad T550/ 製品番号 (Type: 保守用製品番号) ※1	20CK0041JP	20CK0040JP	20CK0043JP	20CK0044JP	20CK0042JP
	カスタム・セレクト	ファースト・セレクト			カスタム・セレクト
ダイレクト価格 (税別)	175,000円	195,000円	175,000円	195,000円	195,000円
初期導入OS	Windows 7 Professional SP1 64bit (日本語版) (Windows 10 Pro 64bit ダウンロード権行使)			Windows 7 Professional SP1 32bit (日本語版) (Windows 10 Pro 64bit ダウンロード権行使)	
CPU	第5世代 インテル® Core™ i5-5300U vPro™ プロセッサ	第5世代 インテル® Core™ i7-5600U vPro™ プロセッサ	第5世代 インテル® Core™ i5-5300U vPro™ プロセッサ	第5世代 インテル® Core™ i7-5600U vPro™ プロセッサ	
三次共有キャッシュ	3MB (メインプロセッサに内蔵)	4MB (メインプロセッサに内蔵)	3MB (メインプロセッサに内蔵)	4MB (メインプロセッサに内蔵)	
プロセッサ動作周波数 ※5	2.30GHz	2.60GHz	2.30GHz	2.60GHz	
統合メモリ・コントローラー	DDR3 (動作クロック 1600MHz)				
チップ・セット	CPUに統合				
インテル® vPro™対応	対応				
セキュリティー・チップ (TPM)	あり (TCG V1.2準拠)				
その他のセキュリティー機能	セキュリティー・キーホール、パワーオン・パスワード、ハードディスク・パスワード、スーパーバイザー・パスワード				
指紋センサー ※10	あり				
メモリ容量 (標準/最大) / スロット数	4GB (4GB×1) (PC3-12800 DDR3L SDRAM SODIMM) / 16GB/2 (空 1)				
補助記憶装置 (内蔵)	HDD 500GB (7200rpm)				
固定ベイデバイス/拡張ベイ ※9	なし				
ビデオ・サブシステム (ビデオ・チップ)	CPU内蔵 (インテル® HD グラフィックス 5500)				
ビデオ・メモリー (標準/最大)	最大 1.7 GB (メインメモリーと共有)			最大 1.2 GB (メインメモリーと共有)	
ディスプレイ	LED バックライト付 15.6型 HD 液晶 (1,366×768ドット、1,677万色、16:9)、光沢なし				
外部接続時	最大 3,840×2,160ドット、1,677万色 (Mini-Displayport接続時)、最大 1,920×1,200ドット、1,677万色 (VGA接続時)				
オーディオ機能	マイクروفン/ステレオ・スピーカー、DOLBY HOME THEATRE v4対応				
内蔵カメラ	HD 720p カメラ				
カード・スロット	PC/なし、Expressカード/なし、メディアカードリーダー/4 in 1 メディアカード・リーダー (SDカード、SDHCカード、SDXCカード、マルチメディアカード)/その他のスロット:なし				
キーボード	フルサイズ・キーボード (6列配列)、89キー (Fnキー、PgUpキー、PgDnキー、Windowsキー有)、JISひらがな配列、ThinkPadクリックパッド、テンキー				
ワイヤレス ※2	インテル® Dual Band Wireless-N 7265 (a/b/g/n)				
Bluetooth	Bluetooth v4.0				
WIMAX	なし				
イーサネット/内蔵モデム (データ/FAX速度)	10BASE-T/100BASE-TX/1000BASE-T/なし				
インタフェース・ポート	USB 3.0×2、Powered USB 3.0×1、アナログ×1、Mini-Displayport、イーサネット:RJ-45×1、マイクروفン/ヘッドフォン・コンボ・ジャック、ドッキングコネクタ				
本体寸法 (幅×奥行×高さ) mm	約380.6×258.2×22.45				
質量 (バッテリー・バックを含む)	約2.13kg				
消費電力最大/標準/低電力	45W/5.49W/0.82W				
省エネ法に基づくエネルギー消費効率 (2011年度 省エネ基準達成率)	M区分 0.03 (AAA)	M区分 0.02 (AAA)	M区分 0.03 (AAA)	M区分 0.02 (AAA)	
電源 / バッテリー・バック/ACアダプター	3セル+3セル Li-Poly システム・バッテリー / AC100-240V (50/60Hz)、本体:184g、コード:68g				
駆動時間 ※6	約18.7時間	約12.9時間	約18.7時間		約12.9時間
充電時間	約4.02時間 (パワーオフ/サスペンド)				
主な付属品	バッテリー・バック、ACアダプター、電源コード、マニュアル類、リカバリーメディアに関するご案内			バッテリー・バック、ACアダプター、電源コード、マニュアル類、リカバリーメディアに関するご案内	
Microsoft® Office	なし			Microsoft Office Personal 2013	
保証期間 ※7、8/国内での修理/海外での修理	3年/引き取り修理/修理依頼国での修理方法 (IWSハードウェア国際保証サービス) に準ずる				

THINKPAD

L560

メインストリーム・ノートブック

NEW



15.6型
ワイド

Windows10プリインストールモデル

もお選び頂けます。

注釈についてはP.129をご覧ください。

LenovoのPCは正規のMicrosoft® Windows® を搭載しています
<http://www.microsoft.com/piracy/howtotell>



インテル® Core™ i5 vPro™
プロセッサ搭載

ThinkPad L560 / 製品番号 (Type: 保守用製品番号) ※1	20F1000TJP	20F1000SJP
	ファースト・セレクト	
ダイレクト価格(税別)	113,000円	123,000円
初期導入OS	Windows 10 Pro 64bit (日本語版)	
CPU	第6世代 インテル® Core™ i3-6100U プロセッサ	第6世代 インテル® Core™ i5-6200U プロセッサ
三次共有キャッシュ	3MB (メインプロセッサに内蔵)	
プロセッサ動作周波数※5/コア数	2.30GHz/2コア	
統合メモリ・コントローラー	1600MHz	
チップ・セット	CPUに統合	
インテル® vPro™対応	非対応	
セキュリティ・チップ (TPM)	あり (TCG V2.0準拠)	
その他のセキュリティ機能	パワーオンパスワード、ハードディスクパスワード、セキュリティキー ホール、スーパーバイザー パスワード	
指紋センサー ※10	なし	
メモリ容量 (標準/最大)/スロット数	4GB (4GB×1) (PC3L-12800 DDR3L SDRAM SODIMM) /16GB/2 (空1)	
補助記憶装置 (内蔵)	HDD/SSD 500GB (7200rpm)	
固定ベイディスク/拡張ベイ	DVD スーパーマルチドライブ/固定式	
ビデオ・サブシステム (ビデオ・チップ)	CPU内蔵 (インテル® HD グラフィックス 520)	
ビデオ・メモリ (標準/最大)	最大 1.7GB (メインメモリと共有)	
ディスプレイ	LED/バックライト付 15.6型 HD TN液晶 (1,366×768ドット、1,677万色以上、16:9)、光沢なし	
外部接続時	最大 1,920×1,200ドット、1,677万色 (VGA接続時) /最大 3,840×2,160ドット、1,677万色 (Mini DisplayPort接続時)	
オーディオ機能/スピーカー/マイク/マイク	インテル® ハイデフィニション・オーディオ (Dolby Audio Premium機能付き) /ステレオスピーカー/デジタルマイク/マイク	
内蔵カメラ	あり (前面HD 720p カメラ)	
スロット	Expressカードスロット なし メモリーカードスロット 4-in-1メディアカードリーダー (SD, SDHC, SDXC, MMC) SIMカードスロット なし その他のカードスロット なし	
キーボード	フルサイズ・キーボード (6列)、89キー (テンキー、Fnキー、PgUpキー、PgDnキー、Windowsキー)、JIS配列、ThinkPadクリックパッド	
センサー	なし	
ワイヤレス ※2	インテル® Dual Band Wireless-AC 8260 ac/a/b/g/n	
WWAN	なし	
Bluetooth	Bluetooth v4.1	
NFC	なし	
イーサネット/内蔵モデム (データ/FAX速度)	10BASE-T/100BASE-TX/1000BASE-T/なし	
インタフェース・ポート	本体 USB3.0×4「内、1ポートがPowered USB対応」、ディスプレイ関連ポート:VGA×1、Mini DisplayPort×1、 マイク/フォン/ヘッドフォン・コンボ・ジャック×1、イーサネット: RJ-45×1、ドッキングコネクタ×1	
本体寸法 (幅×奥行×高さ) mm	約 377×255×27.6	
質量 (バッテリー・バック、ベイディスクを含む)	約 2.38kg	
消費電力最大/標準/低電力	45W/6.09W/0.92W	
省エネ法に基づくエネルギー消費効率 (2011年度 省エネ基準達成率)	M区分 0.028 (AAA)	
電源	バッテリー・バック/ACアダプター 6セルリチウムイオンバッテリー (交換式) /AC 100-240V (50/60Hz)、本体約 180g コード約 60g	
駆動時間※6	約 8.6時間 (JEITA2.0)	約 7時間 (JEITA2.0)
充電時間	約 2.3時間 (パワーオフ)	
主な付属品	バッテリー・バック/電源関係 バッテリー・バック/ACアダプター、電源コード マニュアル保証書関係/ リカバリメディア関連情報 マニュアル類/なし Office類 なし ペン なし その他 なし	
Microsoft® Office	なし	
保証期間※7、8/国内での修理/海外での修理	1年間/引き取り修理/修理依頼国での修理方法 (IWSハードウェア国際保証サービス) に準ずる	

ThinkPad L560 / 製品番号 (Type: 保守用製品番号) ※1	20F1000EJP	20F10009JP	20F1000JJP	20F1000FJP
	カスタム・セレクト		ファースト・セレクト	
ダイレクト価格(税別)	113,000円	123,000円	112,000円	113,000円
初期導入OS	Windows 7 Professional 64bit SP1 (日本語版) (Windows 10 Pro 64bit ダウングレード権行使)		Windows 7 Professional 32bit SP1 (日本語版) (Windows 10 Pro 64bit ダウングレード権行使)	
CPU	第6世代 インテル® Core™ i3-6100U プロセッサ	第6世代 インテル® Core™ i5-6200U プロセッサ	第6世代 インテル® Core™ i3-6100U プロセッサ	
三次共有キャッシュ	3MB (メインプロセッサに内蔵)			
プロセッサ動作周波数※5/コア数	2.30GHz/2コア			
統合メモリ・コントローラー	1600MHz			
チップ・セット	CPUに統合			
インテル® vPro™対応	非対応			
セキュリティ・チップ (TPM)	あり (TCG V1.2準拠)			
その他のセキュリティ機能	パワーオンパスワード、ハードディスクパスワード、セキュリティキー ホール、スーパーバイザー パスワード			
指紋センサー ※10	なし			
メモリ容量 (標準/最大)/スロット数	4GB (4GB×1) (PC3L-12800 DDR3L SDRAM SODIMM) /16GB/2 (空1)			
補助記憶装置 (内蔵)	HDD/SSD 500GB (7200rpm)			
固定ベイディスク/拡張ベイ	DVD スーパーマルチドライブ/固定式		DVD-ROMドライブ/固定式	DVD スーパーマルチドライブ/固定式
ビデオ・サブシステム (ビデオ・チップ)	CPU内蔵 (インテル® HD グラフィックス 520)			
ビデオ・メモリ (標準/最大)	最大 1.7GB (メインメモリと共有)		最大 1.2GB (メインメモリと共有)	
ディスプレイ	LED/バックライト付 15.6型 HD TN液晶 (1,366×768ドット、1,677万色以上、16:9)、光沢なし			
外部接続時	最大 1,920×1,200ドット、1,677万色 (VGA接続時) /最大 3,840×2,160ドット、1,677万色 (Mini DisplayPort接続時)			
オーディオ機能/スピーカー/マイク/マイク	インテル® ハイデフィニション・オーディオ (Dolby Audio Premium機能付き) /ステレオスピーカー/デジタルマイク/マイク			
内蔵カメラ	なし			
スロット	Expressカードスロット なし メモリーカードスロット 4-in-1メディアカードリーダー (SD, SDHC, SDXC, MMC) SIMカードスロット なし その他のカードスロット なし			
キーボード	フルサイズ・キーボード (6列)、89キー (テンキー、Fnキー、PgUpキー、PgDnキー、Windowsキー)、JIS配列、ThinkPadクリックパッド			
センサー	なし			
ワイヤレス ※2	インテル® Dual Band Wireless-AC 8260 ac/a/b/g/n			
WWAN	なし			
Bluetooth	Bluetooth v4.1			
NFC	なし			
イーサネット/内蔵モデム (データ/FAX速度)	10BASE-T/100BASE-TX/1000BASE-T/なし			
インタフェース・ポート	本体 USB3.0×4「内、1ポートがPowered USB対応」、ディスプレイ関連ポート:VGA×1、Mini DisplayPort×1、マイク/フォン/ヘッドフォン・コンボ・ジャック×1、イーサネット: RJ-45×1、ドッキングコネクタ×1			
本体寸法 (幅×奥行×高さ) mm	約 377×255×27.6			
質量 (バッテリー・バック、ベイディスクを含む)	約 2.38kg			
消費電力最大/標準/低電力	45W/6.09W/0.92W			
省エネ法に基づくエネルギー消費効率 (2011年度 省エネ基準達成率)	M区分 0.028 (AAA)			
電源	バッテリー・バック/ACアダプター 6セルリチウムイオンバッテリー (交換式) /AC 100-240V (50/60Hz)、本体約 180g コード約 60g			
駆動時間※6	約 8.5時間 (JEITA2.0)	約 6.9時間 (JEITA2.0)	約 8.5時間 (JEITA2.0)	
充電時間	約 2.3時間 (パワーオフ)			
主な付属品	バッテリー・バック/電源関係 バッテリー・バック/ACアダプター、電源コード マニュアル保証書関係/ リカバリメディア関連情報 マニュアル類/リカバリメディアに関するご案内 Office類 なし ペン なし その他 なし			
Microsoft® Office	なし			
保証期間※7、8/国内での修理/海外での修理	1年間/引き取り修理/修理依頼国での修理方法 (IWSハードウェア国際保証サービス) に準ずる			

ThinkPad L560/製品番号 (Type: 保守用製品番号) ※1	20F1000GJP	20F1000HJP	20F1000DJP	20F1000AJP
	ファースト・セレクト			
ダイレクト価格(税別)	133,000円	138,000円	122,000円	123,000円
初期導入OS	Windows 7 Professional 32bit SP1 (日本語版) (Windows 10 Pro 64bit ダウングレード権行使)			
CPU	第6世代 インテル® Core™ i3-6100U プロセッサ		第6世代 インテル® Core™ i5-6200U プロセッサ	
三次共有キャッシュ	3MB (メインプロセッサに内蔵)			
プロセッサ動作周波数※5/コア数	2.30GHz/2コア			
統合メモリコントローラー	1600MHz			
チップ・セット	CPUに統合			
インテル® vPro™対応	非対応			
セキュリティ・チップ(TPM)	あり(TCG V1.2準拠)			
その他のセキュリティ機能	パワーオンパスワード、ハードディスクパスワード、セキュリティキーホール、スーパーバイザー パスワード			
指紋センサー ※10	なし			
メモリ容量(標準/最大)/スロット数	4GB (4GB×1) (PC3L-12800 DDR3L SDRAM SODIMM)/16GB/2(空1)			
補助記憶装置(内蔵)	HDD/SSD 500GB (7200rpm)			
固定ベイ/拡張ベイ	DVDスーパーマルチドライブ/固定式		DVD-ROMドライブ/固定式	DVDスーパーマルチドライブ/固定式
ビデオサブシステム(ビデオチップ)	CPU内蔵(インテル® HD グラフィックス 520)			
ビデオメモリ(標準/最大)	最大 1.2GB(メインメモリと共有)			
ディスプレイ	LEDバックライト付 15.6型 HD TN液晶 (1,366×768ドット、1,677万色以上、16:9)、光沢なし			
外部接続時	最大 1,920×1,200ドット、1,677万色 (VGA接続時)/最大 3,840×2,160ドット、1,677万色 (Mini Displayport接続時)			
オーディオ機能/スピーカー/マイクロフォン	インテル® ハイデフィニション・オーディオ (Dolby Audio Premium機能付き)/ステレオスピーカー/デジタルマイクロフォン			
内蔵カメラ	なし			
スロット	Expressカードスロット	なし		なし
	メモリーカードスロット	4-in-1メディアカードリーダー (SD、SDHC、SDXC、MMC)		なし
	SIMカードスロット	なし		なし
	その他のカードスロット	なし		なし
キーボード	フルサイズ・キーボード (6列)、89キー (テンキー、Fnキー、PgUpキー、PgDnキー、Windowsキー)、JIS配列、ThinkPadクリックパッド			
センサー	なし			
ワイヤレス ※2	インテル® Dual Band Wireless-AC 8260 ac/a/b/g/n			
WWAN	なし			
Bluetooth	Bluetooth v4.1			
NFC	なし			
イーサネット/内蔵モデム(データ/FAX速度)	10BASE-T/100BASE-TX/1000BASE-T/なし			
インタフェース・ポート	USB3.0×4「内」、1ポートがPowered USB対応、ディスプレイ関連ポート:VGA×1、Mini DisplayPort×1、マイクロフォン/ヘッドフォン・コンボ・ジャック×1、イーサネット:RJ-45×1、ドッキングコネクタ×1			
本体寸法(幅×奥行×高さ)mm	約 377×255×27.6			
質量(バッテリーパック、ベイデバイスを含む)	約 2.38kg			
消費電力最大/標準/低電力	45W/6.09W/0.92W			
省エネ法に基づくエネルギー消費効率(2011年度省エネ基準達成効率)	M区分 0.028 (AAA)			
電源	6セルリチウムイオンバッテリー (交換式)/AC 100-240V (50/60Hz)、本体約 180g コード約 60g			
駆動時間※6	約 8.5時間 (JEITA2.0)		約 6.9時間 (JEITA2.0)	
充電時間	約 2.3時間 (パワーオフ)			
主な付属品	バッテリーパック/電源関係 バッテリーパック/ACアダプター、電源コード			
マニュアル保証書関係/リカバリーメディア関連情報	マニュアル類/リカバリーメディアに関するご案内			
Office類	Microsoft Officeプロダクトキーパック		なし	
ペン	なし			
その他	なし			
Microsoft® Office	Microsoft Office Personal 2013		Microsoft Office Home & Business 2013	
保証期間※7、8(国内での修理/海外での修理)	1年間/引き取り修理/修理依頼国での修理方法 (IWS/ハードウェア国際保証サービス) に準ずる			

ThinkPad L560/製品番号 (Type: 保守用製品番号) ※1	20F1000BJP	20F1000CJP	20F10008JP	20F10007JP
	ファースト・セレクト		カスタム・セレクト	
ダイレクト価格(税別)	143,000円	148,000円	147,000円	148,000円
初期導入OS	Windows 7 Professional 32bit SP1 (日本語版) (Windows 10 Pro 64bit ダウングレード権行使)			
CPU	第6世代 インテル® Core™ i5-6200U プロセッサ		第6世代 インテル® Core™ i5-6300U vPro™ プロセッサ	
三次共有キャッシュ	3MB (メインプロセッサに内蔵)			
プロセッサ動作周波数※5/コア数	2.30GHz/2コア		2.40GHz/2コア	
統合メモリコントローラー	1600MHz			
チップ・セット	CPUに統合			
インテル® vPro™対応	非対応		対応	
セキュリティ・チップ(TPM)	あり(TCG V1.2準拠)			
その他のセキュリティ機能	パワーオンパスワード、ハードディスクパスワード、セキュリティキーホール、スーパーバイザー パスワード			
指紋センサー ※10	なし		あり	
メモリ容量(標準/最大)/スロット数	4GB (4GB×1) (PC3L-12800 DDR3L SDRAM SODIMM)/16GB/2(空1)			
補助記憶装置(内蔵)	HDD/SSD 500GB (7200rpm)			
固定ベイ/拡張ベイ	DVDスーパーマルチドライブ/固定式		DVD-ROMドライブ/固定式	DVDスーパーマルチドライブ/固定式
ビデオサブシステム(ビデオチップ)	CPU内蔵(インテル® HD グラフィックス 520)			
ビデオメモリ(標準/最大)	最大 1.2GB(メインメモリと共有)			
ディスプレイ	LEDバックライト付 15.6型 HD TN液晶 (1,366×768ドット、1,677万色以上、16:9)、光沢なし			
外部接続時	最大 1,920×1,200ドット、1,677万色 (VGA接続時)/最大 3,840×2,160ドット、1,677万色 (Mini Displayport接続時)			
オーディオ機能/スピーカー/マイクロフォン	インテル® ハイデフィニション・オーディオ (Dolby Audio Premium機能付き)/ステレオスピーカー/デジタルマイクロフォン			
内蔵カメラ	なし		あり(前面:HD 720p カメラ)	
スロット	Expressカードスロット	なし		なし
	メモリーカードスロット	4-in-1メディアカードリーダー (SD、SDHC、SDXC、MMC)		なし
	SIMカードスロット	なし		なし
	その他のカードスロット	なし		なし
キーボード	フルサイズ・キーボード (6列)、89キー (テンキー、Fnキー、PgUpキー、PgDnキー、Windowsキー)、JIS配列、ThinkPadクリックパッド			
センサー	なし			
ワイヤレス ※2	インテル® Dual Band Wireless-AC 8260 ac/a/b/g/n			
WWAN	なし			
Bluetooth	Bluetooth v4.1			
NFC	なし			
イーサネット/内蔵モデム(データ/FAX速度)	10BASE-T/100BASE-TX/1000BASE-T/なし			
インタフェース・ポート	USB3.0×4「内」、1ポートがPowered USB対応、ディスプレイ関連ポート:VGA×1、Mini DisplayPort×1、マイクロフォン/ヘッドフォン・コンボ・ジャック×1、イーサネット:RJ-45×1、ドッキングコネクタ×1			
本体寸法(幅×奥行×高さ)mm	約 377×255×27.6			
質量(バッテリーパック、ベイデバイスを含む)	約 2.38kg			
消費電力最大/標準/低電力	45W/6.09W/0.92W			
省エネ法に基づくエネルギー消費効率(2011年度省エネ基準達成効率)	M区分 0.028 (AAA)		M区分 0.027 (AAA)	
電源	6セルリチウムイオンバッテリー (交換式)/AC 100-240V (50/60Hz)、本体約 180g コード約 60g			
駆動時間※6	約 6.9時間 (JEITA2.0)		約 6.3時間 (JEITA2.0)	
充電時間	約 2.3時間 (パワーオフ)			
主な付属品	バッテリーパック/電源関係 バッテリーパック/ACアダプター、電源コード			
マニュアル保証書関係/リカバリーメディア関連情報	マニュアル類/リカバリーメディアに関するご案内			
Office類	Microsoft Officeプロダクトキーパック		なし	
ペン	なし			
その他	なし			
Microsoft® Office	Microsoft Office Personal 2013		Microsoft Office Home & Business 2013	
保証期間※7、8(国内での修理/海外での修理)	1年間/引き取り修理/修理依頼国での修理方法 (IWS/ハードウェア国際保証サービス) に準ずる		3年間/引き取り修理/修理依頼国での修理方法 (IWS/ハードウェア国際保証サービス) に準ずる	

THINKPAD

LCP
搭載製品 *

L540

15.6型メインストリーム・ノートブック



15.6型
ワイド

Windows10プリインストールモデル

も選び頂けます。

*LCPについてはP.7をご覧ください。
※9ベイディスクの仕様につきましてはP.111をご覧ください。
注釈についてはP.129をご覧ください。

LenovoのPCは正規のMicrosoft® Windows® を搭載しています
<http://www.microsoft.com/piracy/howtotell>



インテル® Core™ i5
プロセッサ搭載

ThinkPad L540 / 製品番号 (Type: 保守用製品番号) ※1	20AV008EJP	20AV008DJP	20AV008CJP	20AV007BJP	20AV0077JP
	ファースト・セレクト				
ダイレクト価格(税別)	93,000円	103,000円	116,000円	103,000円	116,000円
初期導入済OS	Windows 10 Pro 64bit (日本語版)			Windows 7 Professional SP1 64bit (日本語版) (Windows 10 Pro 64bit ダウングレード権行使)	
CPU	インテル® Celeron® プロセッサ 2950M	第4世代 インテル® Core™ i3-4000M プロセッサ	第4世代 インテル® Core™ i5-4210M プロセッサ	第4世代 インテル® Core™ i3-4000M プロセッサ	第4世代 インテル® Core™ i5-4210M プロセッサ
三次共有キャッシュ	2MB (メインプロセッサに内蔵)	3MB (メインプロセッサに内蔵)			
プロセッサ動作周波数 ※5	2.00GHz	2.40GHz	2.60GHz	2.40GHz	2.60GHz
統合メモリコントローラー	DDR3 (動作クロック 1600MHz)				
チップセット	モバイル インテル® HM86 Express チップセット				
インテル® vPro™対応	非対応				
セキュリティーチップ(TPM)	あり(TCG V1.2準拠)				
その他のセキュリティー機能	セキュリティー・キーホール、パワーオン・パスワード、ハードディスク・パスワード、スーパーバイザー・パスワード				
指紋センサー ※10	なし				
メモリ容量(標準/最大)/スロット数	4GB (4GB×1) (PC3-12800 DDR3L SDRAM SODIMM) / 16GB/2 (空1)				
補助記憶装置(内蔵) HDD	500GB (5400rpm)				
固定ベイディスク/拡張ベイ ※9	DVD スーパーマルチドライブ/固定				
ビデオ・サブシステム(ビデオチップ)	CPU内蔵(インテル® HD グラフィックス)	CPU内蔵(インテル® HD グラフィックス 4600)			
ビデオ・メモリー(標準/最大)	最大 1.7 GB (メインメモリーと共有)				
ディスプレイ	LED バックライト付 15.6型 HD 液晶 (1,366×768ドット、1,677万色、16:9)、光沢なし				
外部接続時	最大 3,840×2,160ドット、1,677万色 (Mini-Displayport接続時)、最大 1,920×1,080ドット、1,677万色 (VGA接続時)				
オーディオ機能	デジタルマイクロフォン/ステレオ・スピーカー、DOLBY ADVANCED AUDIO v2対応				
内蔵カメラ	HD 720p カメラ				
カードスロット	PCなし、Expressカード/なし、メディアカードリーダー/4 in 1 メディアカードリーダー (SDカード、SDHCカード、SDXCカード、マルチメディアカード)/その他のスロット:なし				
キーボード	フルサイズ・キーボード (6列配列)、89キー (Fnキー、PgUpキー、PgDnキー、Windowsキー有)、JISひらがな配列、5ボタントラックパッド、テンキー				
ワイヤレス ※2	インテル® Wireless-N 7260 b/g/n				
Bluetooth	Bluetooth v4.0				
WiMAX	なし				
イーサネット/内蔵モデム(データ/FAX速度)	10BASE-T/100BASE-TX/1000BASE-T/なし				
インタフェース・ポート 本体	USB 2.0×3、Powered USB 3.0×1、アナログ×1、Mini DisplayPort×1、イーサネット:RJ-45×1、マイクロフォン/ヘッドフォン・コンボ・ジャック、ドッキングコネクタ				
本体寸法(幅×奥行×高さ)mm	約 377×247×31				
質量(バッテリー・バックを含む)	約2.58kg				
消費電力最大/標準/低電力	65W/後日掲載/後日掲載		65W/7.81W/0.63W 65W/9.32W/0.63W		
省エネ法に基づくエネルギー消費効率 (2011年度 省エネ基準達成効率)	後日掲載		M区分 0.04 (AAA) M区分 0.07 (AAA)		
電源 バッテリー・バック/ACアダプター	6セル Li-Ion システム・バッテリー(セーフガードチップセット内蔵)/AC100-240V (50/60Hz)、本体:260g、コード:68g				
駆動時間※6	後日掲載		約 11.5時間 約 9.8時間		
充電時間	約 3時間 (パワーオフ/サスペンド)				
主な付属品	バッテリー・バック、ACアダプター、電源コード、マニュアル			バッテリー・バック、ACアダプター、電源コード、マニュアル、リカバリーメディアに関するご案内	
Microsoft® Office	なし				
保証期間※7、8/国内での修理/海外での修理	1年/引き取り修理/修理依頼国での修理方法 (IWSハードウェア国際保証サービス) に準ずる				

ThinkPad L540 / 製品番号 (Type: 保守用製品番号) ※1	20AV007KJP	20AV007HJP	20AV007FJP	20AV007GJP	20AV007JJP	20AV007CJP	20AV007DJP	20AV007EJP	20AV007LJP	20AV0078JP	20AV0079JP	20AV007AJP	
	ファースト・セレクト												
ダイレクト価格(税別)	88,000円	89,000円	109,000円	114,000円	102,000円	103,000円	123,000円	128,000円	115,000円	116,000円	136,000円	141,000円	
初期導入済OS	Windows 7 Professional SP1 32bit (日本語版) (Windows 10 Pro 64bit ダウングレード権行使)												
CPU	インテル® Celeron® プロセッサ 2950M				第4世代 インテル® Core™ i3-4000M プロセッサ				第4世代 インテル® Core™ i5-4210M プロセッサ				
三次共有キャッシュ	2MB (メインプロセッサに内蔵)				3MB (メインプロセッサに内蔵)								
プロセッサ動作周波数 ※5	2.00GHz				2.40GHz				2.60GHz				
統合メモリコントローラー	DDR3 (動作クロック 1600MHz)												
チップセット	モバイル インテル® HM86 Express チップセット												
インテル® vPro™対応	非対応												
セキュリティーチップ(TPM)	あり(TCG V1.2準拠)												
その他のセキュリティー機能	セキュリティー・キーホール、パワーオン・パスワード、ハードディスク・パスワード、スーパーバイザー・パスワード												
指紋センサー ※10	なし												
メモリ容量(標準/最大)/スロット数	2GB (2GB×1) (PC3-12800 DDR3L SDRAM SODIMM) / 16GB/2 (空1)												
補助記憶装置(内蔵) HDD	500GB (5400rpm)												
固定ベイディスク/拡張ベイ ※9	DVD-ROM/固定	DVD スーパーマルチドライブ/固定		DVD-ROM/固定	DVD スーパーマルチドライブ/固定		DVD-ROM/固定	DVD スーパーマルチドライブ/固定		DVD-ROM/固定	DVD スーパーマルチドライブ/固定		
ビデオ・サブシステム(ビデオチップ)	CPU内蔵(インテル® HD グラフィックス)				CPU内蔵(インテル® HD グラフィックス 4600)								
ビデオ・メモリー(標準/最大)	最大 1.2 GB (メインメモリーと共有)												
ディスプレイ	LED バックライト付 15.6型 HD 液晶 (1,366×768ドット、1,677万色、16:9)、光沢なし												
外部接続時	最大 3,840×2,160ドット、1,677万色 (Mini-Displayport接続時)、最大 1,920×1,080ドット、1,677万色 (VGA接続時)												
オーディオ機能	デジタルマイクロフォン/ステレオ・スピーカー、DOLBY ADVANCED AUDIO v2対応												
内蔵カメラ	なし												
カードスロット	PCなし、Expressカード/なし、メディアカードリーダー/4 in 1 メディアカードリーダー (SDカード、SDHCカード、SDXCカード、マルチメディアカード)/その他のスロット:なし												
キーボード	フルサイズ・キーボード (6列配列)、89キー (Fnキー、PgUpキー、PgDnキー、Windowsキー有)、JISひらがな配列、5ボタントラックパッド、テンキー												
ワイヤレス ※2	インテル® Wireless-N 7260 b/g/n												
Bluetooth	Bluetooth v4.0												
WiMAX	なし												
イーサネット/内蔵モデム(データ/FAX速度)	10BASE-T/100BASE-TX/1000BASE-T/なし												
インタフェース・ポート 本体	USB 2.0×3、Powered USB 3.0×1、アナログ×1、Mini DisplayPort×1、イーサネット:RJ-45×1、マイクロフォン/ヘッドフォン・コンボ・ジャック、ドッキングコネクタ												
本体寸法(幅×奥行×高さ)mm	約 377×247×31												
質量(バッテリー・バックを含む)	約2.58kg												
消費電力最大/標準/低電力	65W/10.41W/0.65W				65W/7.81W/0.63W				65W/9.32W/0.63W				
省エネ法に基づくエネルギー消費効率 (2011年度 省エネ基準達成効率)	M区分 0.06 (AAA)				M区分 0.04 (AAA)				M区分 0.07 (AAA)				
電源 バッテリー・バック/ACアダプター	6セル Li-Ion システム・バッテリー(セーフガードチップセット内蔵)/AC100-240V (50/60Hz)、本体:260g、コード:68g												
駆動時間※6	約 10時間				約 11.5時間				約 9.8時間				
充電時間	約 3時間 (パワーオフ/サスペンド)												
主な付属品	バッテリー・バック、ACアダプター、電源コード、マニュアル、リカバリーメディアに関するご案内			バッテリー・バック、ACアダプター、電源コード、マニュアル、リカバリーメディアに関するご案内			バッテリー・バック、ACアダプター、電源コード、マニュアル、リカバリーメディアに関するご案内			バッテリー・バック、ACアダプター、電源コード、マニュアル、リカバリーメディアに関するご案内			
Microsoft® Office	なし			Microsoft Office Personal 2013		Microsoft Office Home & Business 2013		なし		Microsoft Office Personal 2013		Microsoft Office Home & Business 2013	
保証期間※7、8/国内での修理/海外での修理	1年/引き取り修理/修理依頼国での修理方法 (IWSハードウェア国際保証サービス) に準ずる												

Think Accessories

ThinkPad X260/X250 オプション紹介

抜群な使いやすさで、各種ポートを増やせます

ThinkPad プロドック-90W

40A10090JP

ダイレクト価格 21,000円(税別)



シンプルで直感的なワンステップ・ドッキング機能により、ThinkPadをドッキング・コネクタにセットするだけで、機器や電源、セキュリティーケーブルのすべてが瞬時に接続されます。システムの裏側に手を伸ばしたり、補助コネクタの処理に手間取ることもありません。ワンステップですべてが完了します。

USBケーブルでThinkPadと接続

ThinkPad USB3.0 プロドック

40A70045JP ダイレクト価格 21,000円(税別)

ThinkPad USB3.0 プロドックは、USB3.0ポートとデジタルビデオポートを提供することで、さまざまな周辺機器に素早く簡単に接続できます。



※写真はThinkPad USB3.0 プロドックです。

ThinkPad USB3.0 ウルトラドック

40A80045JP ダイレクト価格 23,000円(税別)

ThinkPad USB3.0 ウルトラドックは、DisplayPort経由で最大解像度4K2Kの優れたディスプレイエクスペリエンスを実現するだけでなく、さまざまな周辺機器に素早く簡単に接続できます。

薄型の外付けDVDバーナー

ThinkPad ウルトラスリム USB DVDバーナー・ドライブ

4XA0E97775

ダイレクト価格 8,000円(税別)



小さな形状の外付けポータブルDVDバーナー・ドライブです。USB2.0/3.0ポートに接続し、DVDやCDへの読書ができます。9.5mmのウルトラスリムのDVDバーナーで従来のスリムUSB DVDバーナー(0A33988 Lenovo スリム USBポータブルDVDバーナー)よりも20%薄くなっています。

トラックポイント付きのBluetoothキーボードと共に

ThinkPad Bluetooth ワイヤレス・トラックポイント・キーボード - 日本語

0B47181

ダイレクト価格 14,500円(税別)



Bluetooth搭載のフルサイズ・スリム・キーボードです。シザー・リフト・キー・メカニズムの採用で優れた人間工学と使いやすさを実現し、また、キーとキーの間のスペースにゆとりがあるので、日々の入力とその精度に最大限の効果を発揮します。また、キーの中心を外れてキー入力した場合でも、底つき感を和らげるソフトランディング設計で、長時間のキーボード入力でも疲れにくい設計になっています。

トラックポイント付きのUSBキーボードと共に

ThinkPad トラックポイント・キーボード - 日本語

0B47208

ダイレクト価格 9,000円(税別)



USB接続のフルサイズ・スリム・キーボードです。このアイランド・スタイル・キーボードは現在ThinkPadに搭載されているキーボードと同じデザイン、機能と技術を反映し、シームレスな使用感を提供します。

タッチパネル搭載のThinkPadのセキュリティーを確保

ThinkPad X250/X240/X240s タッチモデル用プライバシーフィルター

4Z10E51378

ダイレクト価格 8,500円(税別)



3M社の特許技術であるマイクロルーバー技術によりディスプレイ正面から見たときのみくっきり見ることができます。通りすがりや、別の角度から見た場合は暗く、何も見えないデザインです。これにより画面のプライバシーと情報を保護します。

ThinkPadのセキュリティーを確保

12.5インチワイド プライバシーフィルター (ノンタッチモデル用)

0A61770

ダイレクト価格 6,200円(税別)



3M社の特許技術であるマイクロルーバー技術によりディスプレイ正面から見たときのみくっきり見ることができます。通りすがりや、別の角度から見た場合は暗く、何も見えないデザインです。これにより画面のプライバシーと情報を保護します。

ThinkPadを優しく包むプレミアムケース

ThinkPad X250/X240s/X240/X230/ ThinkPad Yoga12/ThinkPad Yoga/ ThinkPad Helix プレミアムケース

4Z10F04134

ダイレクト価格 16,000円(税別)



ThinkPadを優しく包み、しっかり守る専用ケースです。選び抜かれた上質な素材から生まれるフォルム、使い心地、そして充足感。日本のユーザーのために、日本でデザインされ、日本でひとつひとつ丁寧に作られています。

鍵の管理が不要なダイヤル式のセキュリティーケーブル

Kensington コンビネーション ケーブル・ロック

4XE0G97138

ダイレクト価格 4,500円(税別)



Kensington コンビネーション ケーブル ロックはご利用のシステムを盗難から守ります。プッシュボタン採用により、片手で操作して簡単に旋錠することができます。

HDMIモニターへの出力ケーブル

Lenovo Mini DisplayPort - HDMI アダプター

0B47089

ダイレクト価格 3,000円(税別)



DisplayPort 1.2規格とHDMI 1.4VESA Type2に準拠します。最大解像度は3840x2160@30Hz^{*1}までサポートします。

※1 サポート可能な解像度はご利用頂くシステムとモニターの構成に依存します。

持ち運びに便利な小型ボディ、大容量のハードドライブ

ThinkPad USB3.0 500GB セキュア ハードドライブ

0A65619

ダイレクト価格 23,500円(税別)

ThinkPad USB3.0 1TB セキュア ハードドライブ

0A65621

ダイレクト価格 31,500円(税別)

ThinkPad USB3.0 2TB セキュア ハードドライブ

4XB0K83868

ダイレクト価格 44,500円(税別)



VGAモニターやプロジェクターへの変換ケーブル

Mini DisplayPort - VGA 変換アダプター

0A36536

ダイレクト価格 3,200円(税別)



Mini DisplayPort - VGA 変換アダプターのご利用により、VGAアナログモニターを簡単にミニディスプレイポートを搭載しているデバイスに接続させることができます。

小型軽量でケーブルが邪魔にならないアダプター

Lenovo 65W トラベル ACアダプター

4X20H56547

ダイレクト価格 5,000円(税別)



より小さく、軽く、持ち運びやすくなった65W ACアダプター。旅行や出張など、ノートPCと共に携帯する際などにも便利です。

※写真は実物と異なる場合があります。

対応表一覧はこちら

▶P118・P119・P120

ThinkPad T460s/T550/T450/T450s オプション紹介

ThinkPadを優しく包むプレミアムケース

ThinkPad T450s/T440s/T450/T430/E450プレミアムケース

4Z10F04133

ダイレクト価格 **16,000円(税別)** ※T550sは非対応

ThinkPad X1 Carbon プレミアムケース

4Z10F04133

ダイレクト価格 **16,000円(税別)** ※T460sに対応

ThinkPadを優しく包み、しっかり守る専用ケースです。選び抜かれた上質な素材から生まれるフォルム、使い心地、そして充足感。日本のユーザーのために、日本でデザインされ、日本でひとつひとつ丁寧に作られています。



抜群な使いやすさで、
各種ポートを増やせます

ThinkPad ウルトラドック-90W

40A20090JP

ダイレクト価格 **23,000円(税別)**



シンプルで直感的なワンステップ・ドッキング機能により、ThinkPadをドッキング・コネクタにセットするだけで、機器や電源、セキュリティー・ケーブルのすべてが瞬時に接続されます。システムの裏側に手を伸ばしたり、補助コネクタの処理に手間取ることもありません。ワンステップですべてが完了します。

※ディスクリットグラフィックモデルのT460s/T450s/T450には対応しません。

USBケーブルでThinkPadと接続

ThinkPad USB3.0 プロドック

40A70045JP

ダイレクト価格 **21,000円(税別)**

ThinkPad USB3.0 プロドックは、USB3.0ポートとデジタルビデオポートを提供することで、さまざまな周辺機器に素早く簡単に接続できます。



※写真はThinkPad USB3.0 ウルトラドックです。

ThinkPad USB3.0 ウルトラドック

40A80045JP

ダイレクト価格 **23,000円(税別)**

ThinkPad USB3.0 ウルトラドックは、DisplayPort経由で最大解像度4K2Kの優れたディスプレイエクスペリエンスを実現するだけでなく、さまざまな周辺機器に素早く簡単に接続できます。

鍵の管理が不要なダイヤル式のセキュリティーケーブル

Kensington コンビネーション ケーブル・ロック

4XE0G97138

ダイレクト価格 **4,500円(税別)**

Kensington コンビネーション ケーブル ロックはご利用のシステムを盗難から守ります。プッシュボタン採用により、片手で操作して簡単に施錠することができます。



トラックポイント付きのBluetoothキーボードと共に

ThinkPad Bluetooth ワイヤレス・ トラックポイント・キーボード - 日本語

0B47181

ダイレクト価格 **14,500円(税別)**



Bluetooth搭載のフルサイズ・スリム・キーボードです。シザー・リフト・キー・メカニズムの採用で優れた人間工学と使いやすさを実現し、また、キーとキーの間のスペースにゆとりがあるので、日々の入力とその精度に最大限の効果を発揮します。また、キーの中心を外れてキー入力した場合でも、底つき感を和らげるソフトランディング設計で、長時間のキーボード入力でも疲れにくい設計になっています。

トラックポイント付きのUSBキーボードと共に

ThinkPad トラックポイント・ キーボード - 日本語

0B47208

ダイレクト価格 **9,000円(税別)**



USB接続のフルサイズ・スリム・キーボードです。このアイランド・スタイル・キーボードは現在ThinkPadに搭載されているキーボードと同じデザイン、機能と技術を反映し、シームレスな使用感を提供します。

薄型の外付けDVDバーナー

ThinkPad ウルトラスリム USB DVDバーナー・ドライブ

4XA0E9775

ダイレクト価格 **8,000円(税別)**



小さな形状の外付けポータブル DVDバーナー・ドライブです。USB2.0/3.0ポートに接続し、DVDやCDへの読書きができます。9.5mmのウルトラスリムのDVDバーナーで従来のスリムUSB DVDバーナー (0A33988 Lenovo スリム USBポータブルDVDバーナー) よりも20%薄くなっています。

VGAモニターやプロジェクターへの変換ケーブル

Mini DisplayPort - VGA 変換アダプター

0A36536

ダイレクト価格 **3,200円(税別)**



Mini DisplayPort - VGA 変換アダプターのご利用により、VGAアナログモニターを簡単にミニディスプレイポートを搭載しているデバイスに接続させることができます。

小型軽量でケーブルが邪魔にならないアダプター

Lenovo 65W トラベル ACアダプター

4X20H56547

ダイレクト価格 **5,000円(税別)**



より小さく、軽く、持ち運びやすくなった65W ACアダプター。旅行や出張など、ノートPCと共に携帯する際などにも便利です。

※ディスクリットグラフィックモデルのT550では対応しません。

※写真は実物と異なる場合があります。

対応表一覧はこちら ▶P118・P119・P120

Think Accessories

ThinkPad Helix オプション紹介

Helix専用

トラックポイント搭載キーボード

ThinkPad Helix ウルトラブックプロ キーボード - 日本語/英語

4X30G93920/4X30G93893

ダイレクト価格 **45,000円(税別)**

充電可能なバッテリーを搭載した薄型設計のメカニカルキーボードです。このキーボードはクリックパッド、トラックポイントを搭載し、デジタイザペンを格納するスロットもついています。キーボードとThinkPad Helixは専用のコネクタ及びヒンジで接続されます。



Helix専用薄型メカニカルキーボード

ThinkPad Helix ウルトラブックキーボード - 日本語/英語

4X30G93883/4X30G93853

ダイレクト価格 **15,000円(税別)**

薄型設計のメカニカルキーボードです。このキーボードはタッチパッドを搭載し、デジタイザペンを格納するスロットがついています。キーボードとThinkPad Helixはポゴピンコネクタで接続されます。



Helixをドックとつなげてポートを拡張

ThinkPad Tablet ドック

4X10H04507

ダイレクト価格 **16,500円(税別)**

簡単にThinkPad Helixを充電することができ、またポートの拡張が瞬時にできます。ドックにはギガビットイーサネットポート、HDMIポート、USB3.0ポート×3を実装しています。ドックには65W ACアダプターが同梱されます。



トラックポイント付きのBluetoothキーボードと共に

ThinkPad Bluetooth ワイヤレス・ トラックポイント・キーボード - 日本語/英語

0B47181/0B47189

ダイレクト価格 **14,500円(税別)**

Bluetooth搭載のフルサイズ・スリム・キーボードです。優れた人間工学と使いやすさを実現し、日々の入力とその精度に最大限の効果を発揮します。また、底つき感を和らげるソフトランディング設計で、長時間のキーボード入力でも疲れにくい設計になっています。



車のシガーソケットでHelixを充電できます

ThinkPad 36W DCチャージャー

4X20E75080

ダイレクト価格 **8,500円(税別)**

車のシガーソケットと接続し、ThinkPad Helixを充電頂けるDCチャージャーです。給電中はインジケータのライトが赤く光ります。



カバーをめくるだけでカメラ起動

ThinkPad Helix クイックショット・カバー

4X40G41583

ダイレクト価格 **7,500円(税別)**

内側に傷やホコリからThinkPad Helixを保護するマイクロ・ファイバー素材を採用し、外側は触り心地の良いカバーです。また、カバーはThinkPad Helixを立てるスタンドになり、カメラの部分は指1本で開閉ができるフラップ構造を採用しています。

独自の「クイックショット」設計により背面のカメラ部分にあたるカバーを折りたたむことでカメラを起動することができます。カバーを閉じるとスリープ・モードに、カバーを開くとスリープ・モードから起動することができます。



キーボードを内蔵したフォリオケース

ThinkPad Helix フォリオキーボード- 日本語/英語

4X30J32048/4X30J32021

ダイレクト価格 **14,000円(税別)**

ThinkPad Helix フォリオキーボードはキーボードを内蔵した便利で機能的なフォリオケースです。キーボードを使用する際はスタンドになりノートブックモードとしてご利用いただけます。タッチパッドを搭載し、さまざまなプログラムをタッチで扱うことが可能です。マイクロファイバーのライナー付きで、タブレットの前面および背面をしっかり保護します。



Helixのディスプレイを守ります

ThinkPad Helix 保護フィルム(光沢なし)

4Z10G95467

ダイレクト価格 **4,500円(税別)**

ひっかき傷や汚れ及び埃などからディスプレイを保護します。また光沢なしデザインで不要な反射を防ぎつつも、タッチ入力を妨げることはありません。



Helixのセキュリティを確保

ThinkPad Helix プライバシーフィルター(4方向対応)

4Z10G95469

ダイレクト価格 **10,500円(税別)**

3M社の特許技術であるマイクロルーバー技術によりディスプレイ正面から見たときのみくっきり見えます。プライバシーフィルターを貼ってもスクリーンを見る際の輝度が下がることはなく、タッチ入力も妨げることはありません。また、本プライバシーフィルターは本製品専用製造されたプライバシーフィルターです。



ThinkPad 10 オプション紹介

カバーをめくるだけでカメラ起動

ThinkPad 10 クイックショット・カバー

4X80E76538

ダイレクト価格 **5,500円(税別)**

内側に傷やホコリからThinkPad 10を保護するマイクロ・ファイバー素材を採用し、外側は触り心地の良いカバーです。また、カバーはThinkPad 10を立てるスタンドになり、カメラの部分は指1本で開閉ができるフラップ構造を採用しています。

独自の「クイックショット」設計により背面のカメラ部分にあたるカバーを折りたたむことでカメラを起動することができます。カバーを閉じるとスリープ・モードに、カバーを開くとスリープ・モードから起動することができます。

注意事項: 2015年発売のThinkPad 10で本製品をご利用頂く場合、以下の制限があります。Microsoft WindowsのOS上の制限に伴い、アカウントにパスワードをかけている場合、クイックショット・カバーを折りたたんでも、カメラは起動しません。



ThinkPad 10をドックとつなげてポートを拡張

ThinkPad Tablet ドック

4X10H04507

ダイレクト価格 **16,500円(税別)**

簡単にThinkPad 10を充電することができ、またポートの拡張が瞬時にできます。ドックにはギガビットイーサネットポート、HDMIポート、USB3.0ポート×3を実装しています。ドックの横にあるUSB3.0ポートはパワードUSBポートになるので、タブレットが接続されていない状態でもUSBポートに接続されたデバイスの充電が可能です。ドックには65W ACアダプターが同梱されます。



※写真は実物と異なる場合があります。

対応表一覧はこちら

▶ P118・P119・P120

ThinkPad 10をフルサイズの専用キーボードと
ThinkPad 10 ウルトラブック キーボード
- 日本語/英語 (2015年発売モデル)

4X30H42147/4X30H42137

ダイレクト価格 14,000円(税別)

フルサイズのメカニカルキーボードです。タッチパッドを搭載し、ThinkPad Pen Proを格納する
スロットがあります。キーボードとThinkPad 10はポゴピンコネクタで接続されます。

キーボードを内蔵した便利で機能的なフォリオケース

ThinkPad 10 フォリオキーボード
- 日本語/英語

4X30J32086/4X30J32059

ダイレクト価格 14,000円(税別)

キーボードを内蔵したフォリオケースです。キーボードを使用する際はスタンドになり
ノートブックモードとしてご利用いただけます。タッチパッドを搭載し、さまざまなプロ
グラムをタッチで扱うことが可能です。マイクロファイバーのライナー付きで、タブレッ
トの前面および背面をしっかりと保護します。

衝撃やキズから

ThinkPad 10およびキーボードを保護

ThinkPad 10 フォリオラップ

4X40H21970

ダイレクト価格 6,000円(税別)

ThinkPad 10を保護するために設計されたThinkPad 10 フォリオラップはThinkPad 10にキー
ボードを付けた状態でも、またキーボードなしの状態でも収納することができます。フォリオ
ラップを装着した状態で、カメラやポート類にアクセスができ、また、タブレットモード、スタン
ドモード、デスクトップモードとしてノートブックモードのそれぞれ異なる使い方を
する際もThinkPad 10やキーボードを取り外す必要がなく、装着した状態で使用することが可能です。

ThinkPad 10のセキュリティーを確保

ThinkPad 10 プライバシーフィルター(4方向)

4ZE0F63043

ダイレクト価格 10,500円(税別)

3M社の特許技術であるマイクロルーバー技術によりディスプレイ正面から見たときにの
みくっきり見えます。通りすぎりや、別の角度から見た場合は、暗く何も見えません。また、
プライバシーフィルターを貼ってもスクリーンを見る際の輝度が下がることはなく、タク
チ入力も妨げることはありません。視野角は60度、透過率は70から75%になります。

ThinkPad 10のディスプレイを守ります

ThinkPad 10 保護フィルム(光沢なし)

4ZE0F63042

ダイレクト価格 4,500円(税別)

ひっかき傷からディスプレイを保護します。不要な反射を防ぎ、可視性と信頼性を確保し
つつタッチ入力を妨げることはありません。

ThinkPad 10を物理的に保護し、盗難防止に役立ちます

Kensington ミニセーバー ケーブルロック

4X90H35558

ダイレクト価格 7,000円(税別)

物理的なセキュリティー マネージメントを可能にします。プッシュボ
タンの採用により、片手で操作して簡単に施錠することができます。

2015年発売ThinkPad 10のみ対応



携帯すれば、いつでもどこでも必要な時に
電源を確保することができます。

ThinkPad Tablet 36W ACアダプター

4X20E75066

ダイレクト価格 3,000円(税別)

ThinkPad 36W ACアダプターを携帯すれば、いつでもどこでも必要な時に電源を確保す
ることができます。本製品はThinkPad 10本体に同梱されたACアダプターと同じ仕様です。ご
家庭に一つ、また外出時やオフィスに一つお持ちいただくととても便利です。



ThinkPad 10を強固に保護

ThinkPad 10 プロテクター
(2015年発売モデル対応)

4X40H01536

ダイレクト価格 7,000円(税別)

プラスチック、発泡材、シリコンを使用した3層より構成され、ThinkPad 10本体を強固にし
てくれます。また、ケースにThinkPad 10を格納した状態でThinkPad タブレット ドックをご利用
頂けます。背面に手を固定するベルトが付属します。



丈夫なリップストップナイロン製ストラップ

ThinkPad プロテクターショルダーストラップ

4XH0H75819

ダイレクト価格 1,000円(税別)

パッド付きのナイロン製ストラップで、ThinkPad Helix プロテクター(別売)およびThinkPad
10 プロテクター(別売)の背面にある連結部に取り付けて使用します。このストラップは丈
夫なリップストップナイロンを採用し、調節が可能で、長時間の使用にも最適です。



ThinkPad 36W DCチャージャー

4X20E75080

ダイレクト価格 8,500円(税別)

車のシガーソケットと接続し、ThinkPad 10を充電頂けるDCチャージャーです。給電中は
インジケーターのライトが赤く光ります。



入力作業を容易にするThinkPad Pen Pro

ThinkPad Pen Pro 4X80H34887

ダイレクト価格 5,000円(税別)

ThinkPad Pen Proは一般的なペンと同じサイズと形状です。本ペンの下部に左右クリ
ックボタンがありとても使いやすい入力デバイスです。

※ThinkPad 10(2015年発売モデル)購入時にペン無しモデルを選択した場合でも、本製品を追加購
入すれば、ペンの利用が可能になります。

2015年発売ThinkPad 10のみ対応



ThinkPad Tabletのデジタイザーペンを予備に

ThinkPad Tablet ペン 4X80F22107

ダイレクト価格 4,000円(税別)

ThinkPad 10の予備のペンになります。ペンは電池交換が不要な設計です。

※ThinkPad 10のThinkPad Tablet ペン搭載モデルのみ動作。

2014年発売ThinkPad 10のみ対応



ThinkPad 10 (2014年発売モデル/2015年発売モデル) オプション対応表

製品番号	製品名称	対応システム	
		ThinkPad 10 (2014年発売モデル)	ThinkPad 10 (2015年発売モデル)
4X20E75066	ThinkPad Tablet 36W ACアダプター	対応	対応
4X20E75080	ThinkPad 36W DCチャージャー	対応	対応
4X30H42147	ThinkPad 10 ウルトラブック キーボード (2015年発売モデル)-日本語	対応	対応
4X30H42137	ThinkPad 10 ウルトラブック キーボード (2015年発売モデル)-英語	対応	対応
4ZE0F63043	ThinkPad 10 プライバシーフィルター(4方向)	対応	対応
4ZE0F63042	ThinkPad 10 保護フィルム(光沢なし)	対応	対応
4X10H04507	ThinkPad Tablet ドック	対応	対応
4XH0H75819	ThinkPad プロテクターショルダーストラップ	対応	対応
4X40F55005	ThinkPad 10 プロテクター	対応	非対応
4X40H01536	ThinkPad 10 プロテクター (2015年発売モデル対応)	非対応	対応
4X80E76538	ThinkPad 10 クイックショット・カバー	対応	対応
4X40H21970	ThinkPad 10 フォリオラップ	対応	対応
4X90H55731	Lenovo Micro HDMI - VGA アダプター	対応	対応
4X90G35035	Lenovo Micro HDMI - HDMI アダプター	対応	対応
4X90H20061	Lenovo ユニバーサル USB3.0-VGA/HDMIアダプター	対応	対応
4X80H34887	ThinkPad Pen Pro	非対応	対応
4X90H35558	Kensington ミニセーバー ケーブルロック	非対応	対応
4X30J32086	ThinkPad 10 フォリオキーボード-日本語	対応	対応
4X30J32059	ThinkPad 10 フォリオキーボード-英語	対応	対応

※写真は実物と異なる場合があります。

対応表一覧はこちら ▶ P118・P119・P120

Think Accessories

抜群な使いやすさで、各種ポートを増やせます。 ドッキングステーションのご紹介

シンプルで直感的なワンステップ・ドッキング機能により、ThinkPadをドッキング・コネクタにセットするだけで、機器や電源、セキュリティー・ケーブルのすべてが瞬時に接続されます。システムの裏側に手を伸ばしたり、補助コネクタの処理に手間取ることもありません。ワンステップですべてが完了します。



ThinkPad ベーシックドック-65W

※Powered USBはThinkPadを接続していない場合でも給電され、モバイルデバイスやタブレットの充電が可能です。

40A00065JP



- | | |
|----------------------|-----------------|
| 1 - Powered USB 2.0※ | 5 - ACアダプター入力 |
| 2 - USB 2.0 | 6 - VGA |
| 3 - USB 3.0 | 7 - ケーブルロックスロット |
| 4 - RJ-45 (ギガビット) | |

対応システム: ThinkPad X240, ThinkPad T440s/L440/L540/T440p/T540p (インテルグラフィックカード搭載モデル), ThinkPad T440p (デュアルコア, Optimus/独立グラフィックカード搭載モデル), ThinkPad T440p (クアッドコア, インテルグラフィックカード搭載モデル), ThinkPad T540p (デュアルコア, Optimus/独立グラフィックカード搭載モデル), ThinkPad T540p (クアッドコア, インテルグラフィックカード搭載モデル), X250/T550/W550s, T450s (インテルグラフィックカード搭載モデル), T450 (インテルグラフィックカード搭載モデル)

USB3.0×2
DisplayPort
DVI-D
ヘッドフォン/マイクロフォンコンボジャック

ThinkPad プロドック-90W

40A10090JP



- | | |
|---------------------|-------------------------------|
| 1 - Powered USB2.0※ | 7 - DVI-D |
| 2 - USB 2.0 | 8 - VGA |
| 3 - USB 3.0 | 9 - ヘッドフォン/マイクロフォンコンボジャック |
| 4 - RJ-45 (ギガビット) | 10 - Kensingtonセキュリティーロックスロット |
| 5 - ACアダプター入力 | 11 - ThinkPadとドックをロックするカギ |
| 6 - DisplayPort | |

対応システム: ThinkPad X240, ThinkPad T440s/L440 (インテル統合グラフィックカード搭載モデル), ThinkPad L540, ThinkPad T440p, ThinkPad T540p, X250/T550/W550s, T450s (インテルグラフィックカード搭載モデル), T450 (インテルグラフィックカード搭載モデル)

DisplayPort
HDMI

ThinkPad ウルトラドック-90W /-170W

90W: 40A20090JP / 170W: 40A20170JP



- | | |
|---------------------------|-------------------------------|
| 1 - Powered USB 2.0※ | 8 - DisplayPort (display) |
| 2 - USB 2.0 | 9 - DVI-D (display) |
| 3 - USB 3.0 | 10 - VGA (display) |
| 4 - RJ-45 (ギガビット) | 11 - ヘッドフォン/マイクロフォンコンボジャック |
| 5 - ACアダプター入力 | 12 - Kensingtonセキュリティーロックスロット |
| 6 - DisplayPort (display) | 13 - ThinkPadとドックをロックするカギ |
| 7 - HDMI (display) | |

※ACアダプターが異なります。

対応システム/90W: ThinkPad X240, ThinkPad T440s/L440/L540/T440p/T540p (インテルグラフィックカード搭載モデル), ThinkPad T440p (デュアルコア, Optimus/独立グラフィックカード搭載モデル), ThinkPad T440p (クアッドコア, インテルグラフィックカード搭載モデル), ThinkPad T540p (デュアルコア, Optimus/独立グラフィックカード搭載モデル), ThinkPad T540p (クアッドコア, インテルグラフィックカード搭載モデル), ThinkPad W540 (デュアルコア搭載モデル), X250/T550/W550s, T450s (インテルグラフィックカード搭載モデル), T450 (インテルグラフィックカード搭載モデル)

170W: ThinkPad X240, ThinkPad T440s (インテル統合グラフィックカード搭載モデル), ThinkPad T440p, ThinkPad T540p, ThinkPad W540, X250/T550/W550s, T450s (インテルグラフィックカード搭載モデル), T450 (インテルグラフィックカード搭載モデル), W541 (デュアルコア搭載モデル), W541 (クアッドコア搭載モデル)

対応表一覧はこちら ▶ P119

ドッキングステーションご利用の注意

ドッキングステーションのご利用には、ご利用のThinkPadの構成により、いくつかの制約があります。

ThinkPad プロドックには2つのバンクがあります。バンク1をご利用の場合、DisplayPortとDVI-Dを同時にはご利用頂けません。同時に接続をした場合は、DisplayPortが優先されます。

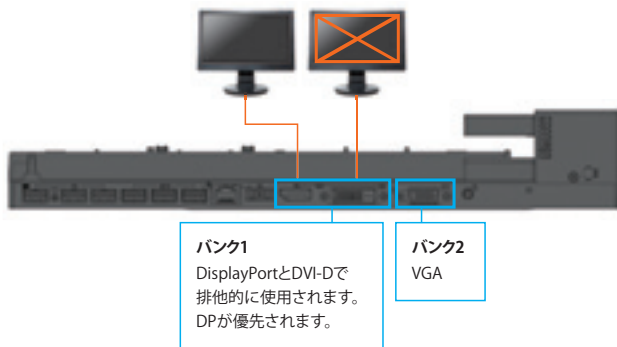

ThinkPad ウルトラドックには3つのバンクがあります。バンク1をご利用の場合、DisplayPortとHDMIを同時にはご利用頂けません。同時に接続をした場合は、DisplayPortが優先されます。また、バンク2をご利用の場合、DisplayPortとDVI-Dを同時にはご利用頂けません。同時に接続をした場合は、DisplayPortが優先されます。

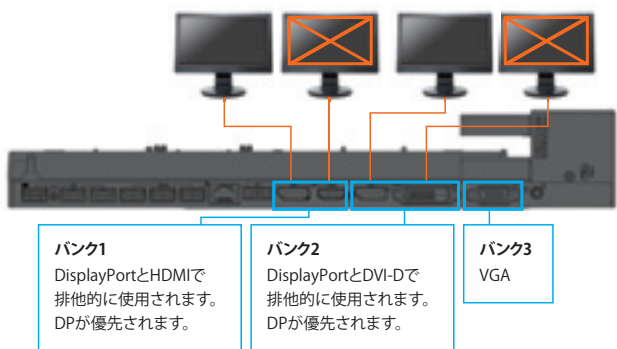

ThinkPad ベーシックドック、ThinkPad プロドック、ThinkPad ウルトラドックは以下のグラフィック搭載モデルに対応します。

	インテル グラフィック搭載モデル	Optimus/Discrete グラフィック搭載モデル
X240s	非対応	非対応
X240	対応	—
X1 Carbon	—	—
T440s	対応	非対応
T440p	対応	対応
T540p	対応	対応
W540	対応	対応
L440	対応	非対応
L540	対応	—
X250	対応	—
T450s	対応	非対応
T450	対応	非対応
T550	対応	対応
W541	対応	対応
W550s	—	対応
L450	対応	非対応

複数のモニターを接続される際の解像度は以下のとおりです。

出力機能	DP1.2ソース入力(MST)
出力ポート	3ポート(DP, DP, VGA)
MST DP出力	対応
DP解像度(最大)	4K×2K/60Hz
VGA解像度(最大)	1920×1200/60Hz
2ポート出力(DP×2)	4K×2K/30Hz(モニターごとに個別の解像度)
2ポート出力(DP, VGA)	DP:4K×2K/30Hz VGA:1920×1200/60Hz (個別の解像度)
	DP:4K×2K/30Hz DP:1920×1200/60Hz VGA:1920×1200/60Hz (個別の解像度)
3ポート出力(DP×2, VGA)	DP:4K×2K/30Hz DP:1920×1200/60Hz VGA:1920×1200/60Hz (個別の解像度)
	DP:4K×2K/30Hz DP:1920×1200/60Hz VGA:1920×1200/60Hz (個別の解像度)

これらのバンクの制限を超えて、モニターを接続したい場合はLenovo USB 3.0DVI/VGAモニター・アダプター(0B47072)をご利用ください。ただしWindowsOSでサポートされるマルチディスプレイの最大接続以上のモニターの同時出力はできません。



ご利用のThinkPadとドックの組み合わせで同時に出力されるディスプレイの数は以下のとおりです。ただし、USBポートからDVIへの変換コネクタを利用した場合は下記数量以上表示可能です。

例: ThinkPad X250のLCD画面を表示させながらドックをご利用の場合ドック側では任意の2つのポートをご利用頂けます。ThinkPad本体の画面と合わせて合計3つのディスプレイ表示をご利用頂けます。

製品	グラフィックス	ThinkPad本体			ドック			
		LCD	VGA	DP	VGA	ビデオ・バンク1 DP1またはDVI	ビデオ・バンク2 DP2またはHDMI	同時に利用できる ディスプレイ数(最大) (ThinkPad + ドッキング)
X240s			インテルグラフィックによる制御		ドッキング非対応			
X240	インテルCPU内蔵		インテルグラフィックによる制御 (ドック接続時は使用不可)		インテルグラフィックによる制御			3台(任意の組み合わせ)
T440s	専用グラフィック				ドッキング非対応			
T440p	インテルCPU内蔵 専用グラフィック				インテルグラフィックによる制御			3台(任意の組み合わせ)
T540p	インテルCPU内蔵 専用グラフィック				NVIDIAグラフィックによる制御			6台(任意の組み合わせ)
W540	専用グラフィック				インテルグラフィックによる制御			3台(任意の組み合わせ)
L440	インテルCPU内蔵 専用グラフィック				ドッキング非対応			
L540		インテルグラフィックによる制御		インテルグラフィックによる制御				
X250	インテルCPU内蔵		インテルグラフィックによる制御 (ドック接続時は使用不可)		インテルグラフィックによる制御			3台(任意の組み合わせ)
T450s	専用グラフィック		インテルグラフィックによる制御		ドッキング非対応			
T450	インテルCPU内蔵 専用グラフィック		インテルグラフィックによる制御 (ドック接続時は使用不可)		インテルグラフィックによる制御			3台(任意の組み合わせ)
T550	インテルCPU内蔵		インテルグラフィックによる制御 (ドック接続時は使用不可)		ドッキング非対応			
W541	専用グラフィック		インテルグラフィックによる制御		インテルグラフィックによる制御			3台(任意の組み合わせ)
W550s			インテルグラフィックによる制御 (ドック接続時は使用不可)		NVIDIAグラフィックによる制御			6台(任意の組み合わせ)
L450	インテルCPU内蔵 専用グラフィック		インテルグラフィックによる制御		インテルグラフィックによる制御			3台(任意の組み合わせ)
					ドッキング非対応			

※最高のユーザー・エクスペリエンスを実現するために、ThinkPad付属アダプターと同等またはそれ以上の電源ワット数のACアダプターをドックで使用することを推奨します。ThinkPadで使用しているACアダプターより低いワットのACアダプターをご利用され、ゲームなどCPUやグラフィックなど高いパフォーマンスを使用し多くの電力を使用した場合、ThinkPadおよびドックの機能を維持するために、1. ThinkPadのバッテリーへの充電が一時的に停止される場合があります。2. さらにACアダプターの電源ワット数以上の電力が継続して使用された場合、CPUやグラフィックなど高いパフォーマンスを維持するため、バッテリーの残量10%を下限にThinkPadはバッテリーの電力も合わせて使用します。3. バッテリー残量が10%以下になり、なおかつCPUやグラフィックなど高いパフォーマンスが継続し、ACアダプターの電源ワット数以上の電力が使用された場合、ThinkPadはCPUとグラフィックの速度を下げます。その場合、ThinkPadおよびドックの性能が一時的に低下する場合があります。

L Think Accessories



キーピッチ:19.05mm キーストローク:2.0mm±0.2mm
幅:305.5mm 奥行:164mm 高さ:13.5mm 重量:460g

キーボードの構造

ソフトランディング設計により底付き感を和らげ、より静かな打鍵音を実現しています。

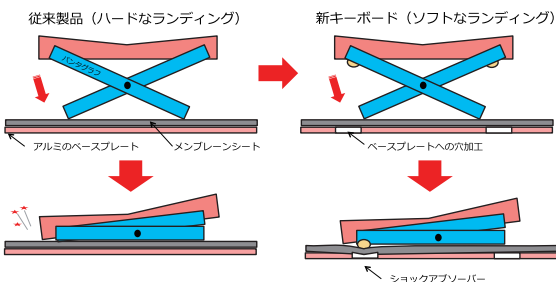

Bluetoothのインジケータ搭載

インジケータの状態	色	状況
フェードイン	緑	Bluetooth キーボードの電源が入っている
1秒間に2回点滅	緑	Bluetooth キーボードがペアリング・モードであるか、コンピュータとの接続を確立中
5回点滅	緑	Bluetooth キーボードがコンピュータとの接続を確立
フェードアウト	緑	Bluetooth キーボードの電源が切れている
3回点滅	オレンジ	Bluetooth キーボードの電源のバッテリー残量が少なくなっている

最高峰のキーボードを目指す為の拷問試験

誤ってキーボードの上に手をついてしまった、飲み物をこぼしてしまった等、実際の使用シーンを考慮した品質テストを実施。簡単に壊れたり、不具合を起こしたりしないよう、過酷なテストを行い高い信頼性を確保しています。

主なテスト項目

- キーボードへ加重を与えた剛性のテスト
- キーボードの足への加重テスト
- キーボードのタイピングサウンドの規定値以下の静音性
- スイッチOn/Offの耐久テスト
- キーキャップ(センターと角)、トラックポイントの方向別耐久テスト
- 高湿度状態でのキーボード耐久テスト
- 低温・高温下での耐久テスト
- キーボードの印字面を拭き取りテスト アルコール類、家庭用せっけん、ハンドクリーム類、皮脂分泌物、炭酸飲料、オイル類など
- 防滴テスト 飲料水を使った防滴テストおよびスイッチのオンオフテスト



インプロビアルアルコールをキーに塗り経過観察。変化なし

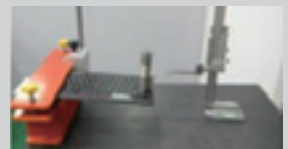

おもりを置いての剛性テスト。おじれが規定値以下になるよう設計

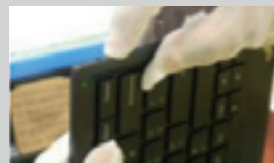

スイッチのオン・オフテストを相当回数実施のうえ、スイッチとして継続利用が可能かを確認

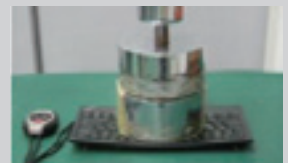

キーボードの中心におもりを置き、キーボードの足(チルトスタンド)が変形しないかを確認

ThinkPadのキーボードをワイヤレスに。
最高峰のキーボードをあなたに。

外付けキーボード

ThinkPad Bluetooth ワイヤレス・
トラックポイント・キーボード(日本語)
OB47181

ThinkPad Bluetooth ワイヤレス・
トラックポイント・キーボード(英語) **ダイレクト価格 14,500円(税別)**
OB47189



日本のお客様の強いご要望を受け、TrackPointを搭載したキーボードで初めてワイヤレス化を実現させました。ThinkPadが持つうち心地の良いキータッチをそのまま活かしつつ、持ち運びが簡単なコンパクトな形状に仕上げました。また、長くご利用頂けるキーボードを目指し、さまざまな、ストレスにも耐えられるよう高い耐久性をクリアするよう設定しました。キーボードの強度はもとより、TrackPoint機構の耐久性、キーキャップに対する水分や薬剤に対する耐摩耗性など、様々な過酷なテストを設定し、それを一つずつクリアしています。お客様の利便性をさらに向上させる為、NFCを利用したペアリング技術も搭載していますので、NFCを搭載したThinkPadと合わせてご利用頂く事も可能です。是非、このキーボードを会社やご自宅でお楽しみください。

ThinkPad トラックポイント・キーボード(日本語)
OB47208

ThinkPad トラックポイント・キーボード(英語)
OB47190

※USB接続モデル

ダイレクト価格 9,000円(税別)



マイクロUSB-USBケーブル(同梱)による充電

充電用マイクロUSBポートの横には充電インジケータを搭載。キーボードの充電中はインジケータが点滅し、完全充電をするときインジケータが点灯したままになります。(Bluetoothモデルの場合)

システム要件(Bluetoothモデル OB47181、OB47189の場合)

お使いのコンピュータに使用可能な内蔵Bluetoothホストがあること。

レノボとして動作を確認しているOS

- Microsoft Windows 8 (32bit, 64bit)
- Microsoft Windows 7 (32bit, 64bit)
- Microsoft Windows Vista (32bit, 64bit)
- Microsoft Windows XP (32bit)

対応表一覧はこちら ▶P118

ThinkPad バッテリー 一覧

バッテリーは、消耗品。古いバッテリーをお使いではありませんか？

長期間、放充電を繰り返したバッテリーは使用限界を超えると寿命を迎え、充電してもすぐに減ってしまったり、十分に充電することができなくなることも…。利用状況により寿命を迎える時期は異なりますが、目安はおよそ1年から2年程度です。

ThinkVantageテクノロジーの省電力マネージャーで

バッテリーの健康状態をチェックすることができます。

新しいバッテリーに交換すると、ThinkPad購入時のように生き返ります。

さらに、バッテリー切れに備えてスペアの標準バッテリーを携帯したり大容量バッテリーを使用すれば、長時間の利用が可能となり、行動範囲が広がります。

ThinkVantage 省電力マネージャー



電池マークをクリック！
省電力マネージャーが起動します！！

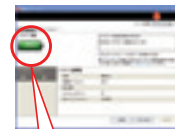

バッテリーの健康状態は…
緑 = 正常です！
黄・赤 = 交換時期がせまっています！

経年、温度、保管によるバッテリー劣化

バッテリー・パック相対容量

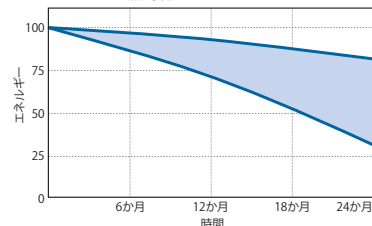

すべての影響の累積によるバッテリー劣化

バッテリー・パック相対容量

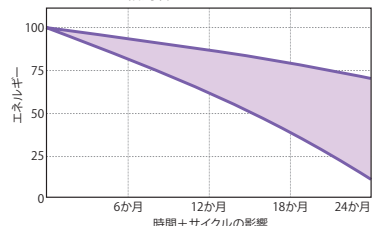

サイクルによるバッテリー劣化

バッテリー・パック相対容量

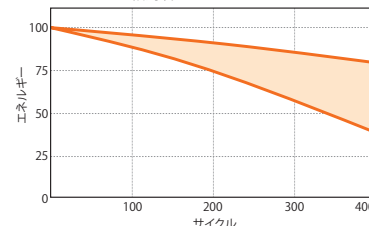

バッテリーの駆動時間はThinkPadの構成や設定により変動します。

ThinkPad X200/200s/X201/X201i/X201s バッテリー

用途	6セル・リチウムイオン・バッテリー ① 330g ダイレクト価格 16,800円(税別)	9セル・リチウムイオン・バッテリー ② 510g ダイレクト価格 19,000円(税別)	バッテリー 駆動時間
製品番号	43R9254	43R9255	
①	[Progress Bar]		約7.0時間
②	[Progress Bar]		約9.8時間

ThinkPad SL510/Edge 15"/Edge E520/Edge E420 バッテリー

用途	4セル・バッテリー ① 240g ダイレクト価格 14,800円(税別)	6セル・バッテリー ② 340g ダイレクト価格 16,800円(税別)	バッテリー 駆動時間
製品番号	51J0498	51J0499	
①	[Progress Bar]		SL510 Edge 15" 約2.5時間
	[Progress Bar]		Edge E520 Edge E420 約4.4時間
②	[Progress Bar]		SL510 Edge 15" 約4.0時間
	[Progress Bar]		Edge E520 Edge E420 約6.6時間

ThinkPad W700/W700ds/W701/W701ds バッテリー

用途	アドバンスド・ウルトラベイ・バッテリー® ① 240g ダイレクト価格 16,800円(税別)	バッテリー 駆動時間
製品番号	57Y4536	
①	[Progress Bar]	約0.7時間

※アドバンスド・ウルトラベイ・バッテリーはオプションドライブに装着し、リチウム・イオン・バッテリーと組み合わせて使用することも可能です。

ThinkPad X100e バッテリー

用途	6セル・バッテリー ① 340g ダイレクト価格 7,700円(税別)	バッテリー 駆動時間
製品番号	57Y4559	
①	[Progress Bar]	約5.5時間

ThinkPad T400s/T410s バッテリー

用途	6セル・バッテリー ① 312g ダイレクト価格 11,000円(税別)	3セル・ベイ・バッテリー® ② 240g ダイレクト価格 13,800円(税別)	バッテリー 駆動時間
製品番号	51J0497	0A36310	
①	[Progress Bar]		約4.7時間
①+②	[Progress Bar]		約9.5時間

※3セル・ベイ・バッテリーはベイドライブに装着して使用し、リチウム・イオン・バッテリーと組み合わせて使用することも可能です。

ThinkPad Edge 11" バッテリー

用途	6セル・バッテリー ① 345g ダイレクト価格 7,700円(税別)	バッテリー 駆動時間
製品番号	0A36278	
①	[Progress Bar]	約6.5時間

■ - 使用時間 (JEITA1.0) ■ - 使用時間 (JEITA2.0)

Think Accessories

ThinkPad X121eバッテリー

用途	6セルバッテリー ①	323g	バッテリー 駆動時間
	ダイレクト価格 9,000円(税別)		
製品番号	0A36292		
①			約9.3時間

ThinkPad Edge E530 バッテリー

用途	6セル・バッテリー ①	330g	バッテリー 駆動時間
	ダイレクト価格 16,800円(税別)		
製品番号	0A36311		
①			約5.7時間

ThinkPad X220/X220i/X230/X230iバッテリー

用途	4セル・ バッテリー ①	195g	6セル・ バッテリー ②	345g	9セル・ バッテリー ③	510g	6セル 外付け スリム・バッテリー® ④	700g	バッテリー 駆動時間
	ダイレクト価格 14,800円(税別)		ダイレクト価格 16,800円(税別)		ダイレクト価格 19,000円(税別)		ダイレクト価格 19,000円(税別)		
製品番号	0A36305		0A36306		0A36307		0A36280		
①									約 4.4時間
②									約 9.4時間
③									約14.1時間
①+④									約14.0時間
②+④									約19.0時間
③+④									約23.7時間

※6セル 外付けスリム・バッテリーは本体底部に装着し、リチウム・イオン・バッテリーと組み合わせて使用することも可能です。

ThinkPad X230 Tabletバッテリー

用途	3セル・バッテリー ①	245g	6セル・バッテリー ②	387g	6セル 外付けスリム・ バッテリー® ③	700g	バッテリー 駆動時間
	ダイレクト価格 13,800円(税別)		ダイレクト価格 16,800円(税別)		ダイレクト価格 19,000円(税別)		
製品番号	0A36316		0A36317		0A36280		
①							約 4.5時間
②							約 9.9時間
①+③							約14.7時間
②+③							約20.1時間

※6セル 外付けスリム・バッテリーは本体底部に装着し、リチウム・イオン・バッテリーと組み合わせて使用することも可能です。

ThinkPad T410/T410i/T420/T420i/T510/T510i/T520/ T520i/W510/W520/バッテリー

用途	6セル・バッテリー ①	340g	9セル・バッテリー ②	500g	9セル・スライス・ バッテリー® ③	612g	バッテリー 駆動時間
	ダイレクト価格 16,800円(税別)		ダイレクト価格 19,000円(税別)		ダイレクト価格 19,000円(税別)		
製品番号	0A36302		0A36303		57Y4545		
①							T410 約 6.2時間
							T420 約 8.5時間
							T510 約 5.1時間
							T520 約 6.6時間
②							T410 約10.3時間
							T420 約14.0時間
							T510 約 8.5時間
							T520 約11.0時間
①+③							T410 約16.6時間
							T420 約22.5時間
							T510 約13.8時間
							T520 約17.4時間
②+③							T410 約20.7時間
							T420 約28.0時間
							T510 約17.2時間
							T520 約21.8時間

※9セル・スライス・バッテリーは本体底部に装着して使用し、リチウム・イオン・バッテリーと組み合わせて使用することも可能です。

ThinkPad T420s/T430s/バッテリー

用途	6セル・バッテリー ①	300g	3セル・ベイ・バッテリー® ②	240g	バッテリー 駆動時間
	ダイレクト価格 16,800円(税別)		ダイレクト価格 13,800円(税別)		
製品番号	0A36309		0A36310		
①					T420s 約 4.9時間
					T430s 約 6.6時間
①+②					T420s 約 9.7時間
					T430s 約11.4時間

※3セル・ベイ・バッテリーはベイドライブに装着して使用し、リチウム・イオン・バッテリーと組み合わせて使用することも可能です。

ThinkPad T430/T430i/T530/T530iバッテリー

用途	6セル・バッテリー ①	340g	9セル・バッテリー ②	500g	バッテリー 駆動時間
	ダイレクト価格 16,800円(税別)		ダイレクト価格 19,000円(税別)		
製品番号	0A36302		0A36303		
①					T430 約 9.5時間
					T530 約 7.2時間
②					T430 約15.8時間
					T530 約10.8時間

※9セル・スライス・バッテリーは本体底部に装着して使用し、リチウム・イオン・バッテリーと組み合わせて使用することも可能です。

- 使用時間 (JEITA1.0) - 使用時間 (JEITA2.0)

ThinkPad L412/L430/L512/L520/L530バッテリー

用途	6セル・バッテリー ①	9セル・バッテリー ②	バッテリー 駆動時間
	340g ダイレクト価格 16,800円(税別)	500g ダイレクト価格 19,000円(税別)	
製品番号	0A36302	0A36303	
①			L412/L512 約 5.2時間
			L520 約 7.1時間
			L430 約 9.2時間
			L530 約 9.3時間
②			L412/L512 約 8.0時間
			L520 約 10.6時間
			L430 約 15.3時間
			L530 約 15.4時間

ThinkPad Edge E130 バッテリー

用途	6セル・バッテリー ①	バッテリー 駆動時間
	323g ダイレクト価格 16,800円(税別)	
製品番号	0A36290	
①		約9.2時間

ThinkPad T440sバッテリー

用途	3セル・バッテリー ①	6セル・バッテリー ②	バッテリー 駆動時間
	180g ダイレクト価格 14,000円(税別)	335g ダイレクト価格 17,000円(税別)	
製品番号	0C52861	0C52862	
内蔵			約 7.9時間
①			約 8.0時間
②			約23.6時間
内蔵+①			約15.9時間
内蔵+②			約31.5時間

ThinkPad X240/X250バッテリー

用途	3セル・バッテリー ①	6セル・バッテリー ②	バッテリー 駆動時間
	180g ダイレクト価格 14,000円(税別)	335g ダイレクト価格 17,000円(税別)	
製品番号	0C52861	0C52862	
内蔵			X240 約 7.4時間
			X250 約 8.4時間 約 5.6時間
①			X240 約 7.5時間
			X250 約 8.5時間 約 5.6時間
②			X240 約22.2時間
			X250 約26.3時間 約17.4時間
内蔵+①			X240 約14.9時間
			X250 約16.9時間 約11.2時間
内蔵+②			X240 約29.6時間
			X250 約34.7時間 約23.0時間

ThinkPad L450バッテリー

用途	3セル・バッテリー ①	6セル・バッテリー ②	バッテリー 駆動時間
	180g ダイレクト価格 14,000円(税別)	335g ダイレクト価格 17,000円(税別)	
製品番号	0C52861	0C52862	
①			約 8.3時間 約 5.8時間
②			約26.0時間 約18.2時間

ThinkPad T450/T450s/T550/W550sバッテリー

用途	3セル・バッテリー ①	6セル・バッテリー ②	バッテリー 駆動時間
	180g ダイレクト価格 14,000円(税別)	335g ダイレクト価格 17,000円(税別)	
製品番号	0C52861	0C52862	
内蔵			T450 約 8.2時間 約 5.1時間
			T450s 約 7.8時間 約 5.4時間
			T550 約14.3時間 約 7.5時間
			W550s 約11.9時間 約 7.3時間
			T450 約 8.3時間 約 5.1時間
①			T450s 約 7.8時間 約 5.4時間
			T550 約14.4時間 約 7.5時間
			W550s 約12.0時間 約 7.4時間
②			T450 約24.5時間 約15.2時間
			T450s 約23.2時間 約16.1時間
			T550 約42.7時間 約22.3時間
			W550s 約35.5時間 約21.9時間
			T450 約16.5時間 約10.2時間
内蔵+①			T450s 約15.6時間 約10.8時間
			T550 約28.7時間 約15.0時間
			W550s 約23.9時間 約14.7時間
内蔵+②			T450 約32.7時間 約20.3時間
			T450s 約31.0時間 約21.5時間
			T550 約57.0時間 約29.8時間
			W550s 約47.4時間 約29.2時間
			T450 約32.7時間 約20.3時間

ThinkPad T440p/T540p/W540バッテリー

用途	6セル・バッテリー ①	9セル・バッテリー ②	バッテリー 駆動時間
	330g ダイレクト価格 17,000円(税別)	485g ダイレクト価格 19,000円(税別)	
製品番号	0C52863	0C52864	
①			T440p 約11.7時間
			T540p 約11.5時間
			W540 約 9.0時間
②			T440p 約19.5時間
			T540p 約19.2時間
			W540 約15.0時間

バッテリーはレノボ純正品をお勧めいたします

純正ではないバッテリーをご使用になられ、何らかの電源不具合等が発生した場合は、レノボとして保証致しかねます。

Think Accessories

ACアダプター一覧

奥行×高さ×幅 (mm)

ThinkPad 90W AC アダプター

40Y7662 126×30×50 (mm)

【対応機種】

- X1
- X230 Tablet
- X230/X230i
- X220 Tablet
- X220/X220i
- X201 Tablet
- T530デュアルコア
- T520デュアルコア
- T510/T510i
- T430s
- T430/T430i
- T420s
- T420/T420i
- T410s
- T410/T410i
- L530
- L520
- L512
- L430
- L412
- Edge E130
- Edge E530c
- Edge E530
- Edge E520



ThinkPad & Lenovo 65W AC アダプター

40Y7699 104×29×43 (mm)

【対応機種】

- X1
- X230 Tablet
- X230/X230i
- X220 Tablet
- X220/X220i
- X201 Tablet
- T530デュアルコア^{※4}
- T520デュアルコア^{※4}
- T510/T510i^{※4}
- T430s^{※4}
- T430/T430i^{※4}
- T420s^{※4}
- T420/T420i^{※4}
- T410s^{※4}
- T410/T410i^{※4}
- L530^{※3}
- L520^{※3}
- L512^{※3}
- L430^{※3}
- L412^{※3}
- Edge E530^{※3}
- Edge E520^{※3}
- ThinkPad Tablet^{※2}
- Edge E130
- Edge E530c^{※3}



ThinkPad 90W ACアダプター (スリム・チップ)

0B46997 126×30×50 (mm)

【対応機種】

- Yoga (2014モデル)
- Yoga 12
- Yoga 260
- X1 Carbon (2015モデル)
- 新しいX1 Carbon (2014モデル)
- X1 Carbon (2012モデル)
- Helix (2013モデル)
- X250
- X240s
- X240
- T550
- T540pクアドコア^{※1}
- T540pデュアルコア
- T450
- T450s
- T440s
- T440pクアドコア^{※1}
- T440pデュアルコア
- W550s
- L540
- E550
- E540



ThinkPad 65W スリム ACアダプター

0B47458 105×17×65 (mm)

【対応機種】

- Yoga (2014モデル)
- Yoga 12
- Yoga 260
- X1 Carbon (2015モデル)
- 新しいX1 Carbon (2014モデル)
- X1 Carbon (2012モデル)
- Helix (2013モデル)
- X250
- X240s
- X240
- T550
- T540pデュアルコア^{※1}
- T450
- T450s
- T440s
- T440pデュアルコア^{※1}
- W550s
- L540
- E550
- E540



Lenovo 65W トラベル ACアダプター

4X20H56547 80×25×50 (mm)

【対応機種】

- X1 Carbon (2015モデル)
- 新しいX1 Carbon (2014モデル)
- X250
- X240
- X240s
- T450s
- T440s
- T550^{※1}
- T540pデュアルコア^{※1}
- T440pデュアルコア^{※1}
- Helix (2013モデル)
- L540
- L450
- L440
- W550s
- Yoga 12
- Yoga 260
- E550
- E555
- E540
- E440



ThinkPad 45W AC アダプター

0B47040 93×28.5×40 (mm)

【対応機種】

- Yoga (2014モデル)
- Yoga 12
- Yoga 260
- X1 Carbon (2015モデル)
- 新しいX1 Carbon^{※1} (2014モデル)
- Helix (2013モデル)
- X250
- X240s
- X240
- T550
- T450
- T450s
- T440s^{※1}
- E550



Lenovo 65W DC トラベル アダプター

0B47481 1435×20×28 (mm)

【対応機種】

- Yoga (2014モデル)
- Yoga 12
- Yoga 260
- X1 Carbon (2015モデル)
- 新しいX1 Carbon (2014モデル)
- X1 Carbon (2012モデル)
- Helix (2013モデル)
- X250
- X240s
- X240
- T550
- T540pデュアルコア^{※1}
- T450
- T450s
- T440s^{※1}
- T440pデュアルコア^{※1}
- W550s
- L540
- E550
- E540
- E450



ThinkPad 135W ACアダプター (スリム・チップ)

4X20E50561 145×30×65 (mm)

【対応機種】

- Yoga 12
- X1 Carbon (2015モデル)
- Helix (2013モデル)
- X250
- X240
- T550
- T540pデュアルコア
- T440s
- X240s
- X240
- T550
- T540pクアドコア
- T440pデュアルコア
- W550s
- W541クアドコア^{※6}
- W541デュアルコア
- W540クアドコア^{※6}
- W540デュアルコア
- L540
- L450
- L440
- E550
- E540



ThinkPad W510用 135W ACアダプター

55Y9320 165×35×80 (mm)

【対応機種】

- W510
- T530クアドコア
- T530デュアルコア
- T520クアドコア
- T520デュアルコア
- T510/T510i^{※5}
- T430s^{※5}
- T430/T430i^{※5}
- T420s^{※5}
- T420/T420i^{※5}
- T410s^{※5}
- T410/T410i^{※5}



ThinkPad W520用 170W AC アダプター

0A36230 170×35×80 (mm)

【対応機種】

- W530
- W520



ThinkPad 36W DCチャージャー

4X20E75080 20×30×1530 (mm)

【対応機種】

- ThinkPad 10 (2015モデル)
- ThinkPad 10 (2014モデル)
- Helix (2015モデル)



ThinkPad Tablet 36W ACアダプター

4X20E75066 25×35×90 (mm)

【対応機種】

- ThinkPad 10 (2015モデル)
- ThinkPad 10 (2014モデル)
- Helix (2015モデル)



※1 インテルグラフィック搭載モデルのみサポートします。(NVIDIAグラフィック搭載モデルに対応しません。)

※2 ThinkPad Tablet ドック (0A33953) 経由でご使用頂きます。

※3 統合グラフィックス (オンボード上のグラフィックス) のみで駆動するThinkPad システムのみサポートします。分離型グラフィックス (オンボードグラフィックス以外にグラフィックス機能のある) 場合は、90W ACアダプターが必要です。

※4 65W ACアダプターと統合グラフィックス搭載モデルのみ対応。ディスプレイのグラフィックス搭載モデルは90W ACアダプターをご利用ください。

※5 これらの機種にも対応していますが、特にW510に有効に活用できるものです。

※6 本製品はQuad-コア搭載のモデルにご利用頂く場合、パフォーマンス低下が発生される可能性があります。

※写真は実物と異なる場合があります。

Think Accessories

Lenovo Pro WiDi アダプター

ビジネスユーザー向けに最適な ワイヤレスディスプレイ ソリューション

Lenovo Pro WiDiアダプター 4X90K27756
ダイレクト価格 18,000円(税別)



※写真は実物と異なる場合があります。

Lenovo Pro WiDiアダプターをご利用頂くことにより、モニターやプロジェクターへのわずらわしいケーブルの接続や、変換ケーブルの心配をすることなく、ワイヤレスでPCやタブレットからの画面を出力する事が可能となります(対応システムやご利用環境は以下に記載の条件等をご確認ください)。Lenovo Pro WiDiアダプターは全ての会議室を安全にケーブルレス環境に変換でき、ビジネスユーザーを想定したネットワークセキュリティおよびプライバシー機能を提供します。また、Intel Pro WiDi およびミラキャストの端末をサポートしIT管理者はネットワークに接続されている全てのPro WiDiアダプターに遠隔にアクセスし、管理する事が可能です。

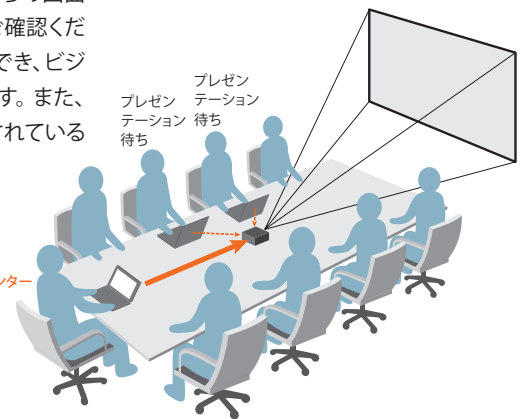

● 会議管理機能

他の人が共有や操作ができない「Only I Presentモード」、他の人が操作や共有を要求できる「Other can request to presentモード」、共有を制御する「I can request other to presentモード」の3つのモードを実装する事により、ユーザーは会議のプレゼンテーションを管理しつつも、会議の進行を参加者間でよりインタラクティブに進める事ができます。

注: 会議管理機能を使用するには、Autonomous Group Owner (AGO) が有効になっている必要があります。
Lenovo Pro WiDiアダプターの取り付け、会議管理機能を含む設定、注意事項については下記サイト内「Lenovo Pro WiDi Adapterデベロップメント・ガイド(日本語)」<https://support.lenovo.com/jp/ja/documents/acc100248> をご確認ください。

【前提ソフトウェア】

- Win7 32/64bit : Intel WiDiソフトウェアVer5.0以降
- Win8.1/Win10 64bit : Intel WiDiソフトウェアVer5.0以降
- Windows標準搭載のワイヤレス接続(ミラキャスト)機能

* 注意事項:

1. Win8.1/Win10 OSはレノボにてプレインストールされている必要があります。古いOSからのWin8.1/Win10へのアップグレードの場合WiDiアダプターが動作しない場合があります。
2. 会議管理の機能は、Intel Pro WiDiソフトウェアが必要になります。

【前提ハードウェア】

ThinkPad Yoga 260、ThinkPad E460/E560/E450/E550、ThinkPad 10(2015年発売モデル)、ThinkPad Helix(2015年発売モデル)、ThinkPad Yoga 12、ThinkPad T450/T450s/T550、ThinkPad X250、ThinkPad X1 Carbon(2015年発売モデル)、ThinkPad L450、ThinkPad W550s、ThinkPad P50/P70

※Intel WiDiソフトウェアをご利用の場合

Intel社製CPU、Intel社製グラフィックカード、Intel社製WiFiカードを搭載する必要があります。

※Intel Pro WiDiソフトウェアをご利用の場合

Intel vProを搭載する必要があります

● WiDi アダプターの VGAモニターへの接続例

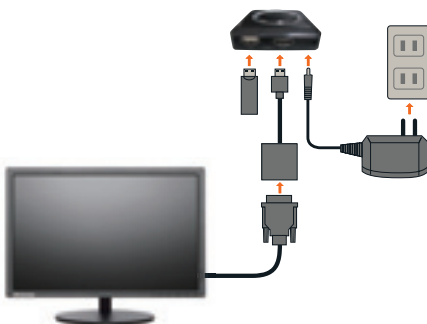

● 接続方法

Step1: 接続するWiDiのデバイスをPCで検知してください

【初期画面】

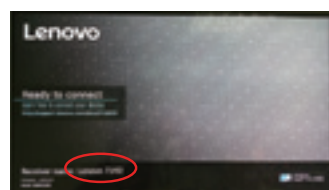

Step2: Intel WiDiソフトウェアをPC上で起動し、モニターに表示されているアダプターを探してください

接続を要求されましたら、ディスプレイに表示されているPinコードを入力してください

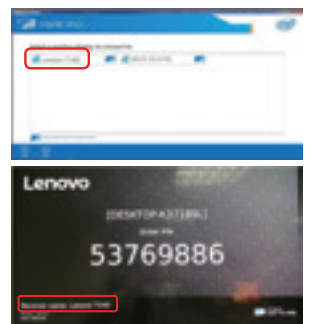

Step3: コネクションが確立されますので、プレゼンをする事が可能です

モノラル/ステレオ ヘッドセット ThinkPad対応 ThinkCentre対応



Lenovo モノラル 3.5mmヘッドセット

4XD0K25028

ダイレクト価格 **2,500円**(税別)

Lenovo モノラル USBヘッドセット

4XD0K25029

ダイレクト価格 **3,000円**(税別)

Lenovo ステレオ 3.5mmヘッドセット

4XD0K25030

ダイレクト価格 **3,500円**(税別)

Lenovo ステレオ USBヘッドセット

4XD0K25031

ダイレクト価格 **4,000円**(税別)

VOIP対応のヘッドセットはクリアな音質をご提供します。イヤークラスは左右の位置を変更することが可能です。ヘッドバンドの長さは調整可能で、マイクは180度ローテーションでできます。

VOIP対応のステレオヘッドセットはクリアな音質をご提供します。ヘッドバンドの長さは調整可能で、マイクは180度ローテーションでできます。

ヘッドフォン ThinkPad対応 ThinkCentre対応 ThinkVision対応

Lenovo オンイヤ ヘッドフォン

4XD0J65078

ダイレクト価格
2,000円(税別)

Lenovo インイヤ ヘッドフォン

4XD0J65079

ダイレクト価格
2,000円(税別)

Lenovo オーバーイヤ ヘッドフォン

4XD0J65080

ダイレクト価格
2,000円(税別)

着け心地の良さとクリアな音声を提供する小型で軽量のヘッドフォンです。インラインマイクロフォン付き。3.5mmオーディオジャック対応です。

ノートブック/モニター用スタンド

Lenovo ノートブック用スタンド (高さ調整機能付き) ThinkPad対応

4XF0H70605

ダイレクト価格 **15,500円**(税別)

Lenovo ノートブック用スタンド(高さ調整機能付き)はドック付き・ドックなしのいずれのノートブックでも使用することができ、チルト、スイベル、高さ調節が可能で、デスクスペースを効率よく使用することができます。

耐荷重量：最大約5kgまで、高さ調整範囲：垂直高さ135mm、チルト 0°~22°、スイベル(回転) 360°回転、寸法 85~185mm(H)×370mm(W)×380mm(L)
約1.4kg~5.0kgのThinkPad/Lenovo ノートブックに対応します。また、下記のドッキングステーション搭載時のThinkPad ノートブックにも対応します。

※対応ドッキングステーション：40A00065JP ThinkPad ベーシックドック、40A10090JP ThinkPad ブロドック・90W、40A20090JP ThinkPad ウルトラドック・90W、40A20170JP ThinkPad ウルトラドック・170W

Lenovo デュアルプラットフォーム ノートブック/モニター用スタンド

4XF0H70606

ThinkPad対応 ThinkVision対応ダイレクト価格 **15,500円**(税別)

Lenovo デュアルプラットフォーム ノートブック/モニター用スタンドはメカニカルドック付きのノートブックを本製品の下端に、モニターを本製品の upper に置くことができます。

対応モニター重量：約16kgまで、寸法：135mm(H)×350mm(W)×435mm(L) (本体) / 288mm(L)×219mm(W) (天板サイズ)
下記のドッキングステーション搭載時のThinkPadノートブックを本製品の下端に設置可能です。本製品の upper には約16kgまでのモニターを設置することができます。

モニターアーム ThinkVision対応

Lenovo モニターアーム(高さ調整機能付き)

4XF0H70603

ダイレクト価格 **21,000円**(税別)

人間工学に基づいた調節機能で、モニターを見る時の快適さを提供し、体への負担を軽減します。エルゴロン社が特許を持つコンスタント・フォース技術によりわずかな操作で簡単にモニターの調節ができます。

対応モニター重量：約2.3kg~9.1kg、高さ調整範囲：約32cm、ポール高さ：約16cm、チルト：75°(前5°、後70°)、回転機能：あり(180°)、スイベル(回転)：180°、VESA規格 100/75mm
寸法：411mm(H)×175mm(W)×650mm(L) (本体、質量4.2kg)

- コンスタント・フォース技術によりモニターの高さごとに簡単に調節が可能
- VESAマウントによるモニターの取り付け
- デスクマウント(クランプもしくはハトメ)
- アームの下にケーブルを通し目立たなくさせる優れたケーブルマネージメント
- チルト(傾斜)機能付き
- モニターを約63cmまで伸ばすことが可能
- 約9.1kgの重さまで対応

- 高さ調整(約33cm)
- アーム底面の突起にケンジントンケーブルを引っ掛けることが可能。ケンジントンケーブルを突起に掛けた状態でアームを机などの什器に固定する事により、ケンジントンケーブルにつながったPCやドッキングステーションなどの物理セキュリティを強化します。

Lenovo モニターアーム(高さ固定式)

4XF0H70604

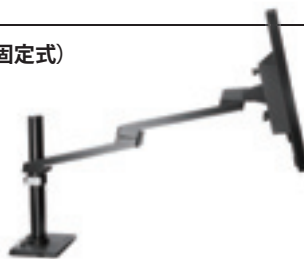
ダイレクト価格 **17,000円**(税別)

モニターを取り付けてデスクに設置するとデスクスペースを有効活用することが可能になり、生産性の向上に役立ちます。人間工学に基づいた調節機能で、モニターを見る時の快適さを提供し、体への負担を軽減します。

対応モニター重量：約2.3kg~9.1kg、ポール高さ：30cm、チルト：75°(前5°、後70°)、回転機能：あり(180°)、スイベル(回転)：180°、VESA規格：100/75mm、寸法 411mm(H)×175mm(W)×650mm(L) (本体、質量3.6kg(本体))

- VESAマウントによるモニターの取り付け
- デスクマウント(クランプもしくはハトメ)
- アームの下にケーブルを通し目立たなくさせる優れたケーブルマネージメント
- チルト(傾斜)機能付き
- 約9.1kgの重さまで対応
- 高さはアームのポールの長さ約30cmの約23cmの範囲内で設置位置を固定可能

- アーム底面の突起にケンジントンケーブルを引っ掛けることが可能。ケンジントンケーブルを突起に掛けた状態でアームを机などの什器に固定する事により、ケンジントンケーブルにつながったPCやドッキングステーションなどの物理セキュリティを強化します。

※写真は実物と異なる場合があります。

対応表一覧はこちら ▶P119・P122

Think Accessories

THINKPAD STACK PROFESSIONAL KIT

機能性、操作性、携帯性、そして自分らしさ…

多様なニーズに高いパフォーマンスで応える「ThinkPad Stack」。

独立したコンポーネントを組み合わせ、多彩な機能をコンパクトにまとめた「ThinkPad Stack」。オフィスでの作業環境を進化させるだけでなく、モバイルバッテリーによってカフェやホテル、移動中の車内でも、ビジネスシーンに応えるハイスペックな環境を提供します。WEB会議のスピーカー・マイク、Wi-Fiルーター、拡張ストレージなど… ユーザーの使い勝手にこだわった装備が、優れたパフォーマンスと快適なビジネス環境を実現します。

ThinkPad Stack プロフェッショナルキット

すべてのコンポーネントがセットになったモデル。1本のMicro USBケーブルですべてのコンポーネントに給電することができます。

 スピーカー
  ルーター

 ハードディスク
  バッテリー
 ①②③④
 4XH0H34191

 ダイレクト価格 **39,500円(税別)**

ThinkPad Stack Bluetooth スピーカー

Bluetooth搭載機器と簡単にペアリングできるバッテリー内蔵スピーカー。ノイズ軽減マイクを搭載、外出先でのWEB会議やオーディオ再生が可能です。

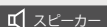
 スピーカー
 ①

 4XD0H34183

 ダイレクト価格 **11,000円(税別)**

ThinkPad Stack ワイヤレスルーター/1TB ハードドライブキット

複数のデバイスから共有できる1TBのストレージとWi-Fiルーターのセットです。USB 3.0ポートを搭載したハードディスクは、ファイルをスピーディーにバックアップします。

 ルーター
  ハードディスク
 ②③

 4XH0H34186

 ダイレクト価格 **27,000円(税別)**

ThinkPad Stack 10000mAh パワーバンク

すべてのコンポーネントを同時に給電できる10,000mAhのモバイルバッテリー。USBポート2つを備え、スマートフォンなどの機器を2台同時*に充電が可能です。
* 2つのUSBポートからの給電可能な電流は合計で最大2.1Aになります。

 バッテリー
 ④

 4XV0H34181

 ダイレクト価格 **7,500円(税別)**



全アクセサリを重ねたサイズ:136mm(W)×76mm(D)×75mm(H)



すべてのコンポーネントを素早く簡単に確認・設定する
専用アプリケーション「ThinkPad Stack アシスタント*」。

コンポーネントの状況を確認・設定し、「ThinkPad Stack」の操作性をアップする専用アプリケーション。1TBのハードドライブにあるデータをノートPCやタブレット、スマートフォンと簡単に共有したり、写真ファイルを自動的に同期してバックアップするなど、活用シーンを広げる利便性の高い機能が充実です。
対応OS：Microsoft Windows7、Microsoft Windows 8.1以降、Android 4.2以降、iOS 7.0以降

※ThinkPad Stack アシスタントをご利用になるには、ThinkPad Stack ワイヤレス ルーター/1TB ハードドライブキットが必要になります。



 ワイヤレスルーターを使ったバックアップストレージ

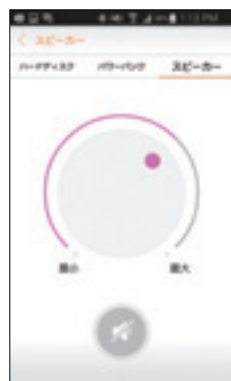

 音量やミュートを遠隔で操作



 パワーバンクが充電しているか、放電しているかの確認が可能



ThinkPad Stack アシスタント

より軽く、小さくなって新登場!

Lenovo 65W トラベル ACアダプター

より小さく、軽く、持ち運びやすくなった65W ACアダプター。
旅行や出張など、ノートPCと共に携帯する際などにも便利です。

原寸大



Lenovo 65W トラベル AC アダプター

4X20H56547

ダイレクト価格 5,000円(税別)

【対応機種】

ThinkPad X1 Carbon (2015年発売モデル)、新しいThinkPad X1 Carbon (2014年発売モデル)、ThinkPad X250/X240/X240s、ThinkPad T450/T450s/T440s、ThinkPad T550*/T540p*/T440p*、ThinkPad W550s、ThinkPad Yoga 260、ThinkPad Yoga 12、ThinkPad Helix (2013年発売モデル)、ThinkPad L540/L450/L440、ThinkPad E550/E555/E540/E440

※インテルグラフィックスカード搭載モデルのみ

新旧ACアダプター サイズ比較



※写真は実物と異なる場合があります。

L Absolute Software製品

Absolute Data & Device Security (DDS) for LENOVO ～モバイルデバイスの盗難・紛失時の情報漏洩対策に～

Absolute DDSは、デバイスの状態を把握し、盗難・紛失時にはデータを消去したり、デバイスをロックして情報漏洩を防止します。また、盗まれたデバイスを警察と協力しながら取り戻します。

ライフサイクル管理



どこにどのようなデバイスがあるかを一元管理

リスク検知



デバイスに異常がないかを監視
有事の際は管理者にアラート送信

リスク対応



情報漏洩防止のためデータ削除、
ロックデバイスを発見・回収

このようなお客様にお勧めします。

- ノートパソコンを持ち出したいけど、情報漏洩が心配
- 日本国内だけでなく、海外出張が頻繁にある
- 暗号化しているけど、パスワードを見破られたり、スリープモードのまま盗まれた時に心配
- シンクライアントを導入したいが、コストが高すぎる
- ノートパソコンやスマートデバイスに異変があったらすぐに検知したい
- 社内にあるデバイスが、どこでどんな構成で使われているか把握したい

Absolute Data & Device Security (DDS) の主な機能



資産管理 (レポート機能と不審デバイスの検知)

- ・ハードウェアの構成情報
- ・インストールされているアプリケーションの情報
- ・ユーザー名が変わったり、通常とは異なるIPアドレスからアクセスがあったなど、不審なデバイスがあった場合、管理者にアラート送信



位置情報トラッキング (GEOTECHNOLOGY)

- ・GPS、Wi-Fi、IPアドレスなどより、位置を割り出し地図上に表示
- ・現在地に加え、過去の履歴も表示可能
- ・地図上にあらかじめ設定したエリアから持ち出された場合、管理者にアラート送信 (GEOFENCING機能)



遠隔データ消去

- ・リモートから指定した範囲のデータを消去
- ・消去前にファイルのバックアップを取得可能
- ・ファイルへの最終アクセス日時を把握することが可能



デバイスロック

- ・リモートからデバイスをロック
- ・任意のメッセージを表示することが可能
- ・一定時間オフラインになっているデバイスを自動的にロック



回収 (取戻) サービス

- ・誰がどこで、どのような使い方をしているかを分析し、警察と協力しながら盗まれたデバイスを取戻
- ・どこの国のお客様でも、どこの国で盗まれても、世界各地の回収チームが連携しながら調査
- ・回収実績: 日本を含む110か国以上

エージェント自動復活機能 PERSISTENT TECHNOLOGY

DDSのデータ削除やトラッキングなどの機能は、OS上で稼働するエージェントソフトで提供されています。
エージェントソフトが削除された場合に、復活する仕組みが自動復活機能 (PERSISTENT TECHNOLOGY) です。この自動復活機能は、ほとんどのLENOVO製デバイスにファームウェアとして、工場出荷時に組み込まれています。この機能は、DDSをご契約いただきエージェントソフトをインストールすることにより、有効化されます。
万が一、OS再インストールやHDD初期化などでエージェントソフトが削除されても当機能により復活し、盗難・紛失時の高い回収率を実現しています。

稼働環境・対応デバイス

Absolute DDSは、以下をサポートしています。



Windows

Windows Vista以降 / Windows 2003/2008 Server

Windows Mobile

Android 2.3以降

Mac

OS X 10.6以降

ABSOLUTE™

「Absolute Software製品のラインアップ」の発表

●製品の概要

従来、モバイルデバイス向け盗難対策ソリューションとして販売していたAbsolute ComputraceがAbsolute Data & Device Securityとしてリブランドされました。これに伴い、製品ラインアップおよび製品型番が以下のとおり変更になりました。

製品型番	製品名称	ダイレクト 価格 (税別)
4L40K61514	Absolute DDS Premium - 12 Month Term - 1-2499 Unit Volume	6,500円
4L40K61515	Absolute DDS Premium - 24 Month Term - 1-2499 Unit Volume	11,500円
4L40K61516	Absolute DDS Premium - 36 Month Term - 1-2499 Unit Volume	16,000円
4L40K61517	Absolute DDS Premium - 48 Month Term - 1-2499 Unit Volume	19,500円
4L40K61518	Absolute DDS Premium - 60 Month Term - 1-2499 Unit Volume	23,500円
4L40K61549	Absolute DDS Professional - 12 Month Term - 1-2499 Unit Volume	4,000円
4L40K61550	Absolute DDS Professional - 24 Month Term - 1-2499 Unit Volume	7,500円
4L40K61551	Absolute DDS Professional - 36 Month Term - 1-2499 Unit Volume	9,500円
4L40K61552	Absolute DDS Professional - 48 Month Term - 1-2499 Unit Volume	12,000円
4L40K61553	Absolute DDS Professional - 60 Month Term - 1-2499 Unit Volume	14,500円
4L40K61584	Absolute DDS Standard - 12 Month Term - 1-2499 Unit Volume	2,500円
4L40K61585	Absolute DDS Standard - 24 Month Term - 1-2499 Unit Volume	4,000円
4L40K61586	Absolute DDS Standard - 36 Month Term - 1-2499 Unit Volume	6,000円
4L40K61587	Absolute DDS Standard - 48 Month Term - 1-2499 Unit Volume	7,000円
4L40K61588	Absolute DDS Standard - 60 Month Term - 1-2499 Unit Volume	8,500円

※ダイレクト価格は、Lenovoの直販による提供価格であり、ビジネス・パートナーなど再販者の販売価格を拘束するものではありません。弊社 WEBサイトでは供給状況などの事情により一部製品を掲載しており、「ダイレクト価格」製品すべてが弊社 WEBサイトで購入できることを意味するものではありません。

●ハイライト

Absolute Data & Device Security (DDS) は、デバイスの状態を把握し、盗難・紛失時にはデータを消去したり、デバイスをロックして情報漏洩を防止します。盗難の場合には、デバイスを警察と協力しながら取り戻します。

また、Lenovoのデバイスには、ファームウェアとして工場出荷時にAbsolute独自の自動復活機能 (PERSISTENT TECHNOLOGY) が組み込まれており、万が一、DDSのエージェントソフトが削除された場合にも復活して、機能を継続します。

Absolute DDSにはそれぞれ、DDS PremiumとDDS Professionalがあります。

- DDS Premium
資産管理／位置情報トラッキング／遠隔データ消去／ロック／回収(取戻) サービス
- DDS Professional
資産管理／位置情報トラッキング／遠隔データ消去／ロック

●保守規定

◆保証サービスは、製品供給元により行われます。

<p>◆製品に関するお問合せ先 Absolute Software Corporation Info-jp@absolute.com 03-4360-5339 東京都渋谷区道玄坂1-12-1 渋谷マークシティ W22階</p>	<p>◆製品購入後のユーザー様窓口 カスタマーコールセンター 0053-165-0505 サポート窓口時間 月曜日から金曜日 9:00~18:00</p>
---	---

◆購入時には、弊社担当営業までお問い合わせください。

L WINMAGIC Software製品

SecureDoc™ for Lenovo

Lenovo製ノート・タブレットPC用の 最先端のディスク暗号化管理プラットフォーム

The Leading Disk Encryption Management Platform



SecureDoc™は、OS標準暗号化機能 (BitLocker・FileVault2) や自己暗号ドライブなどの新しいテクノロジーをサポートし、お客様のIT投資を将来に渡って守る唯一のソリューションです。また、Windows、Mac OSやiOS、Android等のモバイルデバイスにも対応し、各プラットフォームの暗号化とセキュリティーを統合的に管理することができます。



概要

Lenovoは、ノートPCのデータを保護する暗号化ソリューションとしてSecureDocを推奨しています。Lenovoが推奨するOPAL準拠の自己暗号ドライブ (SED) を使えば、一般的に数時間かかるディスク暗号の導入が数分で完了し、パフォーマンスを下げることなくディスク暗号を利用することができます。そしてSecureDoc for LenovoはWindows、Mac OS、Linuxクライアントをすべて同様に保護し、シームレスに管理することができます。エンタープライズ仕様のこのディスク暗号化ソリューションは、クライアントPCのハードディスクの暗号化だけではなく、CD/DVD、USBメモリー、そしてSDカードをはじめとするリムーバブルメディアに保存されているデータも暗号化します。ウィンマジックでは、FIPS 140-2 Level 2と情報技術セキュリティー共通基準であるCC (Common Criteria) EAL4 の認証を取得しています。SecureDocは、お客様が最高レベルのセキュリティー基準を満たし、プライバシーやセキュリティーに関する数多くの法規制を遵守する際に重要な役割を果たす製品です。SecureDoc を導入展開することで、AES-NIなど、最新のデータ・セキュリティー・テクノロジーを今すぐ有効利用することができます。

●Windows 10にも対応— SecureDoc for Lenovoの主要機能

- ディスクとファイル・フォルダの完全な暗号化
- 仮想暗号ドライブの作成機能
- USBメモリー、SDカード、外付けHDD、CD/DVDの暗号化 (追加のソフトウェア・インストールや管理者のアクセス権限は不要)
- Windows (7、8、8.1、10)、Mac OSおよびLinuxをサポート
- OPAL準拠の自己暗号ドライブ (SED) をサポート
- Lenovo Rescue and Recoveryをサポート
- 内蔵UPEK指紋センサーによるプリブート認証 (起動前認証) をサポート
- Hardware Password Manager をサポート
- 複数言語のクライアントGUIをサポート (日本語、英語、フランス語、イタリア語、ドイツ語、スペイン語)

OPAL準拠の自己暗号ドライブ (SED) の利点

OPAL準拠の自己暗号ドライブは、効果的かつ容易にデジタル情報の高度な保護を実現します。SecureDoc for Lenovoは、OPAL準拠のHDD、SSDに対応し、自己暗号ドライブのメリットであるパフォーマンスの高さを維持したまま、ブートログオン(PC起動時の認証)によるPCへのアクセスを管理します。

●SEDの主要な利点

- 迅速で容易な導入展開が可能：SEDは独自のAES暗号化機能を備えており、SecureDocはその機能を活用します。これにより、一般的に数時間(2分以上/GB)かかるハードディスクの初期暗号プロセスをSEDでは省略することができ、即座に暗号PCの運用が可能です。
- パフォーマンスに対する影響を回避：SEDは独自の暗号化ハードウェアを内蔵しており、システムのプロセッサを使用したり遅延オーバーヘッドを発生することがないため、PCのシステムのパフォーマンスには影響を与えません。
- 最高レベルの保護を実現：データ暗号キーはドライブ内に保存されるため、非通電状態のRAMへの攻撃を阻止し、キーの管理を簡素化することができます。
- SecureDocは、通常のハードディスクと同じようにSEDでも、単一あるいは複数の要素によるプリブート認証機能をサポートします。

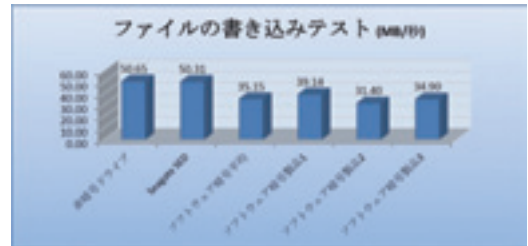

PBConnex：ディスク暗号製品初、ネットワーク認証による運用コストの削減

ディスク暗号の運用において、プリブート認証はセキュリティー面では不可欠な一方、管理コストやユーザーの利便性という点では重大なボトルネックになり得ます。例えば、管理者がクライアントPCのシステム更新やメンテナンスを行う場合、プリブート認証が作業の妨げになる可能性があります。システム更新を行う度に、ディスク暗号を解除するのは現実的ではありません。PBConnexは、プリブートの状態でSecureDoc EnterpriseServer (SES)にアクセスし、端末認証を行うことにより、管理者が必要な時だけPCを自動起動させるという画期的なソリューションを実現します。

●PBConnexは以下のような運用シーンの運用コストを劇的に削減します

- クライアントPCのシステム更新を行うとき、管理者はSecureDocクライアントの設定を変更することなく、必要な期間だけプリブート認証を省くことができます。
- 普段、PCを外に持ち出さないユーザーにとってはプリブート認証は煩わしいものです。しかし、出張時や盗難を考えるとプリブート認証を削除するわけにはいきません。PBConnexでは、SESにアクセスできる環境ではプリブート認証を省き、外出時だけ認証を求めるようにする (SESにアクセスできない場合は認証を自動的に要求する) ことができます。
- ActiveDirectoryとのパスワード統合—PBConnexはActive Directoryと連携し、ユーザーが入力したパスワードをActive Directoryに随時確認して認証を行うことができます。管理者はSecureDocとActive Directoryのパスワードを個別に管理する必要がなくなります。

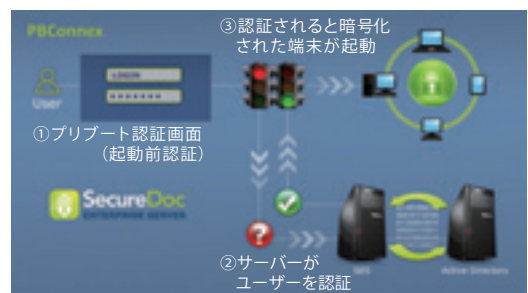

種別	ライセンス	ライセンス数							
		10~19	20~49	50~99	100~499	500~999	1,000~4,999	5,000~9,999	10,000~49,999
Enterprise Lenovo Client	新規保守	4L40D84339	4L40D84340	4L40D84341	4L40D84342	4L40D84343	4L40D84344	4L40D84345	4L40D84346
		¥12,500	¥12,500	¥12,500	¥11,000	¥11,000	¥10,000	¥8,000	¥6,000
	保守更新(1年)	4L40D84347	4L40D84348	4L40D84349	4L40D84350	4L40D84351	4L40D84352	4L40D84353	4L40D84354
		¥3,500	¥3,500	¥3,500	¥3,000	¥3,000	¥2,500	¥2,000	¥1,500
		4L40D84355	4L40D84356	4L40D84357	4L40D84358	4L40D84359	4L40D84360	4L40D84361	4L40D84362
	4L40D84363	4L40D84364	4L40D84365	4L40D84366	4L40D84367	4L40D84368	4L40D84369	4L40D84370	
	¥7,500	¥7,500	¥7,500	¥6,000	¥6,000	¥5,500	¥3,500	¥2,500	
	4L40D84519	4L40D84520	4L40D84521	4L40D84522	4L40D84523	4L40D84524	4L40D84525	4L40D84526	
	¥10,500	¥10,500	¥10,500	¥9,000	¥9,000	¥7,000	¥5,500	¥3,500	
	¥3,500	¥3,500	¥3,500	¥3,000	¥3,000	¥2,500	¥2,000	¥1,500	

型番
ダイレクト価格

ライセンスご購入の際には、併せて新規保守(1年、2年一括、3年一括のいずれか)のご購入が必要です。「Enterprise Lenovo Client」のライセンスに管理サーバー (SecureDoc Enterprise Server) の使用権も含まれます。保守期間満了後は保守更新が必要です。上記金額はダイレクト価格 (税別) です。その他の製品 (スタンドアロン、共有フォルダ暗号等) については、別途お問い合わせ下さい。

ThinkCentre デスクトップPC ポジショニングチャート／一覧

デスクワークを

デスクトップPC

省スペース

省スペース+

性能・機能

LCP 掲載製品

プレミアム・コンパクト・デスクトップ

M900 Tiny

筐体 1 L

▶ P76



スタンダード・コンパクト・デスクトップ

M700 Tiny

筐体 1 L NEW

▶ P77



エントリー・コンパクト・デスクトップ

M600 Tiny

筐体 1 L

▶ P76



LCP 掲載製品

プレミアム・デスクトップ

M900 Small

▶ P92

横 幅 88mm





	ThinkCentre M900 Tiny	ThinkCentre M700 Tiny	ThinkCentre M600 Tiny	ThinkCentre M900 Small	
初期導入OS	Windows 10 Pro 64bit / Windows 7 ^{*1}	Windows 10 Pro 64bit / Windows 7 ^{*1}	Windows 10 Pro 64bit / Windows 7 ^{*2}	Windows 10 Pro 64bit / Windows 7 ^{*1}	
プロセッサ	第6世代インテル® Core™ i7 vPro™ プロセッサ / 第6世代インテル® Core™ i5 vPro™ プロセッサ	第6世代インテル® Core™ i7 プロセッサ / 第6世代インテル® Core™ i5 プロセッサ / 第6世代インテル® Core™ i3 プロセッサ	インテル® Pentium® プロセッサ / インテル® Celeron® プロセッサ	第6世代インテル® Core™ i7 vPro™ プロセッサ / 第6世代インテル® Core™ i5 vPro™ プロセッサ	
ストレージ	120GB SSD (シリアルATA) / 128GB SSD (PCIe NVMe/M.2) / 500GB HDD (7200rpm)	120GB SSD (シリアルATA) / 500GB HDD (7200rpm)	120GB SSD (シリアルATA) / 500GB HDD (7200rpm)	128GB SSD (PCIe NVMe/M.2) / 500GB HDD (7200rpm)	
ドライブ	なし (専用オプション製品にて機能拡張可能)			Ultra Slim DVD-ROMドライブ / Ultra Slim DVDスーパーマルチドライブ	
USBポート	USB×6 (USB3.0×5, Powered USB3.0×1)		USB×6 (USB3.0×3, Powered USB3.0×1, USB2.0×2)	USB×8 (USB3.0×8)	
セキュリティチップ (TPM)	あり	あり	あり	あり	
本体寸法 (幅×奥行×高さ) mm	34.5×182×179	34.5×182×179	34.5×182×179	88×357×338	

※1 Windows® 7 Professional with Service Pack 1 (SP1) 64bit (Windows 10 Pro (64bit) ダウングレード権行使) / Windows® 7 Professional with Service Pack 1 (SP1) 32bit (Windows 10 Pro (64bit) ダウングレード権行使) より選択可能です
 ※2 Windows® 7 Professional with Service Pack 1 (SP1) 64bit (Windows 10 Pro (64bit) ダウングレード権行使)
 ※3 モデルによりUSBポートの数が異なります

もっと快適に

拡張性

一体型PC

オールインワン

スタンダード・デスクトップ
M700 Small

▶ P94

NEW



23.8型ワイド
プレミアム・
オールインワン

NEW

**ThinkCentre
X1**

▶ P84



LCP
掲載製品

23.8型ワイド
プレミアム・
オールインワン

**M900z
All-In-One**

▶ P85

TOUCH



21.5型ワイド
メインストリーム・
オールインワン

**M800z
All-In-One**

▶ P86

TOUCH



20型ワイド
スタンダード・
オールインワン

NEW

**M700z
All-In-One**

▶ P87



ThinkCentre
デスクトップ

	ThinkCentre M700 Small	ThinkCentre X1	ThinkCentre M900z All-In-One	ThinkCentre M800z All-In-One	ThinkCentre M700z All-In-One
	Windows 10 Pro 64bit/ Windows 7 *1	Windows 10 Pro 64bit/ Windows 7 *2	Windows 10 Pro 64bit/ Windows 7 *1	Windows 10 Pro 64bit/ Windows 7 *1	Windows 10 Pro 64bit/ Windows 7 *1
	第6世代インテル® Core™ i7 プロセッサ/ 第6世代インテル® Core™ i5 プロセッサ/ 第6世代インテル® Core™ i3 プロセッサ/ インテル® Celeron® プロセッサ	第6世代インテル® Core™ i7 vPro™ プロセッサ	第6世代インテル® Core™ i7 vPro™ プロセッサ/ 第6世代インテル® Core™ i5 vPro™ プロセッサ	第6世代インテル® Core™ i7 プロセッサ/ 第6世代インテル® Core™ i5 プロセッサ	第6世代インテル® Core™ i7 プロセッサ/ 第6世代インテル® Core™ i5 プロセッサ/ 第6世代インテル® Core™ i3 プロセッサ
	120GB SSD (シリアルATA) / 500GB HDD (7200rpm)	256GB SSD (シリアルATA)	120GB SSD (シリアルATA) /500GB HDD (7200rpm)		120GB SSD / 500GB HDD (7200rpm)
	Ultra Slim DVD-ROMドライブ / Ultra Slim DVDスーパーマルチ ドライブ	なし (専用オプション製品にて機能拡張可能)	Ultra Slim DVDスーパーマルチドライブ		Ultra Slim DVDスーパーマルチ ドライブ
	USB×6 (USB3.0×4, USB2.0×2)	USB×5 (USB3.0×4, Powered USB3.0×1)	USB×6 (USB3.0×5, Powered USB3.0×1)	USB×6 (USB3.0×1, Powered USB3.0×1, USB2.0×4)	USB×6 (USB3.0×1, Powered USB3.0×1, USB2.0×4)
	あり	あり	あり	あり	あり
	88×357×338	570×240×451	584×245×505	535×253×489	ベーシック モニタースタンドタイプ 503×245×412 フルファンクション モニタースタンドタイプ 503×245×400

Intel Inside®
強固なセキュリティ・ソリューションを
インテル® Core™ i7 vPro™
プロセッサ搭載



Lenovo

ThinkCentre デスクトップPC ポジショニングチャート／一覧

デスクワークを

デスクトップPC

省スペース

省スペース+拡張性

性能・機能

プレミアム・コンパクト・デスクトップ
M93p Tiny



筐体 1 L ▶P78

メインストリーム・コンパクト・デスクトップ
M83 Tiny



筐体 1 L ▶P80

LCP 掲載製品

スタンダード・コンパクト・デスクトップ
M73 Tiny



筐体 1 L ▶P81



ドッキングモニター
ThinkCentre Tiny-in-One 23
▶P83

LCP 掲載製品

エントリー・コンパクト・デスクトップ
M53 Tiny



筐体 1 L ▶P82

プレミアム・デスクトップ
M93p SFF Pro



▶P93

メインストリーム・デスクトップ
M83 SFF Pro



▶P98

LCP 掲載製品

スタンダード・デスクトップ
M73 Small



▶P96・P97

	ThinkCentre M93p Tiny	ThinkCentre M83 Tiny	ThinkCentre M73 Tiny	ThinkCentre M53 Tiny	ThinkCentre M93p SFF Pro	M83 SFF Pro	ThinkCentre M73 Small
初期導入OS	Windows 10 Pro 64bit/Windows 7 ^{※1}	Windows 10 Pro 64bit/Windows 7 ^{※1}	Windows 10 Pro 64bit/Windows 7 ^{※1}	Windows 8.1 Pro Update 64bit/Windows 7 ^{※2}	Windows 10 Pro 64bit/Windows 7 ^{※1}		Windows 10 Pro 64bit/Windows 7 ^{※5}
プロセッサ	第4世代インテル® Core™ i7 vPro™ プロセッサ / 第4世代インテル® Core™ i5 vPro™ プロセッサ	第4世代インテル® Core™ i7 プロセッサ / 第4世代インテル® Core™ i5 プロセッサ / 第4世代インテル® Core™ i3 プロセッサ	第4世代インテル® Core™ i7 プロセッサ / 第4世代インテル® Core™ i5 プロセッサ / 第4世代インテル® Core™ i3 プロセッサ / インテル® Celeron® プロセッサ	インテル® Pentium® プロセッサ / インテル® Celeron® プロセッサ	第4世代インテル® Core™ i7 vPro™ プロセッサ / 第4世代インテル® Core™ i5 vPro™ プロセッサ	第4世代インテル® Core™ i7 プロセッサ / 第4世代インテル® Core™ i5 プロセッサ / 第4世代インテル® Core™ i3 プロセッサ	第4世代インテル® Core™ i7 プロセッサ / 第4世代インテル® Core™ i5 プロセッサ / 第4世代インテル® Core™ i3 プロセッサ / インテル® Celeron® プロセッサ
ストレージ	120GB SSD	120GB SSD / 500GB HD (7200rpm)		128GB SSD / SSHD (500GB HDD + 8GB SSD) / 500GB HDD (7200rpm)	120GB SSD / 500GB HDD (7200rpm)		500GB HDD (7200rpm)
ドライブ	なし (専用オプション製品にて機能拡張可能)				DVD スーパーマルチドライブ / DVD-ROM ドライブ		
USBポート	USB×6 (USB3.0×4, Powered USB3.0×1, USB2.0×1) ^{※7}	USB×6 (USB3.0×3, Powered USB3.0×1, USB2.0×2)	USB×6 (USB3.0×1, Powered USB3.0×1, USB2.0×4) ^{※7}	USB×6 (Powered USB3.0×1, USB2.0×5)	USB×8 (USB3.0×6, USB2.0×2)	USB×8 (USB3.0×4, USB2.0×4)	USB×6 (USB3.0×2, USB2.0×4)
セキュリティチップ (TPM)	あり	あり / —	—	—	あり	あり	—
本体寸法 (幅×奥行×高さ) mm	34.5×182×179				102×375×338		99×382×335

※1 Windows® 7 Professional with Service Pack 1 (SP1) 64bit (Windows 10 Pro (64bit) ダウングレード権行使) / Windows® 7 Professional with Service Pack 1 (SP1) 32bit (Windows 10 Pro (64bit) ダウングレード権行使) より選択可能です
 ※2 Windows® 7 Professional with Service Pack 1 (SP1) 64bit (Windows 8.1 Pro (64bit) ダウングレード権行使)
 ※3 Windows® 7 Professional with Service Pack 1 (SP1) 64bit (Windows 10 Pro (64bit) ダウングレード権行使)
 ※4 Windows® 7 Professional with Service Pack 1 (SP1) 32bit (Windows 10 Pro (64bit) ダウングレード権行使)
 ※5 Windows® 7 Professional with Service Pack 1 (SP1) 64bit (Windows 10 Pro (64bit) ダウングレード権行使) / Windows® 7 Professional with Service Pack 1 (SP1) 32bit (Windows 10 Pro (64bit) ダウングレード権行使) / Windows® 7 Professional with Service Pack 1 (SP1) 32bit (Windows 8.1 Pro (64bit) ダウングレード権行使) より選択可能です
 ※6 Windows® 7 Professional with Service Pack 1 (SP1) 64bit (Windows 8.1 Pro (64bit) ダウングレード権行使) / Windows® 7 Professional with Service Pack 1 (SP1) 32bit (Windows 8.1 Pro (64bit) ダウングレード権行使) より選択可能です
 ※7 モデルによりUSBポートの数が異なります

もっと快適に

一体型PC

シンククライアント

オールインワン

省スペース



23型ワイド
プレミアム・
オールインワン

M93z
All-In-One

▶ P88



21.5型ワイド
メインストリーム・
オールインワン

M83z
All-In-One

▶ P89

LCP
掲載製品

20型ワイド
スタンダード・
オールインワン

M73z
All-In-One

▶ P90

TOUCH

19.5型ワイド
エントリー・
オールインワン

E63z
All-In-One

▶ P91



メインストリーム・
シンククライアント

M32

▶ P99



エントリー・
デスクトップ

M79 Small



▶ P99

ThinkCentre M79 Small	ThinkCentre M93z All-In-One	ThinkCentre M83z All-In-One	ThinkCentre M73z All-In-One	ThinkCentre E63z All-In-One	ThinkCentre M32	
Windows 10 Pro 64bit / Windows 7 *4	Windows 8.1 Pro Update 64bit / Windows 7 *6		Windows 10 Pro 64bit / Windows 7 *4	Windows 10 Pro 64bit / Windows 7 *3	Windows® Embedded Standard 7正規版	初期導入OS
AMD A8 / A4	第4世代インテル® Core™ i7 vPro™ プロセッサ / 第4世代インテル® Core™ i5 vPro™ プロセッサ / 第4世代インテル® Core™ i3 プロセッサ	第4世代インテル® Core™ i7 プロセッサ / 第4世代インテル® Core™ i5 プロセッサ / 第4世代インテル® Core™ i3 プロセッサ	第4世代インテル® Core™ i5 プロセッサ / 第4世代インテル® Core™ i3 プロセッサ	第4世代インテル® Core™ i3 プロセッサ	インテル® Celeron® プロセッサ	プロセッサ
500GB HDD (7200rpm)	SSHD (500GB HDD + 8GB SSD) / 500GB HDD (7200rpm)		120GB SSD / 128GB SSD / 500GB HD (7200rpm)	120GB SSD	8GB フラッシュメモリー SSD	ストレージ
DVD スーパーマルチ・ドライブ / DVD-ROMドライブ	Slim DVD スーパーマルチ・ドライブ			なし		ドライブ
USB×6 (USB3.0×2, USB2.0×4)	USB 3.0×6 (USB 3.0×5, Powered USB3.0×1)	USB×6 (USB3.0×2, USB2.0×4)	USB×8 (USB3.0×6, USB2.0×2)	USB×3 (USB3.0×1, USB2.0×2)	USB×6 (USB2.0×6)	USBポート
あり	あり	あり	あり	—		セキュリティチップ (TPM)
99×382×335	フレームタイプ: 568×94×447.3 モニタースタンド・タイプ: 568×247×439	フレームタイプ: 540×94×396	フレームタイプ: 506×90.5×404.75 モニタースタンド・タイプ: 506×250×423.9	フレームタイプ: 488×62×346	55×170×220	本体寸法 (幅×奥行×高さ) mm



インテル® Core™ i7 vPro™
プロセッサ搭載

ThinkCentre
デスクトップ

Lenovo

ThinkCentre インターフェース一覧

ThinkCentre M900 Tiny

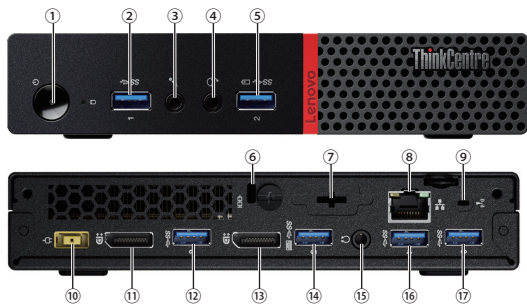

- ① 電源ボタン
- ② USB3.0
- ③ マイク入力
- ④ ヘッドフォン出力およびコンボ・ジャック
- ⑤ Powered USB3.0ポート
- ⑥ セキュリティスロット
- ⑦ Tinyオプションポート*
- ⑧ イーサネットポート (RJ-45)
- ⑨ WiFiアンテナスロット*
- ⑩ ACアダプター用電源ジャック
- ⑪ DisplayPort
- ⑫ USB3.0
- ⑬ DisplayPort
- ⑭ USB3.0
- ⑮ (キーボード・パワーオン用)
- ⑯ ヘッドフォン出力
- ⑰ USB3.0
- ⑱ USB3.0

※モデルにより異なります

ThinkCentre M900 Small

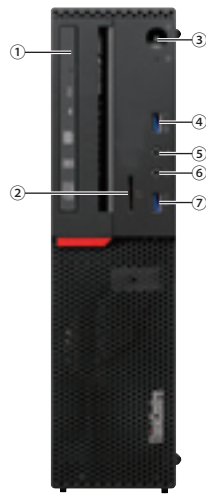

- ① オプティカルドライブ
- ② メディアカードリーダー (搭載モデル)
- ③ 電源ボタン
- ④ USB3.0
- ⑤ マイク入力
- ⑥ ヘッドフォン出力
- ⑦ USB3.0
- ⑧ 電源コネクタ
- ⑨ VGAポート
- ⑩ シリアルポート
- ⑪ パッドロックループ (南京錠用)
- ⑫ セキュリティスロット
- ⑬ DisplayPort×2
- ⑭ USB3.0×6
- ⑮ イーサネットポート (RJ-45)
- ⑯ マイク入力
- ⑰ ライン出力
- ⑱ ライン入力

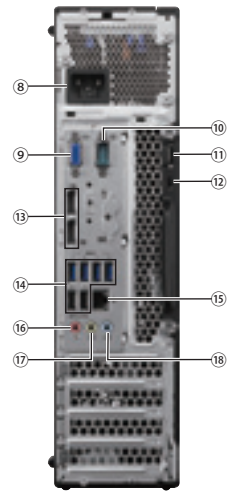

ThinkCentre M700 Tiny

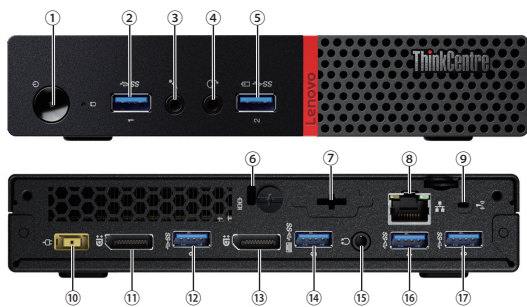

- ① 電源ボタン
- ② USB3.0
- ③ マイク入力
- ④ ヘッドフォン出力およびコンボ・ジャック
- ⑤ Powered USB3.0ポート
- ⑥ セキュリティスロット
- ⑦ Tinyオプションポート*
- ⑧ イーサネットポート (RJ-45)
- ⑨ WiFiアンテナスロット*
- ⑩ ACアダプター用電源ジャック
- ⑪ DisplayPort
- ⑫ USB3.0
- ⑬ DisplayPort
- ⑭ USB3.0
- ⑮ (キーボード・パワーオン用)
- ⑯ ヘッドフォン出力
- ⑰ USB3.0
- ⑱ USB3.0

※モデルにより異なります

ThinkCentre M700 Small

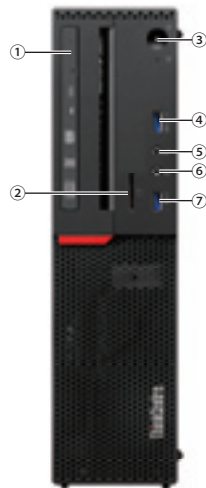

- ① オプティカルドライブ
- ② メディアカードリーダー (搭載モデル)
- ③ 電源ボタン
- ④ USB3.0
- ⑤ マイク入力
- ⑥ ヘッドフォン出力
- ⑦ USB3.0
- ⑧ 電源コネクタ
- ⑨ PS/2コネクタ
- ⑩ PS/2コネクタ
- ⑪ パッドロックループ (南京錠用)
- ⑫ DisplayPort
- ⑬ セキュリティスロット
- ⑭ VGAポート
- ⑮ シリアルポート
- ⑯ USB3.0×2
- ⑰ USB2.0×2
- ⑱ イーサネットポート (RJ-45)
- ⑲ マイク入力
- ⑳ ライン出力
- ㉑ ライン入力

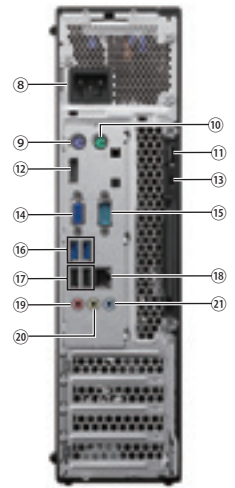

ThinkCentre M600 Tiny

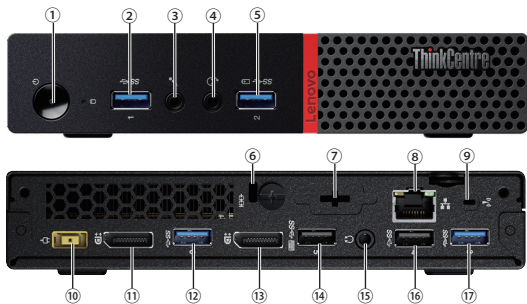

- ① 電源ボタン
- ② USB3.0
- ③ マイク入力
- ④ ヘッドフォン出力およびコンボ・ジャック
- ⑤ Powered USB3.0ポート
- ⑥ セキュリティスロット
- ⑦ Tinyオプションポート*
- ⑧ イーサネットポート (RJ-45)
- ⑨ WiFiアンテナスロット*
- ⑩ ACアダプター用電源ジャック
- ⑪ DisplayPort
- ⑫ USB3.0
- ⑬ DisplayPort
- ⑭ USB2.0
- ⑮ (キーボード・パワーオン用)
- ⑯ ヘッドフォン出力
- ⑰ USB2.0
- ⑱ USB3.0

※モデルにより異なります

ThinkCentre M93p/M83 Tiny

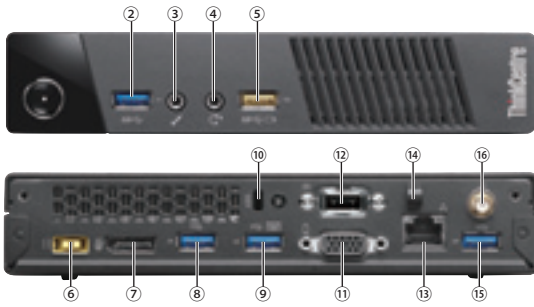

- ①電源ボタン
 - ②USB3.0
 - ③マイク入力
 - ④ヘッドフォン出力およびコンボ・ジャック
 - ⑤Powered USB3.0ポート
 - ⑥ACアダプター用電源ジャック
 - ⑦DisplayPort
 - ⑧USB3.0
 - ⑨USB3.0 (キーボード・パワーオン用)
 - ⑩セキュリティスロット
 - ⑪VGAポート
 - ⑫Tinyオプションポート*
 - ⑬イーサネットポート (RJ-45)
 - ⑭ACアダプターケーブルループ
 - ⑮USB3.0*
 - ⑯WiFi アンテナスロット (カスタマイズにて無線LANモデルを選択した場合)
- * M83 TinyではUSB2.0 * モデルにより異なります

ThinkCentre M93p SFF Pro

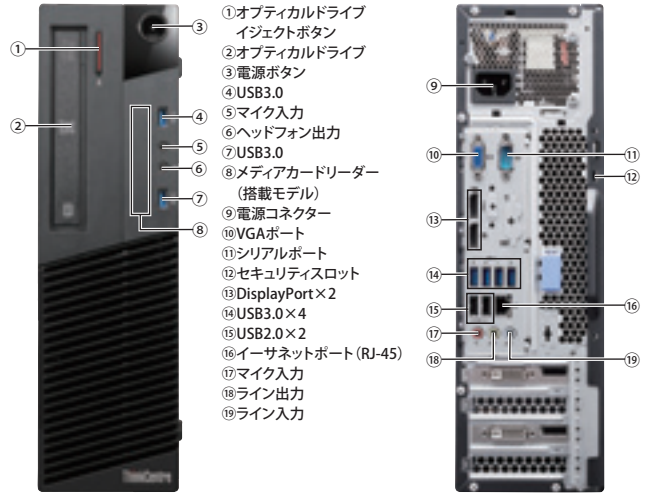

※右画像にあるDVIポート×2は、オプショングラフィックスカードを増設した場合です。今回発表した製品はグラフィックスカードが搭載されていません。

ThinkCentre M73/M53 Tiny

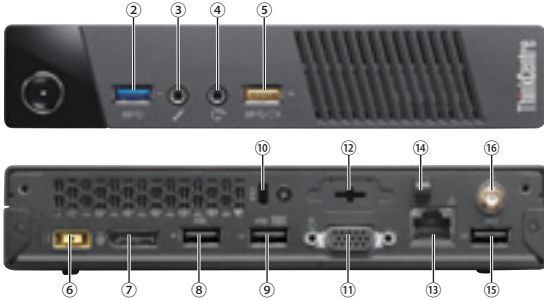

- ①電源ボタン
 - ②USB3.0*
 - ③マイク入力
 - ④ヘッドフォン出力およびコンボ・ジャック
 - ⑤Powered USB3.0
 - ⑥ACアダプター用電源ジャック
 - ⑦DisplayPort
 - ⑧USB2.0
 - ⑨USB2.0 (キーボード・パワーオン用)
 - ⑩セキュリティスロット
 - ⑪VGAポート
 - ⑫Tinyオプションポート*
 - ⑬イーサネットポート (RJ-45)
 - ⑭ACアダプターケーブルループ
 - ⑮USB2.0
 - ⑯WiFi アンテナスロット (カスタマイズにて無線LANモデルを選択した場合)
- * M53 TinyではUSB2.0 * モデルにより異なります

ThinkCentre M83 Small

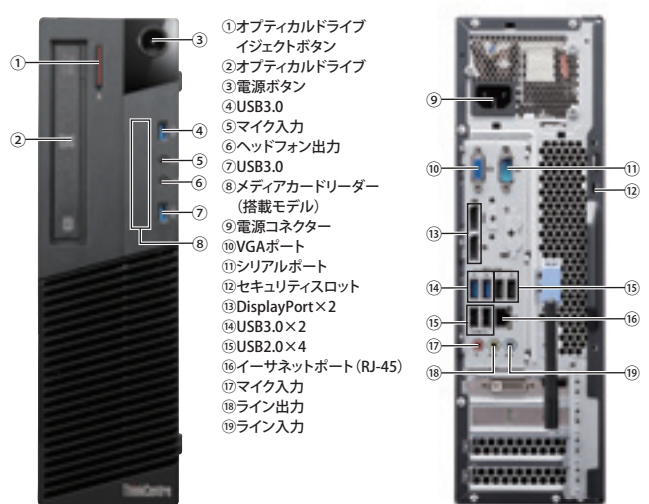

ThinkCentre M32 シンクライアント

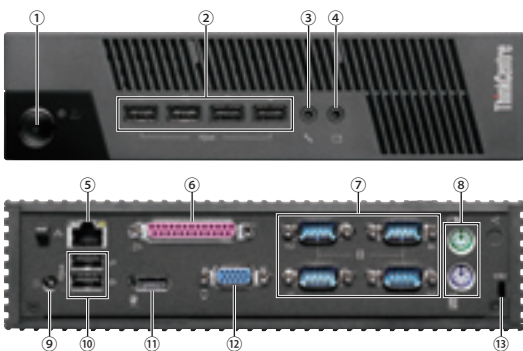

- ①電源ボタン
- ②USB2.0×4
- ③マイク入力
- ④ヘッドフォン出力およびコンボ・ジャック
- ⑤イーサネットポート (RJ-45)
- ⑥パラレルポート
- ⑦シリアルポート×4
- ⑧PS/2コネクタ×2
- ⑨ACアダプター用電源ジャック
- ⑩USB2.0×2
- ⑪DisplayPort
- ⑫VGAポート
- ⑬セキュリティスロット

ThinkCentre M73 Small

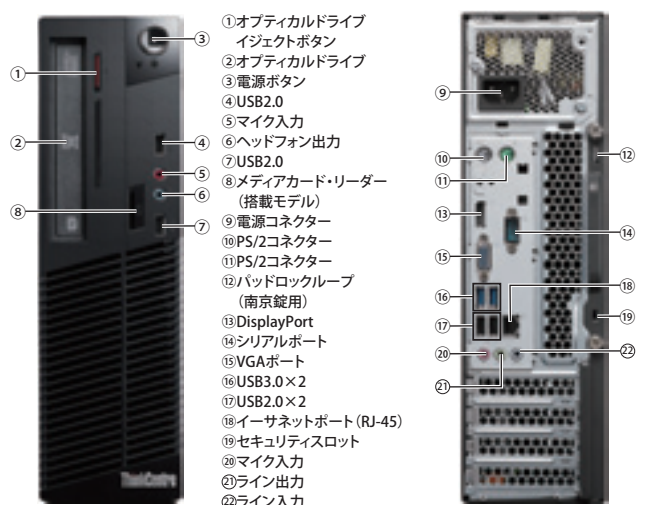

※写真は実物と異なる場合があります。
※各インターフェースの詳細は対象型番のスペック表を確認ください。

Intel Inside® 強固なセキュリティ・ソリューションを
インテル® Core™ i7 vPro™ プロセッサ搭載



ThinkCentre インターフェース一覧

ThinkCentre X1



- ①7-in-1カードリーダー*
- ②USB3.0
- ③USB3.0
- ④マイク/ヘッドホン・コンボ・ジャック
- ⑤内蔵マイク/ヘッドホンミュートボタン
- ⑥モニター/PCモードスイッチ
- ⑦電源ボタン
- *オプション

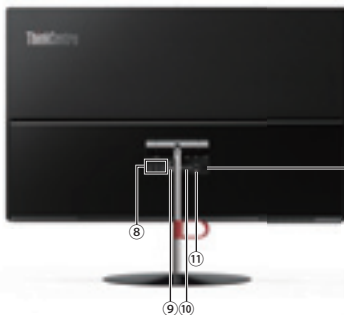

- ⑧USB3.0×3
- ⑨イーサネットポート (RJ-45)
- ⑩DisplayPort
- ⑪電源コネクタ
- ⑫セキュリティスロット



- ⑬内蔵マイク
- ⑭内蔵カメラ オン/オフ インディケータ
- ⑮内蔵カメラ

ThinkCentre M900z All-In-One



- ①USB3.0
- ②Powered USB3.0ポート
- ③コンボ・ジャック
(マイク入力/ヘッドホン出力対応)
- ④メディアカードリーダー (該当モデル)
- ⑤オプティカルドライブ
- ⑥モニター/PCモードスイッチ
- ⑦輝度調節ボタン
- ⑧内蔵マイク/ヘッドホンミュートボタン
- ⑨電源ボタン



- ⑩電源コネクタ
- ⑪セキュリティスロット
- ⑫シリアルポート (該当モデル)
- ⑬イーサネットポート (RJ-45)
- ⑭DisplayPort (ビデオ出力/入力コンボポート)
- ⑮USB3.0×4



- ⑯内蔵マイク
- ⑰内蔵カメラ オン/オフ インディケータ (該当モデル)
- ⑱内蔵カメラ (該当モデル)

ThinkCentre M800z All-In-One

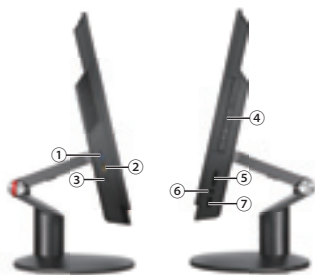

- ①USB3.0
- ②Powered USB3.0ポート
- ③コンボ・ジャック
(マイク入力/ヘッドホン出力対応)
- ④オプティカルドライブ
- ⑤輝度調節ボタン
- ⑥内蔵マイク/ヘッドホンミュートボタン
- ⑦電源ボタン



- ⑧電源コネクタ
- ⑨シリアルポート (該当モデル)
- ⑩イーサネットポート (RJ-45)
- ⑪DisplayPort
- ⑫USB2.0×4
- ⑬セキュリティスロット



- ⑭内蔵マイク
- ⑮内蔵カメラ オン/オフ インディケータ (該当モデル)
- ⑯内蔵カメラ (該当モデル)

ThinkCentre M700z All-In-One



- ①USB3.0
- ②Powered USB3.0ポート
- ③コンボ・ジャック
(マイク入力/ヘッドホン出力対応)
- ④メディアカードリーダー (該当モデル)
- ⑤オプティカルドライブ
- ⑥輝度調節ボタン
- ⑦内蔵マイク/ヘッドホンミュートボタン
- ⑧電源ボタン



- ⑨セキュリティスロット
- ⑩シリアルポート (該当モデル)
- ⑪電源コネクタ
- ⑫イーサネットポート (RJ-45)
- ⑬DisplayPort (ビデオ出力)
- ⑭USB2.0×4



- ⑮内蔵マイク
- ⑯内蔵カメラ オン/オフ インディケータ (該当モデル)
- ⑰内蔵カメラ (該当モデル)

※写真は実物と異なる場合があります。
※各インターフェースの詳細は対象型番のスペック表を確認ください。

ThinkCentre M93z All-In-One

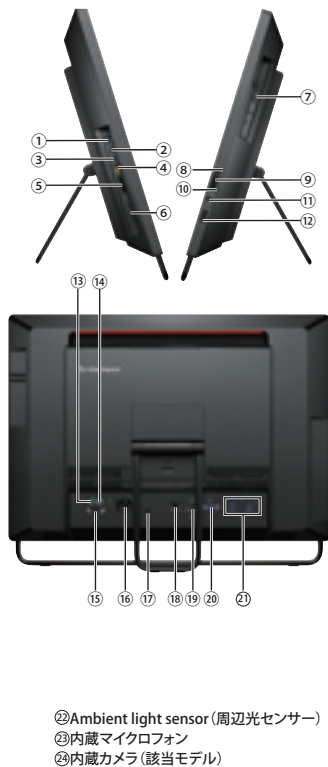

- ① USB3.0
- ② マイク入力
- ③ ヘッドフォン出力/コンボジャック
- ④ Powered USB3.0
- ⑤ メディアカードリーダー (該当モデル)
- ⑥ Express カードスロット (該当モデル)
- ⑦ オプティカルドライブ
- ⑧ 内蔵マイクオフミュートボタン
- ⑨ ボリューム・アップボタン
- ⑩ ボリューム・ダウンボタン
- ⑪ モニター/PCモードスイッチ
- ⑫ 電源ボタン

- ⑬ PS/2コネクター (該当モデル)
- ⑭ PS/2コネクター (該当モデル)
- ⑮ シリアル・ポート (該当モデル)
- ⑯ 電源コネクター
- ⑰ セキュリティスロット
- ⑱ イーサネットポート (RJ-45)
- ⑲ DisplayPort (ビデオ出力)
- ⑳ VGAポート (ビデオ入力)
- ㉑ USB3.0 × 4



- ㉒ Ambient light sensor (周辺光センサー)
- ㉓ 内蔵マイク
- ㉔ 内蔵カメラ (該当モデル)

ThinkCentre M83z All-In-One

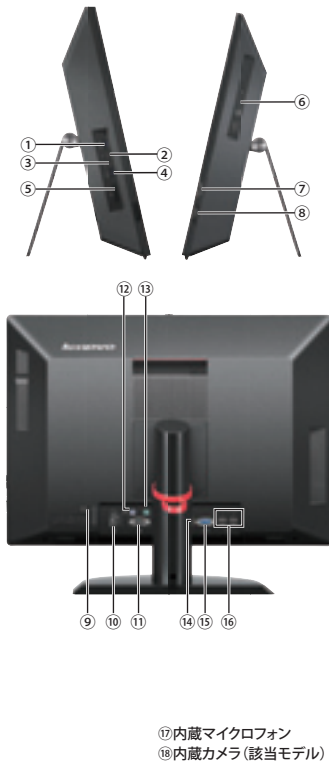

- ① USB3.0
- ② マイク入力
- ③ ヘッドフォン出力
- ④ USB3.0
- ⑤ メディアカードリーダー (該当モデル)
- ⑥ オプティカルドライブ
- ⑦ 輝度調節ボタン
- ⑧ 電源ボタン

- ⑨ セキュリティスロット
- ⑩ 電源コネクター
- ⑪ シリアルポート
- ⑫ PS/2ポート (該当モデル)
- ⑬ PS/2ポート (該当モデル)
- ⑭ イーサネットポート (RJ-45)
- ⑮ VGAポート
- ⑯ USB2.0 × 4



- ⑰ 内蔵マイク
- ⑱ 内蔵カメラ (該当モデル)

ThinkCentre M73z All-In-One



- ① USB3.0
- ② マイク入力
- ③ ヘッドフォン出力
- ④ USB3.0
- ⑤ メディアカードリーダー (該当モデル)
- ⑥ オプティカルドライブ
- ⑦ 輝度調節ボタン
- ⑧ 電源ボタン

- ⑨ セキュリティスロット
- ⑩ 電源コネクター
- ⑪ シリアルポート (該当モデル)
- ⑫ PS/2ポート (該当モデル)
- ⑬ PS/2ポート (該当モデル)
- ⑭ イーサネットポート (RJ-45)
- ⑮ VGAポート (ビデオ入力)
- ⑯ USB2.0 × 4



- ⑰ 内蔵マイク
- ⑱ 内蔵カメラ (該当モデル)

ThinkCentre E63z All-In-One



- ① USB3.0
- ② マイク入力/ヘッドフォン出力コンボジャック
- ③ 電源ボタン

- ④ セキュリティスロット
- ⑤ ACアダプター用電源ジャック
- ⑥ イーサネットポート (RJ-45)
- ⑦ USB2.0 × 2



- ⑧ 内蔵マイク
- ⑨ 内蔵カメラ (該当モデル)

※写真は実物と異なる場合があります。
※各インターフェースの詳細は対象型番のスペック表を確認ください。

Intel Inside® 強固なセキュリティ・ソリューションを
インテル® Core™ i7 vPro™ プロセッサ搭載



THINKCENTRE

LCP
掲載製品*

M900 Tiny

プレミアム・コンパクト・デスクトップ



※モニター別売

Windows10プリインストールモデル

もお選び頂けます。

*LCPについてはP.7をご覧ください。
注釈についてはP.129をご覧ください。

LenovoのPCは正規のMicrosoft® Windows® を搭載しています
<http://www.microsoft.com/piracy/howtotell>



インテル® Core™ i7 vPro™
プロセッサ搭載

ThinkCentre M900 Tiny / 製品番号 (Type:保守用製品番号)※1	10FL0011JP	10FL001GJP	10FL0015JP	10FL0018JP	10FL001AJP
	ファースト・セレクト	カスタム・セレクト	ファースト・セレクト		
ダイレクト価格(税別)	124,000円	158,000円	150,000円	121,000円	127,000円
初期導入済OS	Windows 10 Pro 64bit (日本語版)		Windows 7 Professional 64bit SP1 (日本語版) (Windows 10 Pro 64bit ダウングレード権行使)	Windows 7 Professional 32bit SP1 (日本語版) (Windows 10 Pro 64bit ダウングレード権行使)	
プロセッサ	第6世代 インテル® Core™ i5-6500T vPro™ プロセッサ		第6世代 インテル® Core™ i7-6700T vPro™ プロセッサ		第6世代 インテル® Core™ i5-6500T vPro™ プロセッサ
三次共有キャッシュ	6MB		8MB		6MB
プロセッサ動作周波数※5/コア数	2.50GHz/4コア		2.80GHz/4コア		2.50GHz/4コア
統合メモリーコントローラー	2133MHz				
チップ・セット	インテル® Q170 Express チップセット				
インテル® vPro™対応	対応				
セキュリティ・チップ(TPM)	あり(TCG V1.2準拠)				
その他のセキュリティ機能	パワーオンパスワード、ハードディスクパスワード、セキュリティキーホール、アドミニストレーターパスワード				
メモリー容量(標準/最大)/スロット数	4GB (4GB×1) (PC4-17000 DDR4 SDRAM SODIMM)/32GB/2 (空)				
補助記憶装置(内蔵)	HDD/SSD	120GB (シリアルATA/2.5インチ) SSD	128GB (PCIe NVMe/M.2) SSD	500GB (7200rpm/シリアルATA/2.5インチ) SSD	120GB (シリアルATA/2.5インチ) SSD
	オプティカルドライブ	なし(弊社オプション製品にて使用可能)/5.25インチ(スリムタイプ)			
ビデオ・サブシステム	CPU内蔵(インテル® HD グラフィックス 530)				
ビデオRAM	最大 1.7GB(メインメモリーと共有)				
解像度および最大発色数	アナログ出力 VGAポート: 1,920×1,200ドット、1,677万色/デジタル出力 DisplayPort: 4,096×2,160ドット、1,677万色				
モニター	なし				
拡張スロット	M.2 2230	1 (空)			1 (空)
	M.2 2280	1 (空)	1 (空)	1 (空)	
拡張スロットベイ	5.25型	0 (空)			
	2.5型	1 (空)	1 (空)	1 (空)	
ワイヤレス/Bluetooth	なし				
					インテル® Dual Band Wireless-AC 8260 ac/a/b/g/n / Bluetooth v4.1
ネットワークコントローラー	10BASE-T/100BASE-TX/1000BASE-T (Wake on LAN対応) オンボード				
サウンド/スピーカー	インテル® ハイデフィニションオーディオ (オンボード)/モノラルスピーカー(内蔵)				
インタフェース・ポート	USB×6 (前面USB3.0×2「内、1ポートがPowered USB対応」、背面USB3.0×4)、イーサネット: RJ-45×1、ディスプレイ関連ポート: VGA×1、DisplayPort×2、マイク入力×1/コンボジャック×1(マイク入力/ヘッドホン出力対応) (前面)、ライン出力×1 (背面)				
本体寸法(幅×奥行×高さ)mm	約 34.5×182×179				
質量	約 1.32kg (最大構成時)				
電源	ACアダプター AC 100-240V (50/60Hz) (65W、効率88%)				
消費電力:最大/標準/スタンバイ/電源オフ	55.14W/12.14W/2.03W/0.94W	75.44W/11.41W/1.98W/0.94W	74.98W/11.41W/1.97W/1.03W	55.53W/12.36W/1.99W/1.03W	
エネルギー消費効率(2011年度省エネ基準達成効率)	非対象				
主な付属品	キーボード※4/マウス	プリファードプロ・フルサイズ・キーボード(109A 日本語、OADG 準拠、USB)/光学ホイールマウス(USB)			
スタンド関係	フロアスタンド				
電源関係	ACアダプターおよび電源コード(接地(アース)端子付き電源プラグ対応)				
リカバリーメディア	なし	リカバリーメディアに関するご案内			
マニュアル保証書関係	マニュアル類、購入証明書(梱包箱の外側に貼られています)				
その他	なし				
Microsoft® Office	なし				
保証期間※8/国内での修理/海外での修理	3年間/翌営業日オンライン修理/修理依頼国での修理方法 (IWSハードウェア国際保証サービス)に準ずる				

THINKCENTRE

M600 Tiny

エントリー・コンパクト・デスクトップ



※モニター別売

Windows10プリインストールモデル

もお選び頂けます。

注釈についてはP.129をご覧ください。

LenovoのPCは正規のMicrosoft® Windows® を搭載しています
<http://www.microsoft.com/piracy/howtotell>

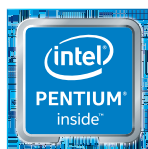

インテル® Pentium®
プロセッサ搭載

ThinkCentre M600 Tiny / 製品番号 (Type:保守用製品番号)※1	10GA0006JP	10G80006JP	10GA0008JP	10G8000DJ	10G80009JP
	カスタム・セレクト			ファースト・セレクト	
ダイレクト価格(税別)	62,000円	70,000円	63,000円	67,000円	71,000円
初期導入済OS	Windows 10 Pro 64bit (日本語版)		Windows 7 Professional 64bit SP1 (日本語版) (Windows 10 Pro 64bit ダウングレード権行使)		
プロセッサ	インテル® Celeron® プロセッサ N3050	インテル® Pentium® プロセッサ N3700	インテル® Celeron® プロセッサ N3050	インテル® Pentium® プロセッサ N3700	
三次共有キャッシュ	2MB				
プロセッサ動作周波数※5/コア数	1.60GHz/2コア	1.60GHz/4コア	1.60GHz/2コア	1.60GHz/4コア	
統合メモリーコントローラー	1600MHz				
チップ・セット	Celeron® / Intel® inside	Pentium® / Intel® inside	Celeron® / Intel® inside	Pentium® / Intel® inside	
インテル® vPro™対応	非対応				
セキュリティ・チップ(TPM)	あり(TCG V1.2準拠)				
その他のセキュリティ機能	パワーオンパスワード、ハードディスクパスワード、セキュリティキーホール、アドミニストレーターパスワード				
メモリー容量(標準/最大)/スロット数	4GB (4GB×1) (PC3L-12800 DDR3L SDRAM SODIMM)/8GB/1 (空)				
補助記憶装置(内蔵)	500GB (7200rpm/シリアルATA/2.5インチ)	120GB (シリアルATA/2.5インチ) SSD	500GB (7200rpm/シリアルATA/2.5インチ)	120GB (シリアルATA/2.5インチ) SSD	
	オプティカルドライブ				
ビデオ・サブシステム	CPU内蔵(インテル® HD グラフィックス)				
ビデオRAM	最大 1.7GB(メインメモリーと共有)				
解像度および最大発色数	アナログ出力 VGAポート: 1,920×1,200ドット、1,677万色/デジタル出力 DisplayPort: 3,840×2,160ドット、1,677万色				
モニター	なし				
拡張スロット	M.2 2230	1 (空)			
	M.2 2280	1 (空)			
拡張スロットベイ	5.25型	0 (空)			
	2.5型	1 (空)			
ワイヤレス/Bluetooth	なし				
ネットワークコントローラー	10BASE-T/100BASE-TX/1000BASE-T (Wake on LAN対応) オンボード				
サウンド/スピーカー	インテル® ハイデフィニションオーディオ (オンボード)/モノラルスピーカー(内蔵)				
インタフェース・ポート	USB×6 (前面USB3.0×2「内、1ポートがPowered USB対応」、背面USB3.0×2、USB2.0×2)、イーサネット: RJ-45×1、ディスプレイ関連ポート: VGA×1、DisplayPort×2、マイク入力×1/コンボジャック×1(マイク入力/ヘッドホン出力対応) (前面)、ライン出力×1 (背面)				
本体寸法(幅×奥行×高さ)mm	約 34.5×182×179				
質量	約 1.25kg (最大構成時)				
電源	ACアダプター AC 100-240V (50/60Hz) (65W、効率88%)				
消費電力:最大/標準/スタンバイ/電源オフ	21.52W/8.27W/2.08W/1.15W	24.42W/8.47W/1.97W/1.1W	21W/9W/2.07W/1.19W	21.91W/9.12W/1.96W/1.13W	
エネルギー消費効率(2011年度省エネ基準達成効率)	Y区分 0.21 (AA)	Y区分 0.10 (AA)	Y区分 0.22 (AA)	Y区分 0.11 (AA)	
主な付属品	キーボード※4/マウス	プリファードプロ・フルサイズ・キーボード(109A 日本語、OADG 準拠、USB)/光学ホイールマウス(USB)			
スタンド関係	フロアスタンド				
電源関係	ACアダプターおよび電源コード(接地(アース)端子付き電源プラグ対応)				
リカバリーメディア	なし	リカバリーメディアに関するご案内			
マニュアル保証書関係	マニュアル類、購入証明書(梱包箱の外側に貼られています)				
その他	なし				
Microsoft® Office	なし				
保証期間※8/国内での修理/海外での修理	1年間/翌営業日オンライン修理/修理依頼国での修理方法 (IWSハードウェア国際保証サービス)に準ずる				

THINKCENTRE

M700 Tiny

スタンダード・コンパクト・デスクトップ

NEW



※モニター別売

Windows10プリインストールモデル

もお選び頂けます。

注釈についてはP.129をご覧ください。

LenovoのPCは正規のMicrosoft® Windows® を搭載しています
<http://www.microsoft.com/piracy/howtotell>



インテル® Core™ i7
 プロセッサ搭載

ThinkCentre M700 Tiny / 製品番号 (Type: 保守用製品番号) ※1	10J00021JP	10J0001CJP	10J0001BJP	10J00020JP	10J00022JP
	ファースト・セレクト				
ダイレクト価格 (税別)	90,000円	104,000円	131,000円	132,000円	91,000円
初期導入済OS	Windows 10 Pro 64bit (日本語版)			Windows 7 Professional 64bit SP1 (日本語版) (Windows 10 Pro 64bit ダウングレード権行使)	Windows 7 Professional 32bit SP1 (日本語版) (Windows 10 Pro 64bit ダウングレード権行使)
プロセッサ	第6世代 インテル® Core™ i3-6100T プロセッサ	第6世代 インテル® Core™ i5-6400T プロセッサ	第6世代 インテル® Core™ i7-6700T プロセッサ		第6世代 インテル® Core™ i3-6100T プロセッサ
三次共有キャッシュ	3MB	6MB	8MB		3MB
プロセッサ動作周波数※5/コア数	3.20GHz/2コア	2.20GHz/4コア	2.80GHz/4コア		3.20GHz/2コア
統合メモリーコントローラー	2133MHz				
チップ・セット	インテル® B150 Express チップセット				
インテル® vPro™対応	非対応				
セキュリティ・チップ (TPM)	あり (TCG V1.2準拠)				
その他のセキュリティ機能	パワーオンパスワード、ハードディスクパスワード、セキュリティキーホール、アドミニストレーター パスワード				
メモリー容量 (標準/最大) / スロット数	4GB (4GB×1) (PC4-17000 DDR4 SDRAM SODIMM) / 32GB/2 (空1)				
補助記憶装置 (内蔵)	HDD/SSD 500GB (7200rpm/ シリアルATA/2.5インチ)	120GB (シリアルATA/2.5インチ) SSD			500GB (7200rpm/ シリアルATA/2.5インチ)
オプション・ドライブ	なし (弊社オプション製品にて使用可能) / 5.25 インチ (Ultra Slim タイプ、9.5mm)				
ビデオ・サブシステム	CPU内蔵 (インテル® HD グラフィックス 530)				
ビデオRAM	最大 1.7GB (メインメモリーと共有)				
解像度および最大発色数	アナログ出力 VGA: 1,920×1,200ドット (1,677万色) / デジタル出力 DisplayPort: 4,096×2,160ドット (1,677万色)				
モニター	なし				
拡張スロット	M.2 2230 M.2 2280				1 (空1) 1 (空1)
拡張ストレージベイ	5.25型 2.5型				0 (空0) 1 (空0)
ワイヤレス/Bluetooth	なし				
ネットワークコントローラー	10BASE-T/100BASE-TX/1000BASE-T (Wake on LAN対応) オンボード				
サウンドスピーカー	インテル® ハイデフィニション オーディオ (オンボード) / モノラルスピーカー (内蔵)				
インタフェース・ポート	USB×6 (前面USB3.0×2内、1ポートがPowered USB対応)、背面USB3.0×4、イーサネット: RJ-45×1、ディスプレイ関連ポート: VGA×1、DisplayPort×2、マイク入力×1/コンボジャック×1 (マイク入力/ヘッドホン出力対応) (前面)、ライン入力×1 (背面)				
本体寸法 (幅×奥行×高さ) mm	約 34.5×182×179				
質量	約 1.32kg (最大構成時)				
電源	ACアダプター AC 100-240V (50/60Hz) (65W/効率88%)				
消費電力最大/標準/スタンバイ/電源オフ	49.4W/10.22W/2.69W/0.87W	52.09W/12.39W/1.99W/0.93W	75.44W/11.41W/1.98W/0.94W	74.98W/11.42W/1.97W/1.03W	54.46W/13.02W/2.84W/1.13W
エネルギー消費効率 (2011年度 省エネ基準達成効率)	T区分 0.036 (AAA)		非対象		T区分 0.045 (AAA)
主な付属品	キーボード※4/マウス スタンド関係 電源関係 リカバリーメディア Office類 マニュアル保証書関係 その他				
	プリファードプロ フルサイズ キーボード (109A 日本語、OADG 準拠、USB) / 光学ホイール マウス (USB) フロアスタンド ACアダプターおよび電源コード (接地 (アース) 端子付き電源プラグ対応) リカバリーメディアに関するご案内 なし Microsoft Office プロダクト キーバック マニュアル類、購入証明書 (梱包箱の外側に貼られています) なし				
Microsoft® Office	なし				
保証期間※8/国内での修理/海外での修理	1年間/営業日オンサイト修理/修理依頼国での修理方法 (IWSハードウェア国際保証サービス) に準ずる				

ThinkCentre M700 Tiny / 製品番号 (Type: 保守用製品番号) ※1	10J00023JP	10J00024JP	10J00014JP	10J00025JP	10J0000YJP
	ファースト・セレクト				カスタム・セレクト
ダイレクト価格 (税別)	95,000円	110,000円	105,000円	124,000円	132,000円
初期導入済OS	Windows 7 Professional 32bit SP1 (日本語版) (Windows 10 Pro 64bit ダウングレード権行使)				
プロセッサ	第6世代 インテル® Core™ i3-6100T プロセッサ		第6世代 インテル® Core™ i5-6400T プロセッサ		第6世代 インテル® Core™ i7-6700T プロセッサ
三次共有キャッシュ	3MB		6MB		8MB
プロセッサ動作周波数※5/コア数	3.20GHz/2コア		2.20GHz/4コア		2.80GHz/4コア
統合メモリーコントローラー	2133MHz				
チップ・セット	インテル® B150 Express チップセット				
インテル® vPro™対応	非対応				
セキュリティ・チップ (TPM)	あり (TCG V1.2準拠)				
その他のセキュリティ機能	パワーオンパスワード、ハードディスクパスワード、セキュリティキーホール、アドミニストレーター パスワード				
メモリー容量 (標準/最大) / スロット数	4GB (4GB×1) (PC4-17000 DDR4 SDRAM SODIMM) / 32GB/2 (空1)				
補助記憶装置 (内蔵)	HDD/SSD 120GB (シリアルATA/2.5インチ) SSD	500GB (7200rpm/ シリアルATA/2.5インチ)		120GB (シリアルATA/2.5インチ) SSD	
オプション・ドライブ	なし (弊社オプション製品にて使用可能) / 5.25 インチ (Ultra Slim タイプ、9.5mm)				
ビデオ・サブシステム	CPU内蔵 (インテル® HD グラフィックス 530)				
ビデオRAM	最大 1.7GB (メインメモリーと共有)				
解像度および最大発色数	アナログ出力 VGA: 1,920×1,200ドット (1,677万色) / デジタル出力 DisplayPort: 4,096×2,160ドット (1,677万色)				
モニター	なし				
拡張スロット	M.2 2230 M.2 2280				1 (空1) 1 (空1)
拡張ストレージベイ	5.25型 2.5型				0 (空0) 1 (空0)
ワイヤレス/Bluetooth	なし				
ネットワークコントローラー	10BASE-T/100BASE-TX/1000BASE-T (Wake on LAN対応) オンボード				
サウンドスピーカー	インテル® ハイデフィニション オーディオ (オンボード) / モノラルスピーカー (内蔵)				
インタフェース・ポート	USB×6 (前面USB3.0×2内、1ポートがPowered USB対応)、背面USB3.0×4、イーサネット: RJ-45×1、ディスプレイ関連ポート: VGA×1、DisplayPort×2、マイク入力×1/コンボジャック×1 (マイク入力/ヘッドホン出力対応) (前面)、ライン入力×1 (背面)				
本体寸法 (幅×奥行×高さ) mm	約 34.5×182×179				
質量	約 1.32kg (最大構成時)				
電源	ACアダプター AC 100-240V (50/60Hz) (65W/効率88%)				
消費電力最大/標準/スタンバイ/電源オフ	54.46W/13.02W/2.84W/1.13W		47.38W/12.45W/1.99W/1.03W		74.98W/11.42W/1.97W/1.03W
エネルギー消費効率 (2011年度 省エネ基準達成効率)	T区分 0.045 (AAA)		非対象		
主な付属品	キーボード※4/マウス スタンド関係 電源関係 リカバリーメディア Office類 マニュアル保証書関係 その他				
	プリファードプロ フルサイズ キーボード (109A 日本語、OADG 準拠、USB) / 光学ホイール マウス (USB) フロアスタンド ACアダプターおよび電源コード (接地 (アース) 端子付き電源プラグ対応) リカバリーメディアに関するご案内 なし Microsoft Office プロダクト キーバック Microsoft Office プロダクト キーバック マニュアル類、購入証明書 (梱包箱の外側に貼られています) なし				
Microsoft® Office	なし	Microsoft Office Personal 2013	なし	Microsoft Office Personal 2013	なし
保証期間※8/国内での修理/海外での修理	1年間/営業日オンサイト修理/修理依頼国での修理方法 (IWSハードウェア国際保証サービス) に準ずる				

THINKCENTRE

M93p Tiny

プレミアム・コンパクト・デスクトップ



※モニター別売

Windows10プリインストールモデル

もお選び頂けます。

注釈についてはP.129をご覧ください。

LenovoのPCは正規のMicrosoft® Windows® を搭載しています
<http://www.microsoft.com/piracy/howtotell>



インテル® Core™ i7 vPro™
 プロセッサ搭載

ThinkCentre M93p Tiny / 製品番号 (Type:保守用製品番号) ※1	10AA006LJP
	ファースト・セレクト
ダイレクト価格(税別)	121,000円
初期導入済OS	Windows 10 Pro 64bit (日本語版)
プロセッサ	第4世代 インテル® Core™ i5-4590T vPro™ プロセッサ
三次共有キャッシュ	6MB (メインプロセッサに内蔵)
プロセッサ動作周波数 ※5	2GHz
統合メモリーコントローラー	1600MHz
チップ・セット	インテル® Q87 Express チップセット
インテル® vPro™対応	対応
セキュリティー・チップ(TPM)	あり(TCG V1.2準拠)
その他のセキュリティー機能	パワーオン・パスワード、ハードディスク・パスワード(ユーザー&マスター)、 アドミニストレーター・パスワード、セキュリティー・キーホール
メモリー容量(標準/最大)/スロット数	4GB(4GB×1) (PC3-12800 DDR3/DDR3L SDRAM SODIMM) / 16GB/2(空1)
補助記憶装置(内蔵)	HDD/SSD 120GB SSD
	オプティカルドライブ なし(弊社オプション製品にて使用可能)/5.25インチ(スリムタイプ)
ビデオ・サブシステム	CPU内蔵(インテル® HD グラフィックス 4600)
ビデオRAM	最大2.12GB(メイン・メモリーと共有)
解像度および最大発色数	最大解像度 アナログ:1,920×1,200 / デジタル:3,840×2,160 (1,677万色)
モニター	なし
オプション用スロット	PCI Express x16 0(空0) PCI Express x1 0(空0) PCI 0(空0)
拡張ストレージベイ	5.25型:なし、2.5型HDD:2.5型SSD×1(空0)、3.5型FDD:なし
ワイヤレス/Bluetooth	なし
イーサネット	10BASE-T/100BASE-TX/1000BASE-T(Wake on LAN対応) オンボード
サウンド/スピーカー	インテル® ハイデフィニション・オーディオ(オンボード)/モノラル・スピーカー内蔵
キーボード※4/マウス	プリファードプロ・フルサイズ・キーボード(109A日本語、OADG準拠、USB)/光学ホイール・マウス(USB)
インタフェース・ポート	USB×6(前面USB3.0×2「内」、1ポートがPowered USB対応)、背面USB3.0×3、USB2.0×1)、 ディスプレイ関連ポート:アナログ×1、DisplayPort×1、イーサネット:RJ-45×1、 セキュリティー:あり、マイク入力×1、マイク入力/ヘッドホン出力コンボ・ジャック×1(前面)
その他のカードスロット	メディアカードリーダー:なし
本体寸法(幅×奥行×高さ)mm	34.5×182×179
質量	約1.98kg(最大構成)
電源	AC 100V(50/60Hz)
消費電力:最大/標準/スタンバイ/電源オフ	55.51W/11.77W/1.39W/0.73W
エネルギー消費効率 (2011年度 省エネ基準達成効率)	T区分 0.04(AAA)
主な付属品	キーボード、マウス、ACアダプターおよび電源コード(接地(アース)端子付き電源プラグ対応)、 マニュアル類、購入証明書(梱包箱の外側に貼られています)、フロアスタンド
Microsoft® Office	なし
保証期間※8/国内での修理/海外での修理	3年/オンサイト(翌営業日対応による機器設置先での修理)/修理依頼国での修理方法(IWS/ハードウェア国際保証サービス)に準ずる

ThinkCentre M93p Tiny / 製品番号 (Type:保守用製品番号) ※1	10AA0077JP	10AA0075JP	10AA0076JP
	ファースト・セレクト		カスタム・セレクト
ダイレクト価格(税別)	137,000円	122,000円	124,000円
初期導入済OS	Windows 7 Professional 64bit SP1 (日本語版) (Windows 10 Pro 64bit ダウングレード権行使)	Windows 7 Professional 32bit SP1 (日本語版) (Windows 10 Pro 64bit ダウングレード権行使)	
プロセッサ	第4世代 インテル® Core™ i7-4785T vPro™ プロセッサ	第4世代 インテル® Core™ i5-4590T vPro™ プロセッサ	
三次共有キャッシュ	8MB	6MB	
プロセッサ動作周波数※5/コア数	2.20GHz/4コア	2.00GHz/4コア	
統合メモリーコントローラー	1600MHz		
チップ・セット	インテル® Q87 Express チップセット		
インテル® vPro™対応	対応		
セキュリティー・チップ(TPM)	あり(TCG V1.2準拠)		
その他のセキュリティー機能	パワーオン・パスワード、ハードディスク・パスワード、セキュリティー・キーホール、アドミニストレーター・パスワード		
メモリー容量(標準/最大)/スロット数	4GB(4GB×1) (PC3/PC3L-12800 DDR3/DDR3L SDRAM SODIMM)/16GB/2(空1)		
補助記憶装置(内蔵)	HDD/SSD 120GB(シリアルATA/2.5インチ) SSD		
	オプティカルドライブ なし(弊社オプション製品にて使用可能)/5.25インチ(スリムタイプ)		
ビデオ・サブシステム	CPU内蔵(インテル® HD グラフィックス 4600)		
ビデオRAM	最大1.7GB(メインメモリーと共有)		
解像度および最大発色数	アナログ出力VGAポート:1,920×1,200ドット、1,677万色/デジタル出力 DisplayPort:3,840×2,160ドット、1,677万色		
モニター	なし		
拡張スロット	M.2 2230 0(空0) M.2 2280 0(空0)	0(空0)	
拡張ストレージベイ	5.25型 0(空0) 2.5型 1(空0)	0(空0)	
ワイヤレス/Bluetooth	なし	インテル® Dual Band Wireless-AC 7260 ac/a/b/g/n / Bluetooth v4.0	
ネットワークコントローラー	10BASE-T/100BASE-TX/1000BASE-T(Wake on LAN対応) オンボード		
サウンド/スピーカー	インテル® ハイデフィニション・オーディオ(オンボード)/モノラルスピーカー(内蔵)		
インタフェース・ポート	USB×6(前面USB3.0×2「内」、1ポートがPowered USB対応)、背面USB3.0×4)、イーサネット:RJ-45×1、ディスプレイ関連ポート:VGA×1、DisplayPort×1、マイク入力×1/コンボジャック×1(前面)		
本体寸法(幅×奥行×高さ)mm	約34.5×182×179		
質量	約1.98kg(最大構成時)		
電源	ACアダプター AC 100-240V(50/60Hz) (65W/効率87%)		
消費電力:最大/標準/スタンバイ/電源オフ	46.28W/15.11W/2.26W/0.69W	34.39W/14.68W/2.27W/0.69W	
エネルギー消費効率 (2011年度 省エネ基準達成効率)	T区分 0.04(AAA)	T区分 0.05(AAA)	
主な付属品	キーボード※4/マウス プリファードプロ フルサイズ キーボード(109A日本語、OADG 準拠、USB)/光学ホイール マウス(USB)		
スタンド関係	フロア スタンド		
電源関係	AC アダプターおよび電源コード(接地(アース)端子付き電源プラグ対応)		
リカバリーメディア	リカバリーメディアに関するご案内		
マニュアル保証書関係	マニュアル類、購入証明書(梱包箱の外側に貼られています)		
その他	なし	無線LAN用アンテナ×1	
Microsoft® Office	なし		
保証期間※8/国内での修理/海外での修理	3年間/翌営業日オンサイト修理/修理依頼国での修理方法(IWS/ハードウェア国際保証サービス)に準ずる		

製品写真は出荷製品と一部異なる場合があります。

光学ドライブもHDDも拡張可能

オプションの光学ドライブは、書き込み・読み込みに対応したDVDスーパーマルチ・ドライブと、読み込みのみのDVD-ROM・ドライブの2つから選択できます。また外付けのハードディスクとして500GBのHDDアダプターキット、I/Oポートを拡張するTiny I/O ボックスをご用意。どちらもThinkCentre Tiny拡張キットに格納することによりご利用いただけます。さらに停電時などに備え、外付けバッテリーもカスタマイズで搭載可能です。

 <p>ThinkCentre Tiny VESAマウント・ブラケット 0B47374</p> <p>ダイレクト価格 1,500円(税別)</p>	+	 <p>ThinkCentre Tiny 拡張キット (VESAマウント・ ブラケット無し) 0B47375</p> <p>ダイレクト価格 2,500円(税別)</p>	+	<p>ThinkCentre Tiny DVD スーパーマルチ・ ドライブ 0A65639 ダイレクト価格 6,000円(税別)</p>	=	
				<p>ThinkCentre Tiny DVD-ROM・ドライブ 0A65640 ダイレクト価格 5,000円(税別)</p>		
				<p>ThinkCentre Tiny バッテリー (カスタマイズ対応のみ)</p>		
		<p>ThinkCentre Tiny PC I/O 拡張ボックス 4XF0E53145</p> <p>ダイレクト価格 5,500円(税別)</p>				

モニター背面へのワンタッチ装着

VESAマウント・ブラケットとクランプ・ブラケット・マウント・キットを組み合わせ、モニターの背面にTinyをワンタッチで装着することが可能です。ツールレスで2つの部品を組み合わせるだけの簡単装着、限られた設置場所を有効にご活用いただけます。



ThinkCentre Tiny
クランプ・ブラケット・
マウント・キット
(4XF0H41079)
ダイレクト価格
3,500円(税別)

ThinkCentre Tiny
拡張キット
(VESAマウント・
ブラケット無し)
(0B47375)

ThinkCentre Tiny
VESAマウント・ブラケット
(0B47374)

ユニバーサル・ベルト式

VESAマウント・ブラケットとモニター・マウント・キットを組み合わせ、モニターの背面に設置。ユニバーサルベルトにより、マウントキットとモニタースタンドを固定します。



ThinkCentre Tiny
モニター・マウント・キット
(ユニバーサルベルト付き)
(4XF0E51408)

ダイレクト価格
3,500円(税別)

机下のデッドスペースを活用

ThinkCentre Tinyアンダー・デスク・マウント・ブラケットは、ThinkCentre Tinyを机の下に格納することができます。

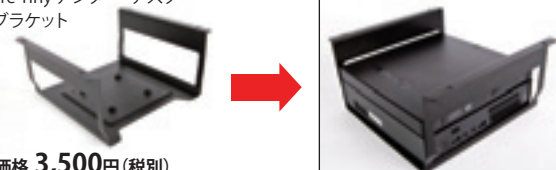

ThinkCentre Tiny アンダー・デスク・
マウント・ブラケット
0B47097

ダイレクト価格 **3,500円**(税別)

より柔軟な設置場所の対応と、既存のモニター資産の有効活用

モニターとThinkCentre エクステンド・アーム(57Y4352)の間に、ThinkCentre Tinyをはさんで設置することが可能。デスク周りをスッキリさせることができます。



ThinkCentre Tiny サンドイッチ・キット
0B47383

ダイレクト価格 **3,000円**(税別)

ThinkCentre Tinyを快適にお使いいただくためのオプション製品

Lenovo DisplayPort - HDMI アダプター 0B47395

DisplayPortの出力をHDMI端子に変換するアダプター。HDMIを搭載した外部モニターや大画面テレビ、プロジェクターなどに接続することができます。



ダイレクト価格 **3,000円**(税別)

Lenovo DisplayPort ケーブル(0.5メートル) 0B47396

長さ0.5m、モニター接続専用の短いDisplayPortケーブルです。ThinkCentre Tinyをモニター背面に装着した際、余り気味だったケーブルの長さを調節できます。



ダイレクト価格 **1,500円**(税別)

Lenovo VGAケーブル(0.5メートル) 0B47397

長さ0.5m、モニター接続専用の短いVGAケーブルです。ThinkCentre Tinyをモニター背面に装着した際、余り気味だったケーブルの長さを調節できます。



ダイレクト価格 **1,500円**(税別)

THINKCENTRE

M83 Tiny

メインストリーム・コンパクト・デスクトップ



※モニター別売

Windows10プリインストールモデル

もお選び頂けます。

注釈についてはP.129をご覧ください。

LenovoのPCは正規のMicrosoft® Windows® を搭載しています
<http://www.microsoft.com/piracy/howtotell>



インテル® Core™ i7
プロセッサ搭載

M83 Tiny / 製品番号 (Type: 保守用製品番号) ※1	10E8001LJP	10E8001HJP	10E8001JJP
	カスタム・セレクト		
ダイレクト価格 (税別)	106,000円	115,000円	128,000円
初期導入済OS	Windows 10 Pro 64bit (日本語版)		
プロセッサ	第4世代インテル® Core™ i3-4170T プロセッサ	第4世代インテル® Core™ i5-4590T プロセッサ	第4世代インテル® Core™ i7-4785T プロセッサ
三次共有キャッシュ	3MB (メインプロセッサに内蔵)	6MB (メインプロセッサに内蔵)	8MB (メインプロセッサに内蔵)
プロセッサ動作周波数 ※5	3.20GHz	2.00GHz	2.20GHz
統合メモリコントローラー	1600MHz		
チップ・セット	インテル® Q85 Express チップセット		
インテル® vPro®対応	非対応		
セキュリティ・チップ (TPM)	あり (TCG V1.2準拠)		
その他のセキュリティ機能	パワーオン・パスワード、ハードディスク・パスワード (ユーザー & マスター)、アドミニストレーター・パスワード、セキュリティティール・キーホール		
メモリ容量 (標準/最大) / スロット数	4GB (4GB×1) (PC3-12800 DDR3/DDR3L SDRAM SODIMM) / 16GB/2 (空1)		
補助記憶装置 (内蔵)	HDD/SSD	500GB (7200rpm) (シリアルATA/2.5インチ)	120GB SSD
	オプティカルドライブ	なし (弊社オプション製品にて使用可能) / 5.25インチ (スリムタイプ)	
ビデオ・サブシステム	CPU内蔵 (インテル® HD グラフィックス 4400)	CPU内蔵 (インテル® HD グラフィックス 4600)	
ビデオRAM	最大2.12GB (メイン・メモリーと共有)		
解像度および最大発色数	最大解像度 アナログ: 1,920×1,200 / デジタル: 3,840×2,160 (1,677万色)		
モニター	なし		
オプション用スロット	PCI Express x16	0 (空0)	
	PCI Express x1	0 (空0)	
	PCI	0 (空0)	
拡張ストレージベイ	5.25型: なし、2.5型HDD: 2.5型HDD×1 (空0)、3.5型FDD: なし	5.25型: なし、2.5型HDD: 2.5型SSD×1 (空0)、3.5型FDD: なし	
ワイヤレス/Bluetooth	なし		
イーサネット	10BASE-T/100BASE-TX/1000BASE-T (Wake on LAN対応) オンボード		
サウンド/スピーカー	インテル® ハイデフィニション・オーディオ (オンボード) / モノラル・スピーカー内蔵		
キーボード※4/マウス	プリファードプロ・フルサイズ・キーボード (109A日本語、OADG準拠、USB) / 光学ホイール・マウス (USB)		
インタフェース・ポート	USB×6 (前面USB3.0×2「内1ポートがPowered USB対応」、背面USB3.0×2、USB2.0×2)、ディスプレイ関連ポート: VGA×1、DisplayPort×1、イーサネット: RJ-45×1、セキュリティスロット: あり、マイク入力×1、マイク入力/ヘッドホン出力コンボジャック×1 (前面)		
その他のカードスロット	メディアカードリーダー: なし		
本体寸法 (幅×奥行×高さ) mm	34.5×182×179		
質量	約1.98kg (最大構成)		
電源	AC 100V (50/60Hz)		
消費電力最大/標準/スタンバイ/電源オフ	51.24W/11.34W/1.39W/0.74W	55.51W/11.77W/1.39W/0.73W	56.51W/11.87W/1.4W/0.73W
エネルギー消費効率 (2011年度省エネ基準達成効率)	T区分 0.04 (AAA)		T区分 0.03 (AAA)
主な付属品	キーボード、マウス、ACアダプターおよび電源コード (接地 (アース) 端子付き電源プラグ対応)、マニュアル類、購入証明書 (梱包箱の外側に貼られています)、フロアスタンド		
Microsoft® Office	なし		
保証期間 ※8/国内での修理/海外での修理	3年/オンサイト (翌営業日対応による機器設置前での修理) / 修理依頼国での修理方法 (IWS/ハードウェア国際保証サービス) に準ずる		

M83 Tiny / 製品番号 (Type: 保守用製品番号) ※1	10E8001TJP	10E8001UJP	10E8001NJP	10E8001PJP	10E8001RJP	10E8001SJP
	ファースト・セレクト	カスタム・セレクト	ファースト・セレクト			カスタム・セレクト
ダイレクト価格 (税別)	129,000円	131,000円	107,000円	116,000円	129,000円	131,000円
初期導入済OS	Windows 7 Professional 64bit SP1 (日本語版) (Windows 10 Pro 64bit ダウングレード権行使)					
プロセッサ	第4世代インテル® Core™ i7-4785T プロセッサ					
三次共有キャッシュ	8MB					
プロセッサ動作周波数 ※5/コア数	2.20GHz/4コア					
統合メモリコントローラー	1600MHz					
チップ・セット	インテル® Q85 Express チップセット					
インテル® vPro®対応	非対応					
セキュリティ・チップ (TPM)	なし					
その他のセキュリティ機能	パワーオン・パスワード、ハードディスク・パスワード、セキュリティティール・キーホール、アドミニストレーター・パスワード					
メモリ容量 (標準/最大) / スロット数	4GB (4GB×1) (PC3/PC3L-12800 DDR3/DDR3L SDRAM SODIMM) / 16GB/2 (空1)					
補助記憶装置 (内蔵)	HDD/SSD	120GB (シリアルATA/2.5インチ) SSD	500GB (7200rpm/シリアルATA/2.5インチ)	120GB (シリアルATA/2.5インチ) SSD		
	オプティカルドライブ	なし (弊社オプション製品にて使用可能) / 5.25インチ (スリムタイプ)				
ビデオ・サブシステム	CPU内蔵 (インテル® HD グラフィックス 4600)	CPU内蔵 (インテル® HD グラフィックス 4400)		CPU内蔵 (インテル® HD グラフィックス 4600)		
ビデオRAM	最大1.7GB (メインメモリーと共有)					
解像度および最大発色数	アナログ出力 VGAポート: 1,920×1,200ドット、1,677万色/デジタル出力 DisplayPort: 3,840×2,160ドット、1,677万色					
モニター	なし					
拡張スロット	M.2 2230	0 (空0)				
	M.2 2280	0 (空0)				
拡張ストレージベイ	5.25型	0 (空0)				
	2.5型	1 (空0)				
ワイヤレス/Bluetooth	なし	インテル® Wireless-N 7260 b/g/n / Bluetooth v4.0	なし			インテル® Wireless-N 7260 b/g/n / Bluetooth v4.0
ネットワークコントローラー	10BASE-T/100BASE-TX/1000BASE-T (Wake on LAN対応) オンボード					
サウンド/スピーカー	インテル® ハイデフィニション・オーディオ (オンボード) / モノラル・スピーカー (内蔵)					
インタフェース・ポート	USB×6 (前面USB3.0×2「内1ポートがPowered USB対応」、背面USB3.0×2、USB2.0×2)、イーサネット: RJ-45×1、ディスプレイ関連ポート: VGA×1、DisplayPort×1、マイク入力×1/コンボジャック×1 (前面)					
本体寸法 (幅×奥行×高さ) mm	約 34.5×182×179					
質量	約 1.98kg (最大構成時)					
電源	ACアダプター AC 100-240V (50/60Hz) (65W/効率87%)					
消費電力最大/標準/スタンバイ/電源オフ	59.72W/13.02W/2.379W/0.781W	44.49W/12.54W/1.29W/0.71W	48.38W/13.22W/2.374W/0.782W	59.72W/13.02W/2.379W/0.781W		
エネルギー消費効率 (2011年度省エネ基準達成効率)	T区分 0.04 (AAA)		T区分 0.05 (AAA)		T区分 0.04 (AAA)	
主な付属品	キーボード※4/マウス	プリファードプロ・フルサイズ・キーボード (109A日本語、OADG準拠、USB) / 光学ホイール・マウス (USB)				
	スタンド関係	フロアスタンド				
	電源関係	ACアダプターおよび電源コード (接地 (アース) 端子付き電源プラグ対応)				
	リカバリーメディア	リカバリーメディアに関するご案内				
	マニュアル保証書関係	マニュアル類、購入証明書 (梱包箱の外側に貼られています)				
その他	なし	無線LAN用アンテナ×1	なし	なし	無線LAN用アンテナ×1	
Microsoft® Office	なし					
保証期間 ※8/国内での修理/海外での修理	3年/翌営業日オンサイト修理/修理依頼国での修理方法 (IWS/ハードウェア国際保証サービス) に準ずる					

M73 Tiny

スタンダード・コンパクト・デスクトップ



※モニター別売

Windows10プリインストールモデル

もお選び頂けます。

*LCPについてはP.7をご覧ください。
注釈についてはP.129をご覧ください。

LenovoのPCは正規のMicrosoft® Windows® を搭載しています
<http://www.microsoft.com/piracy/howtotell>



インテル® Core™ i7
プロセッサ搭載

M73 Tiny / 製品番号 (Type: 保守用製品番号) ※1	10AX009JJP	10AX009GJP	10AX009HJP
	ファースト・セレクト		カスタム・セレクト
ダイレクト価格 (税別)	87,000円	103,000円	118,000円
初期導入OS	Windows 10 Pro 64bit (日本語版)		
プロセッサ	第4世代 インテル® Core™ i3-4160T プロセッサ	第4世代 インテル® Core™ i5-4590T プロセッサ	第4世代 インテル® Core™ i7-4785T プロセッサ
三次共有キャッシュ	3MB (メインプロセッサに内蔵)	6MB (メインプロセッサに内蔵)	8MB (メインプロセッサに内蔵)
プロセッサ動作周波数 ※5	3.10GHz	2GHz	2.20GHz
統合メモリコントローラー	1600MHz		
チップセット	インテル® H81 Express チップセット		
インテル® vPro™対応	非対応		
セキュリティチップ (TPM)	なし		
その他のセキュリティ機能	パワーオンパスワード、ハードディスクパスワード(ユーザー & マスター)、アドミニストレーターパスワード、セキュリティキーホール		
メモリ容量 (標準/最大) / スロット数	4GB (4GB×1) (PC3-12800 DDR3/DDR3L SDRAM SODIMM) / 16GB/2 (空1)		
補助記憶装置 (内蔵)	HDD/SSD 500GB (7200rpm) (シリアルATA/2.5インチ)		120GB SSD
	オプティカルドライブ なし (弊社オプション製品にて使用可能) / 5.25インチ (スリムタイプ)		
ビデオサブシステム	CPU内蔵 (インテル® HD グラフィックス 4400)	CPU内蔵 (インテル® HD グラフィックス 4600)	
ビデオRAM	最大2.12GB (メインメモリと共有)		
解像度および最大発色数	最大解像度 アナログ: 1,920×1,200 / デジタル: 3,840×2,160 (1,677万色)		
モニター	なし		
オプション用スロット	PCI Express x16 0 (空0)	PCI Express x1 0 (空0)	PCI 0 (空0)
拡張ストレージベイ	5.25型: なし, 2.5型HDD: 2.5型HDD×1 (空0), 3.5型FDD: なし	5.25型: なし, 2.5型HDD: 2.5型SSD×1 (空0), 3.5型FDD: なし	
ワイヤレス	なし		
イーサネット	10BASE-T/100BASE-TX/1000BASE-T (Wake on LAN対応) オンボード		
サウンド/スピーカー	インテル® ハイデフィニション・オーディオ (オンボード) / モノラルスピーカー内蔵		
キーボード ※4 / マウス	プリファードプロフルサイズ キーボード (109A日本語、OADG準拠、USB) / 光学ホイール・マウス (USB)		
インタフェース・ポート	オンボードのポート USB×6 (前面USB3.0×2「内、1ポートがPowered USB対応」、背面USB2.0×4)、ディスプレイ関連ポート: アナログ×1、DisplayPort×1、イーサネット: RJ-45×1、セキュリティスロット: あり、マイク入力×1、マイク入力/ヘッドホン出力コンボ・ジャック×1 (前面)		
その他のカードスロット	メディアカードリーダー: なし		
本体寸法 (幅×奥行×高さ) mm	34.5×182×179		
質量	約1.98kg (最大構成)		
電源	AC 100V (50/60Hz)		
消費電力最大/標準/スタンバイ/電源オフ	52.51W/13.86W/1.53W/0.73W	53.32W/12.72W/1.52W/0.73W	55.24W/13.08W/1.52W/0.71W
エネルギー消費効率 (2011年度 省エネ基準達成効率)	T区分 0.05 (AA)		T区分 0.04 (AAA)
主な付属品	キーボード、マウス、ACアダプターおよび電源コード (接地 (アース) 端子付き電源プラグ対応)、マニュアル類、購入証明書 (梱包箱の外側に貼られています)、フロアスタンド		
Microsoft® Office	なし		
保証期間 ※8 / 国内での修理/海外での修理	1年/オンサイト (営業日対応による機器設置先での修理) / 修理依頼国での修理方法 (IWS/ハードウェア国際保証サービス) に準ずる		

M73 Tiny / 製品番号 (Type: 保守用製品番号) ※1	10AX00A9JP	10AX009JJP	10AX009XJP	10AX009WJP	10AX009VJP	10AX009YJP	10AX00ABJP	10AX00A1JP	10AX00A0JP	10AX00A4JP	10AX00A6JP	10AX00A5JP	10AX00A8JP
	カスタム・セレクト	ファースト・セレクト	カスタム・セレクト	ファースト・セレクト				カスタム・セレクト	ファースト・セレクト	カスタム・セレクト	ファースト・セレクト	ファースト・セレクト	
ダイレクト価格 (税別)	125,000円	78,000円	78,000円	84,000円	97,000円	88,000円	92,000円	94,000円	107,000円	104,000円	110,000円	123,000円	119,000円
初期導入OS	Windows 7 Professional 64bit SP1 (日本語版) (Windows 10 Pro 64bit ダウングレード権行使)												
プロセッサ	第4世代 インテル® Core™ i7-4785T プロセッサ	インテル® Celeron® プロセッサ G1840T				第4世代 インテル® Core™ i3-4170T プロセッサ			第4世代 インテル® Core™ i5-4590T プロセッサ		第4世代 インテル® Core™ i7-4785T プロセッサ		
三次共有キャッシュ	8MB	2MB				3MB			6MB		8MB		
プロセッサ動作周波数 ※5 / コア数	2.20GHz/4コア	2.50GHz/2コア				3.20GHz/2コア			2.00GHz/4コア		2.20GHz/4コア		
統合メモリコントローラー	1600MHz	1333MHz				1600MHz			1600MHz		1600MHz		
チップセット	インテル® H81 Express チップセット												
インテル® vPro™対応	非対応												
セキュリティチップ (TPM)	なし												
その他のセキュリティ機能	パワーオンパスワード、ハードディスクパスワード、セキュリティキーホール、アドミニストレーターパスワード												
メモリ容量 (標準/最大) / スロット数	4GB (4GB×1) (PC3/PC3L-12800 DDR3/DDR3L SDRAM SODIMM) / 16GB/2 (空1)												
補助記憶装置 (内蔵)	HDD/SSD 120GB (シリアルATA/2.5インチ) SSD		500GB (7200rpm/シリアルATA/2.5インチ)				120GB (シリアルATA/2.5インチ) SSD		500GB (7200rpm/シリアルATA/2.5インチ)		120GB (シリアルATA/2.5インチ) SSD		
	オプティカルドライブ なし (弊社オプション製品にて使用可能) / 5.25インチ (スリムタイプ)												
ビデオサブシステム	CPU内蔵 (インテル® HD グラフィックス 4600)		CPU内蔵 (インテル® HD グラフィックス)				CPU内蔵 (インテル® HD グラフィックス 4400)			CPU内蔵 (インテル® HD グラフィックス 4600)			
ビデオRAM	最大1.7GB (メインメモリと共有)												
解像度および最大発色数	アナログ出力 VGAポート: 1,920×1,200ドット、1,677万色/デジタル出力 DisplayPort: 3,840×2,160ドット、1,677万色												
モニター	なし												
拡張スロット	M.2 2230 M.2 2280	0 (空0)											
拡張ストレージベイ	5.25型 2.5型	0 (空0)											
ワイヤレス/Bluetooth	なし												
ネットワークコントローラー	10BASE-T/100BASE-TX/1000BASE-T (Wake on LAN対応) オンボード												
サウンド/スピーカー	インテル® ハイデフィニション・オーディオ (オンボード) / モノラルスピーカー (内蔵)												
インタフェース・ポート	USB×6 (前面USB3.0×2「内、1ポートがPowered USB対応」、背面USB2.0×4)、イーサネット: RJ-45×1、ディスプレイ関連ポート: VGA×1、DisplayPort×1、マイク入力×1/コンボ・ジャック×1 (前面)												
本体寸法 (幅×奥行×高さ) mm	約 34.5×182×179												
質量	約 1.98kg (最大構成時)												
電源	ACアダプター AC 100-240V (50/60Hz) (65W/効率87%)												
消費電力最大/標準/スタンバイ/電源オフ	53.64W/13.73W/2.33W/0.78W	34.67W/13.95W/2.33W/0.78W				46.24W/14.39W/1.32W/0.76W			42.27W/13.62W/2.33W/0.78W		53.64W/13.73W/2.33W/0.78W		
エネルギー消費効率 (2011年度 省エネ基準達成効率)	T区分 0.04 (AAA)		T区分 0.06 (AA)				T区分 0.05 (AA)			T区分 0.04 (AAA)			
主な付属品	キーボード ※4 / マウス スタンド関係 電源関係 リカバリーメディア Office類 マニュアル類 その他												
Microsoft® Office	なし												
保証期間 ※8 / 国内での修理/海外での修理	3年間/営業日オンサイト修理/修理依頼国での修理方法 (IWS/ハードウェア国際保証サービス) に準ずる		1年間/営業日オンサイト修理/修理依頼国での修理方法 (IWS/ハードウェア国際保証サービス) に準ずる				3年間/営業日オンサイト修理/修理依頼国での修理方法 (IWS/ハードウェア国際保証サービス) に準ずる			1年間/営業日オンサイト修理/修理依頼国での修理方法 (IWS/ハードウェア国際保証サービス) に準ずる		3年間/営業日オンサイト修理/修理依頼国での修理方法 (IWS/ハードウェア国際保証サービス) に準ずる	

THINKCENTRE

LCP
掲載製品*

M53 Tiny

エントリー・コンパクト・デスクトップ



※モニター別売

*LCPについてはP.7をご覧ください。
注釈についてはP.129をご覧ください。

LenovoのPCは正規のMicrosoft® Windows® を搭載しています
<http://www.microsoft.com/piracy/howtotell>

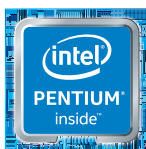

インテル® Pentium®
プロセッサ搭載

M53 Tiny / 製品番号 (Type:保守用製品番号) ※1	10DD000RJP		10DD0011JP	
	カスタム・セレクト			
ダイレクト価格(税別)	52,000円		62,000円	
初期導入済OS	Windows 8.1 Pro Update 64bit (日本語版)			
プロセッサ	インテル® Celeron® プロセッサ J1800			
三次共有キャッシュ	1MB (メインプロセッサに内蔵)			
プロセッサ動作周波数 ※5	2.41GHz			
統合メモリコントローラー	1333MHz			
チップ・セット	インテル® BayTrail-D (SoC)			
インテル® vPro™対応	非対応			
セキュリティ・チップ (TPM)	なし			
その他のセキュリティ機能	パワーオンパスワード、ハードディスクパスワード(ユーザー&マスター)、 アドミニストレーターパスワード、セキュリティキーホルール			
メモリ容量(標準/最大)/スロット数	4GB (4GB×1) (PC3-12800 DDR3L SDRAM SODIMM) / 8GB/1 (空0)			
補助記憶装置(内蔵)	HDD/SSD	500GB (7200rpm) (シリアルATA/2.5インチ)	128GB (2.5インチ) SSD	
	オプティカルドライブ	なし(弊社オプション製品にて使用可能)/5.25インチ(スリムタイプ)		
ビデオ・サブシステム	CPUに内蔵 (インテル® HD グラフィックス)			
ビデオRAM	最大1.7GB(メイン・メモリーと共有)			
解像度および最大発色数	最大解像度 アナログ:2,560×1,440 (1,677万色) / デジタル:2,560×1,600 (1,677万色)			
モニター	なし			
オプション用スロット	PCI Express x16	0 (空0)		
	PCI Express x1	0 (空0)		
	PCI	0 (空0)		
拡張ストレージベイ	5.25型:なし、2.5型HDD:2.5型HDD×1 (空0)、3.5型FDD:なし	5.25型:なし、2.5型HDD:2.5型SSD×1 (空0)、3.5型FDD:なし		
ワイヤレス	なし			
イーサネット	10BASE-T/100BASE-TX/1000BASE-T (Wake on LAN対応) オンボード			
サウンド/スピーカー	インテル® ハイデフィニション・オーディオ (オンボード)/モノラル・スピーカー内蔵			
キーボード※4/マウス	プリファードプロ・フルサイズ・キーボード(109A日本語、OADG準拠、USB)/光学ホイール・マウス(USB)			
インタフェース・オンボードのポート	USB×6 (前面USB3.0×1/Powered USB対応)、USB2.0×1、背面USB2.0×4、ディスプレイ関連ポート:アナログ×1、DisplayPort×1、イーサネット:RJ-45×1、セキュリティスロット:あり、マイク入力×1、マイク入力/ヘッドホン出力コンボ・ジャック×1 (前面)			
その他のカードスロット	メディアカードリーダー:なし			
本体寸法(幅×奥行×高さ)mm	34.5×182×179			
質量	約1.32kg (最大構成)			
電源	AC 100V (50/60Hz)			
消費電力:最大/標準/スタンバイ/電源オフ	25.38W/13.29W/2.791W/0.762W			
エネルギー消費効率 (2011年度省エネ基準達成効率)	Y区分 0.21 (AA)			
主な付属品	キーボード、マウス、ACアダプターおよび電源コード(接地(アース)端子付き電源プラグ対応)、マニュアル類、購入証明書(梱包箱の外側に貼られています)、フロアスタンド			
Microsoft® Office	なし			
保証期間※8/国内での修理/海外での修理	1年/オンサイト(翌営業日対応による機器設置先での修理)/ 修理依頼国での修理方法(IWS/ハードウェア国際保証サービス)に準ずる			

M53 Tiny / 製品番号 (Type:保守用製品番号) ※1	10DB0011JP		10DD000SJP		10DD0012JP		10DB0012JP		
	カスタム・セレクト		ファースト・セレクト		ファースト・セレクト		ファースト・セレクト		
ダイレクト価格(税別)	58,000円		53,000円		63,000円		59,000円		
初期導入済OS	Windows 8.1 Pro Update 64bit (日本語版)		Windows 7 Professional SP1 64bit (日本語版) (Windows 8.1 Pro 64bit ダウングレード権行使)						
プロセッサ	インテル® Pentium® プロセッサ J2900		インテル® Celeron® プロセッサ J1800		インテル® Pentium® プロセッサ J2900				
三次共有キャッシュ	2MB (メインプロセッサに内蔵)		1MB (メインプロセッサに内蔵)		2MB (メインプロセッサに内蔵)				
プロセッサ動作周波数 ※5			2.41GHz						
統合メモリコントローラー			1333MHz						
チップ・セット			インテル® BayTrail-D (SoC)						
インテル® vPro™対応			非対応						
セキュリティ・チップ (TPM)			なし						
その他のセキュリティ機能			パワーオンパスワード、ハードディスクパスワード(ユーザー&マスター)、アドミニストレーターパスワード、セキュリティキーホルール						
メモリ容量(標準/最大)/スロット数	4GB (4GB×1) (PC3-12800 DDR3L SDRAM SODIMM) / 8GB/1 (空0)								
補助記憶装置(内蔵)	HDD/SSD	SSHD (500GB HDD 5400rpm + 8GB SSD) (シリアルATA/2.5インチ)		500GB (7200rpm) (シリアルATA/2.5インチ)	128GB (2.5インチ) SSD		SSHD (500GB HDD 5400rpm + 8GB SSD) (シリアルATA/2.5インチ)		
	オプティカルドライブ	なし(弊社オプション製品にて使用可能)/5.25インチ(スリムタイプ)							
ビデオ・サブシステム	CPUに内蔵 (インテル® HD グラフィックス)								
ビデオRAM	最大1.7GB(メイン・メモリーと共有)								
解像度および最大発色数	最大解像度 アナログ:2,560×1,440 (1,677万色) / デジタル:2,560×1,600 (1,677万色)								
モニター	なし								
オプション用スロット	PCI Express x16	0 (空0)							
	PCI Express x1	0 (空0)							
	PCI	0 (空0)							
拡張ストレージベイ	5.25型:なし、2.5型HDD:2.5型SSHD×1 (空0)、3.5型FDD:なし	5.25型:なし、2.5型HDD:2.5型HDD×1 (空0)、3.5型FDD:なし		5.25型:なし、2.5型HDD:2.5型SSD×1 (空0)、3.5型FDD:なし		5.25型:なし、2.5型HDD:2.5型SSHD×1 (空0)、3.5型FDD:なし			
ワイヤレス	なし								
イーサネット	10BASE-T/100BASE-TX/1000BASE-T (Wake on LAN対応) オンボード								
サウンド/スピーカー	インテル® ハイデフィニション・オーディオ (オンボード)/モノラル・スピーカー内蔵								
キーボード※4/マウス	プリファードプロ・フルサイズ・キーボード(109A日本語、OADG準拠、USB)/光学ホイール・マウス(USB)								
インタフェース・オンボードのポート	USB×6 (前面USB3.0×1/Powered USB対応)、USB2.0×1、背面USB2.0×4、ディスプレイ関連ポート:アナログ×1、DisplayPort×1、イーサネット:RJ-45×1、セキュリティスロット:あり、マイク入力×1、マイク入力/ヘッドホン出力コンボ・ジャック×1 (前面)								
その他のカードスロット	メディアカードリーダー:なし								
本体寸法(幅×奥行×高さ)mm	34.5×182×179								
質量	約1.32kg (最大構成)								
電源	AC 100V (50/60Hz)								
消費電力:最大/標準/スタンバイ/電源オフ	29.77W/13.56W/2.674W/0.749W		26.18W/11.82W/2.791W/0.766W		29.03W/12.09W/2.68W/0.756W				
エネルギー消費効率 (2011年度省エネ基準達成効率)	Y区分 0.11 (AA)		Y区分 0.19 (AA)		Y区分 0.10 (AA)				
主な付属品	キーボード、マウス、ACアダプターおよび電源コード(接地(アース)端子付き電源プラグ対応)、マニュアル類、購入証明書(梱包箱の外側に貼られています)、フロアスタンド		キーボード、マウス、ACアダプターおよび電源コード(接地(アース)端子付き電源プラグ対応)、マニュアル類、購入証明書(梱包箱の外側に貼られています)、フロアスタンド、Windows 8.1 Pro Update (64bit) リカバリーディスク						
Microsoft® Office	なし								
保証期間※8/国内での修理/海外での修理	1年/オンサイト(翌営業日対応による機器設置先での修理)/修理依頼国での修理方法(IWS/ハードウェア国際保証サービス)に準ずる								

THINKCENTRE

Tiny-in-One 23

Tiny専用のモニター付
ドッキングステーション



LenovoのPCは正規のMicrosoft® Windows® を搭載しています
<http://www.microsoft.com/piracy/howtotell>

- ※1 弊社オプション製品でご利用いただくことができます。
- ※2 接続するディスプレイ・アダプターの仕様、設定解像度、及びサポートするオペレーティングシステムの性能により異なります。
- ※3 接続できる全ての周辺機器の動作を保証するものではありません。
- ※4 同梱された電源コードは日本国外では使用できません。モニター本体は100~240Vに対応しておりますが、100V以外の電源を使用される時は必ず現地の電源に対応する指定の電源コードをご使用ください。日本仕様の電源コードを高圧電源で使用されるのは危険です。Lenovo PC (及び互換機)用のモニターケーブルは、同梱のモニターケーブルをご使用ください。
- ※5 他社製品同品を使用された場合、画質品質、接続性、またはモニターの問題が生じる可能性があります。(アノログ時のみ)
- ※6 本製品には保証書は添付されておりません。製品に添付されている購入証明書、または製品購入時の領収書や納品書等は保証サービスを受けられる際に必要となる場合がありますので、必ず保管してください。
- ※7 IWS (ワールドワイド国際保証サービス)のサービス提供国は、本製品が販売されている国に限定されます。詳しくは右記 Web サイト www.lenovo.com/jp/iws/ をご覧ください。

ThinkCentre Tiny-in-One 23 / 製品番号 (Type: 保守用製品番号) ※1	10DQPAR6JP
ダイレクト価格 (税別)	32,000円
初期導入済OS/稼働確認OS / プロセッサ/プロセッサ動作周波数/三次共有キャッシュ/統合メモリーコントローラ/チップセット/インテルAMT対応/Pro対応/セキュリティチップ (TPM) / その他のセキュリティ機能/指紋センサー付キーボード/主記憶 (RAM) 容量 (標準/最大) / 主記憶 (RAM) スロット数 (空スロット数) / 補助記憶装置 (内蔵) / ビデオチップ/ビデオRAM容量/ワイヤレス/スピーカー/拡張ストレージベイ/イーサネット/オーディオ機能/キーボード/マウス/梱包箱寸法 (幅×奥行×高さ) / 梱包箱重量/省エネ法に基づくエネルギー消費効率 (2011年度省エネ基準達成率) / Microsoft® Office/システム本体: 選択されたThinkCentre Tinyに準じます	
ディスプレイ	ディスプレイサイズ (ドット・発色) 23型ワイド フル HD (1,920×1,080) (16:9) 光沢無し
	液晶種類 TN WLED液晶
	画面領域 対角584.2mm: 23型
	有効表示領域 (水平×垂直) 509.2×286.4mm
	画素ピッチ 0.265mm
	コントラスト比 1,000:1
	アスペクト 16:9
	輝度 (最大) 250cd/m ²
	応答速度 5ms
	解像度 (最大) 1,920×1,080
	推奨最大解像度 1,920×1,080
	表示色数 (最大) ※2 1,677万色以上
	視野角 (コントラスト比10:1) 水平/垂直 170°/160°
	視野角 (コントラスト比5:1) 水平/垂直 176°/170°
	ビデオ・サブ・システム Full HD
	垂直走査周波数 (水平) 30-83KHz
	垂直走査周波数 (垂直) 30-75Hz
	入力端子 DisplayPort
	入力信号 DisplayPort (HDCP)
	プリセット数 (最大) 50 (固定:25/ユーザー:25)
スタンド	スタンドタイプ モニター・スタンド (VESA規格: 100mm対応)
	チルト (傾斜/屈曲) 前-5°後35°
	回転機能 なし
	スイベル (回転) +/- 45°
	高さ調整 110mm
インターフェース (ポート) ※3	USB 2.0 × 2 (側面)、USB 3.0 × 2 (前面)、Mini USB2.0 × 1 (背面上部)、ディスプレイ関連ポート: DisplayPort × 1 (外部入力)、セキュリティスロット: あり、ヘッドフォン出力 × 1 (側面)
内蔵カメラ	なし (弊社オプション製品にて対応予定)
その他のカード・スロット	メディアカードリーダー: なし
ドッキングコネクタ	Tinyへ接続するコネクタあり (3 in 1コネクタ: DisplayPort、USBポート、電源ポート)
本体寸法 (幅×奥行×高さ)	563×250×410.14mm
本体質量	約 8.44kg (最大構成) *ThinkCentre Tiny本体の重さは含まれていません
定格電圧	AC 100V (50/60Hz)
使用環境	温度 0-40°C、湿度 8-80%
最大消費電力 (W)	45W
標準消費電力 (W) (アイドル時消費電力)	22W
低電力モード消費電力 (W) (省エネ法)	0.5W
電源オフ消費電力	0.5W
主な付属品 ※4	スタンド (モニター・ベース)、セットアップガイド、ACアダプター (90W) および電源コード (1.8m)、購入証明書、クリック・リリース、ユーザーガイドとドライバーのCD-ROM/パッケージ
システム本体 保証期間 ※5	3年

ThinkCentre Tiny-in-One 23 の特徴

柔軟な拡張性と豊富なオプションを。
究極のTinyエコシステムで多様なニーズに対応。

事業に最適なTinyを23インチモニターにセット。
必要な機能をカスタマイズし、独自のオールインワンPCへ。

ThinkCentre Tiny-in-One 23

Tiny専用のモニター付ドッキングステーション

ThinkCentre Tiny-in-One 23は、現行のTinyシリーズ (4種類) 全てに対応したモニター付きドッキングステーションです。セットアップは、わずか30秒で完了。1つのACアダプターでPCとモニターの両方に電源が供給でき、すっきりとしたケーブルマネジメントを実現します。さらに光学ドライブの設置も行え、拡張性を強化。また本体とモニターのライフサイクルに合わせて、別々に買い替えることも可能です。

AIO製品の利便性をTinyとの組合せで強化

- 1つのACアダプターでTiny本体とモニターに電源供給
- すっきりとしたケーブルマネジメント
- USBポートをモニターの下部に配置

本体とモニターを別々に買い替え可能

- 本体とモニターのライフサイクルに合わせて
- サービス性・メンテナンス性の向上

セキュリティ機能の強化

- 1本のセキュリティケーブルでTiny本体、モニター、光学ドライブを錠錠可能

現行Tinyシリーズ全てに対応

- 4つのチップセットに対応
- 少なくとも次世代製品での対応をお約束

セットアップ工程の簡素化

- Tinyモニターマウントキットの設置と比べると1/6ステップ

NEW ThinkCentre Tiny-in-One スーパーマルチ・ドライブ
4XA0H03972

ThinkCentre Tiny-in-One でご利用頂くことが可能なDVD
スーパーマルチ・ドライブです。

ダイレクト価格 **8,500円 (税別)**



ThinkCentre
Tiny-in-One

Lenovo

THINKCENTRE

X1
プレミアム・オールインワン

NEW



23.8型
ワイド

Windows10プリインストールモデル

も選び頂けます。

※9 オプティカルドライブの仕様につきましてはP.111をご覧ください。
注記についてはP.129をご覧ください。

LenovoのPCは正規のMicrosoft® Windows® を搭載しています
<http://www.microsoft.com/piracy/howtotell>



インテル® Core™ i7 vPro™
プロセッサ搭載

X1/1年保証モデル製品番号 (Type:保守用製品番号) ※1		10HU000CJP	
		ファースト・セレクト	
ダイレクト価格(税別)	239,000円		
初期導入済OS	Windows 10 Pro 64bit (日本語版)		
プロセッサ	第6世代 インテル® Core™ i7-6600U vPro™ プロセッサ		
三次共有キャッシュ	4MB		
プロセッサ動作周波数※5/コア数	2.60GHz/2コア		
統合メモリーコントローラー	2133MHz		
チップ・セット	Core™ i7 / Intel® inside		
インテル® vPro™対応	対応		
セキュリティ・チップ (TPM)	あり (TCG V1.2準拠)		
その他のセキュリティ機能	パワーオンパスワード、ハードディスクパスワード、セキュリティキーホール、アドミニストレーターパスワード		
メモリ容量 (標準/最大) / スロット数	8GB (8GB×1) (DDR4 SDRAM SODIMM) / 16GB/1 (空0)		
補助記憶装置 (内蔵)	HDD/SSD/SSHD	256GB (シリアルATA/2.5インチ) SSD	
	オプティカルドライブ※9	なし	
	メディアカードリーダー	9-in-1メディアカードリーダー	
ビデオ・サブシステム	CPU内蔵 (インテル® HD グラフィックス 520)		
ビデオRAM	最大 1.7GB (メインメモリーと共有)		
ディスプレイ	23.8型ワイド/In-Plane Switching WLED液晶/マルチタッチ非対応		
	解像度および最大発色数	1,920×1,080ドット/1,677万色以上	
	アスペクト/有効表示領域 (水平×垂直)/視野角 (水平/垂直)	16:9 / 527.04×296.46mm / 178°/178°	
	自動輝度調整機能	自動輝度調整機能付き	
オールインワンスタンド	オーキッド モニタースタンド/VESA規格 なし (弊社オプション製品にて対応可能) / チルト (傾斜屈曲) 前-5° 後45° / 回転機能 (ピボット) なし / スイベル (水平回転) なし / 高さ調整 なし		
内蔵カメラ	あり (前面:200万画素, FHD 1080p カメラ)		
拡張スロット	M.2 2230	1 (空0)	
	Mini PCIe	0 (空0)	
拡張ストレージベイ	5.25型	0 (空0)	
	3.5型	0 (空0)	
	2.5型	1 (空0)	
ワイヤレス/Bluetooth	インテル® Dual Band Wireless-AC 8260 ac/a/b/g/n / Bluetooth v4.1		
ネットワークコントローラー	10BASE-T/100BASE-TX/1000BASE-T (Wake on LAN対応) オンボード		
サウンド/スピーカー/マイク	インテル® ハイデフィニション オーディオ (Dolby Audio Premium機能付き) (オンボード) / ステレオスピーカー (5W×2) / デジタルアレイ マイク		
インタフェース・ポート	USB×5 (側面USB3.0×2「内」、1ポートがPowered USB対応)、背面USB3.0×3、イーサネット: RJ-45×1、ディスプレイ関連ポート: DisplayPort (外部出力) ×1 (入出力対応コンボポート)、コンボジャック×1 (マイク入力/ヘッドホン出力対応) (側面)		
本体寸法 (幅×奥行×高さ) mm	約 570×240×451		
質量	約 5.41kg (最大構成時)		
電源	ACアダプター AC 100-240V (50/60Hz) (90W/効率88%)		
消費電力最大/標準/スタンバイ/電源オフ	68.38W/9.13W/5.69W/0.25W		
エネルギー消費効率 (2011年度 省エネ基準達成効率)	Y区分 0.054 (AAA)		
主な付属品	キーボード※4/マウス	Lenovo ウルトラスリム ワイヤレス キーボード/Lenovo ウルトラスリム ワイヤレス マウス	
	スタンド関係	All-In-One スタンド	
	電源関係	ACアダプター (90W) および電源コード (接地 (アース) 端子付き電源プラグ対応)	
	リカバリーメディア	なし	
	マニュアル保証書関係	マニュアル類、購入証明書 (梱包箱の外側に貼られています)	
Microsoft® Office	なし		
保証期間※8/国内での修理/海外での修理	3年間/翌営業日オンライン修理/修理依頼国での修理方法 (WS/ハードウェア国際保証サービス) に準ずる		

X1/1年保証モデル製品番号 (Type:保守用製品番号) ※1		10HU000DJP	
		ファースト・セレクト	
ダイレクト価格(税別)	236,000円		
初期導入済OS	Windows 7 Professional 64bit SP1 (日本語版) (Windows 10 Pro 64bit ダウングレード権行使)		
プロセッサ	第6世代 インテル® Core™ i7-6600U vPro™ プロセッサ		
三次共有キャッシュ	4MB		
プロセッサ動作周波数※5/コア数	2.60GHz/2コア		
統合メモリーコントローラー	2133MHz		
チップ・セット	Core™ i7 / Intel® inside		
インテル® vPro™対応	対応		
セキュリティ・チップ (TPM)	あり (TCG V1.2準拠)		
その他のセキュリティ機能	パワーオンパスワード、ハードディスクパスワード、セキュリティキーホール、アドミニストレーターパスワード		
メモリ容量 (標準/最大) / スロット数	8GB (8GB×1) (DDR4 SDRAM SODIMM) / 16GB/1 (空0)		
補助記憶装置 (内蔵)	HDD/SSD/SSHD	256GB (シリアルATA/2.5インチ) SSD	
	オプティカルドライブ※9	なし	
	メディアカードリーダー	9-in-1メディアカードリーダー	
ビデオ・サブシステム	CPU内蔵 (インテル® HD グラフィックス 520)		
ビデオRAM	最大 1.7GB (メインメモリーと共有)		
ディスプレイ	23.8型ワイド/In-Plane Switching WLED液晶/マルチタッチ非対応		
	解像度および最大発色数	1,920×1,080ドット/1,677万色以上	
	アスペクト/有効表示領域 (水平×垂直)/視野角 (水平/垂直)	16:9 / 527.04×296.46mm / 178°/178°	
	自動輝度調整機能	自動輝度調整機能付き	
オールインワンスタンド	オーキッド モニタースタンド/VESA規格 なし (弊社オプション製品にて対応可能) / チルト (傾斜屈曲) 前-5° 後45° / 回転機能 (ピボット) なし / スイベル (水平回転) なし / 高さ調整 なし		
内蔵カメラ	あり (前面:200万画素, FHD 1080p カメラ)		
拡張スロット	M.2 2230	1 (空0)	
	Mini PCIe	0 (空0)	
拡張ストレージベイ	5.25型	0 (空0)	
	3.5型	0 (空0)	
	2.5型	1 (空0)	
ワイヤレス/Bluetooth	インテル® Dual Band Wireless-AC 8260 ac/a/b/g/n / Bluetooth v4.1		
ネットワークコントローラー	10BASE-T/100BASE-TX/1000BASE-T (Wake on LAN対応) オンボード		
サウンド/スピーカー/マイク	インテル® ハイデフィニション オーディオ (Dolby Audio Premium機能付き) (オンボード) / ステレオスピーカー (5W×2) / デジタルアレイ マイク		
インタフェース・ポート	USB×5 (側面USB3.0×2「内」、1ポートがPowered USB対応)、背面USB3.0×3、イーサネット: RJ-45×1、ディスプレイ関連ポート: DisplayPort (外部出力) ×1 (入出力対応コンボポート)、コンボジャック×1 (マイク入力/ヘッドホン出力対応) (側面)		
本体寸法 (幅×奥行×高さ) mm	約 570×240×451		
質量	約 5.41kg (最大構成時)		
電源	ACアダプター AC 100-240V (50/60Hz) (90W/効率88%)		
消費電力最大/標準/スタンバイ/電源オフ	67.67W/9.14W/5.69W/0.26W		
エネルギー消費効率 (2011年度 省エネ基準達成効率)	Y区分 0.054 (AAA)		
主な付属品	キーボード※4/マウス	フルサイズ スリム キーボード (108 日本語、OADG 準拠、USB) / 光学ホイール マウス (USB)	
	スタンド関係	All-In-One スタンド	
	電源関係	ACアダプター (90W) および電源コード (接地 (アース) 端子付き電源プラグ対応)	
	リカバリーメディア	リカバリーメディアに関するご案内	
	マニュアル保証書関係	マニュアル類、購入証明書 (梱包箱の外側に貼られています)	
Microsoft® Office	なし		
保証期間※8/国内での修理/海外での修理	3年間/翌営業日オンライン修理/修理依頼国での修理方法 (WS/ハードウェア国際保証サービス) に準ずる		

THINKCENTRE

LCP
掲載製品*

M900z All-In-One

プレミアム・オールインワン



23.8型
ワイド

Windows10プリインストールモデル

もお選び頂けます。

*LCPについてはP.7をご覧ください。
※9オプティカルドライブの仕様につきましてはP.111をご覧ください。
法規についてはP.129をご覧ください。

LenovoのPCは正規のMicrosoft® Windows® を搭載しています
<http://www.microsoft.com/piracy/howtotell>



インテル® Core™ i7 vPro™
プロセッサ搭載

M900z All-In-One 1年保証モデル製品番号 (Type: 保守用製品番号) ※1	TOUCH		TOUCH	
	10F4000EJP	10F4000QJP	10F4000RJP	10F4000RJP
	ファースト・セレクト			
ダイレクト価格 (税別)	182,000円	186,000円	211,000円	
初期導入済OS	Windows 10 Pro 64bit (日本語版)			
プロセッサ	第6世代 インテル® Core™ i5-6500 vPro™ プロセッサ		第6世代 インテル® Core™ i7-6700 vPro™ プロセッサ	
三次共有キャッシュ	6MB		8MB	
プロセッサ動作周波数※5/コア数	3.20GHz/4コア		3.40GHz/4コア	
統合メモリーコントローラー	2133MHz			
チップ・セット	インテル® Q170 Express チップセット			
インテル® vPro™対応	対応			
セキュリティー・チップ (TPM)	あり (TCG V1.2準拠)			
その他のセキュリティー機能	パワーオンパスワード、ハードディスクパスワード、セキュリティー キーホール、アドミニレーター パスワード			
メモリー容量 (標準/最大)/スロット数	4GB (4GB×1) (DDR4 SDRAM SODIMM) /32GB/2 (空1)			
補助記憶装置 (内蔵)	HDD/SSD/SSHD		120GB (シリアルATA/2.5インチ) SSD	
	500GB (7200rpm/シリアルATA/2.5インチ)			
	Ultra Slim DVDスーパーマルチドライブ/5.25インチ (Ultra Slimタイプ、9.5mm) (固定式)			
	9-in-1メディアカードリーダー			
ビデオ・サブシステム	CPU内蔵 (インテル® HD グラフィックス 530)			
ビデオRAM	最大 1.7GB (メインメモリーと共有)			
ディスプレイ	23.8型ワイド/WVA WLED液晶/マルチタッチ対応 (10)			
	解像度および最大発色数			
	1,920×1,080ドット/1,677万色以上			
	アスペクト/有効表示領域 (水平×垂直) /視野角 (水平/垂直)			
	16:9 / 527.04×296.46mm / 178°/178°			
	自動輝度調整機能			
	自動輝度調整機能付き			
オールインワンスタンド	UltraFlex II スタンド/VESA規格 100mm対応/チルト (傾斜屈曲) 前-5° 後60°/回転機能 (ピボット) なし/スイベル (水平回転) +/-45°/高さ調整 最大110mm			
内蔵カメラ	あり (前面:200万画素、FHD 1080p カメラ)			
拡張スロット	M.2 2230			
	1 (空0)			
拡張ストレージベイ	5.25型			
	1 (空0) (Ultra Slimタイプ、9.5mm)			
	2.5型			
	1 (空0)			
ワイヤレス/Bluetooth	インテル® Dual Band Wireless-AC 8260 ac/a/b/g/n / Bluetooth v4.1			
ネットワークコントローラー	10BASE-T/100BASE-TX/1000BASE-T (Wake on LAN対応) オンボード			
サウンド/スピーカー/マイク/マイク	インテル® ハイデフィニション・オーディオ (Dolby Audio対応) (オンボード)/ステレオスピーカー (3W×2)/デジタルアレイ マイク/マイク			
インターフェース・ポート	USB×6 (前面USB3.0×2/内、1ポートがPowered USB対応)、背面USB3.0×4、シリアルポート×1、イーサネット: RJ-45×1、ディスプレイ関連ポート: DisplayPort (外部出力) ×1 (入出力対応コンボポート)、コンボジャック×1 (マイク入力/ヘッドホン出力対応) (側面)			
本体寸法 (幅×奥行×高さ) mm	約 584×245×505			
質量	約 10.3kg (最大構成時)			
電源	内蔵電源ユニット AC 100-240V (50/60Hz) (150W/80PLUS、効率85%)			
消費電力最大/標準/スタンバイ/電源オフ	156.18W/26.46W/2.14W/0.73W		169.86W/26.17W/2.15W/0.73W	
エネルギー消費効率 (2011年度 省エネ基準達成効率)	非対象			
主な付属品	キーボード※4/マウス スタンド関係 電源関係 リカバリメディア マニュアル保証書関係 その他			
	プリファードプロ・フルサイズ・キーボード (109A 日本語、OADG 準拠、USB) /光学ホイール マウス (USB) All-In-Oneスタンド 電源コード (1.8m)、接地 (アース) 端子付き電源プラグ リカバリメディアに関するご案内 マニュアル類、購入証明書 (梱包箱の外側に貼られています)			
Microsoft® Office	なし			
保証期間※8/国内での修理/海外での修理	3年間/翌営業日オンライン修理/修理依頼国での修理方法 (IWSハードウェア国際保証サービス) に準ずる			

M900z All-In-One 1年保証モデル製品番号 (Type: 保守用製品番号) ※1	10F5000TJP		10F5000FJP		10F5000SJP	
		ファースト・セレクト				
ダイレクト価格 (税別)	197,000円		168,000円		172,000円	
初期導入済OS	Windows 7 Professional 64bit SP1 (日本語版) (Windows 10 Pro 64bit ダウングレード権行使)		Windows 7 Professional 32bit SP1 (日本語版) (Windows 10 Pro 64bit ダウングレード権行使)		Windows 7 Professional 32bit SP1 (日本語版) (Windows 10 Pro 64bit ダウングレード権行使)	
プロセッサ	第6世代 インテル® Core™ i7-6700 vPro™ プロセッサ		第6世代 インテル® Core™ i5-6500 vPro™ プロセッサ		第6世代 インテル® Core™ i5-6500 vPro™ プロセッサ	
三次共有キャッシュ	8MB		6MB		6MB	
プロセッサ動作周波数※5/コア数	3.40GHz/4コア		3.20GHz/4コア		3.20GHz/4コア	
統合メモリーコントローラー	2133MHz					
チップ・セット	インテル® Q170 Express チップセット					
インテル® vPro™対応	対応					
セキュリティー・チップ (TPM)	あり (TCG V1.2準拠)					
その他のセキュリティー機能	パワーオンパスワード、ハードディスクパスワード、セキュリティー キーホール、アドミニレーター パスワード					
メモリー容量 (標準/最大)/スロット数	4GB (4GB×1) (DDR4 SDRAM SODIMM) /32GB/2 (空1)					
補助記憶装置 (内蔵)	HDD/SSD/SSHD		500GB (7200rpm/シリアルATA/2.5インチ)		120GB (シリアルATA/2.5インチ) SSD	
	120GB (シリアルATA/2.5インチ) SSD					
	Ultra Slim DVDスーパーマルチドライブ/5.25インチ (Ultra Slimタイプ、9.5mm) (固定式)					
	9-in-1メディアカードリーダー					
ビデオ・サブシステム	CPU内蔵 (インテル® HD グラフィックス 530)					
ビデオRAM	最大 1.7GB (メインメモリーと共有)					
ディスプレイ	23.8型ワイド/WVA WLED液晶/マルチタッチ非対応					
	解像度および最大発色数					
	1,920×1,080ドット/1,677万色以上					
	アスペクト/有効表示領域 (水平×垂直) /視野角 (水平/垂直)					
	16:9 / 527.04×296.46mm / 178°/178°					
	自動輝度調整機能					
	自動輝度調整機能付き					
オールインワンスタンド	UltraFlex II スタンド/VESA規格 100mm対応/チルト (傾斜屈曲) 前-5° 後60°/回転機能 (ピボット) なし/スイベル (水平回転) +/-45°/高さ調整 最大110mm					
内蔵カメラ	あり (前面:200万画素、FHD 1080p カメラ)					
拡張スロット	M.2 2230					
	1 (空0)					
拡張ストレージベイ	5.25型					
	1 (空0) (Ultra Slimタイプ、9.5mm)					
	2.5型					
	1 (空0)					
ワイヤレス/Bluetooth	インテル® Dual Band Wireless-AC 8260 ac/a/b/g/n / Bluetooth v4.1					
ネットワークコントローラー	10BASE-T/100BASE-TX/1000BASE-T (Wake on LAN対応) オンボード					
サウンド/スピーカー/マイク/マイク	インテル® ハイデフィニション・オーディオ (Dolby Audio対応) (オンボード)/ステレオスピーカー (3W×2)/デジタルアレイ マイク/マイク					
インターフェース・ポート	USB×6 (前面USB3.0×2/内、1ポートがPowered USB対応)、背面USB3.0×4、シリアルポート×1、イーサネット: RJ-45×1、ディスプレイ関連ポート: DisplayPort (外部出力) ×1 (入出力対応コンボポート)、コンボジャック×1 (マイク入力/ヘッドホン出力対応) (側面)					
本体寸法 (幅×奥行×高さ) mm	約 584×245×505					
質量	約 9.4kg (最大構成時)					
電源	内蔵電源ユニット AC 100-240V (50/60Hz) (150W/80PLUS、効率85%)					
消費電力最大/標準/スタンバイ/電源オフ	後日掲載/25.87W/4.19W/0.82W			後日掲載/24.42W/4.16W/0.8W		
エネルギー消費効率 (2011年度 省エネ基準達成効率)	非対象					
主な付属品	キーボード※4/マウス スタンド関係 電源関係 リカバリメディア マニュアル保証書関係 その他					
	プリファードプロ・フルサイズ・キーボード (109A 日本語、OADG 準拠、USB) /光学ホイール マウス (USB) All-In-Oneスタンド 電源コード (1.8m)、接地 (アース) 端子付き電源プラグ リカバリメディアに関するご案内 マニュアル類、購入証明書 (梱包箱の外側に貼られています)					
Microsoft® Office	なし					
保証期間※8/国内での修理/海外での修理	3年間/翌営業日オンライン修理/修理依頼国での修理方法 (IWSハードウェア国際保証サービス) に準ずる					

ThinkCentre
デスクトップ

Lenovo

THINKCENTRE

M800z All-In-One

メインストリーム・オールインワン



21.5型
ワイド

Windows10プリインストールモデル

も選び頂けます。

※9 オプティカルドライブの仕様につきましてはP.111をご覧ください。
注釈についてはP.129をご覧ください。

LenovoのPCは正規のMicrosoft® Windows® を搭載しています
<http://www.microsoft.com/piracy/howtotell>



インテル® Core™ i7
プロセッサ搭載

M800z All-In-One 1年保証モデル製品番号 (Type: 保守用製品番号) ※1	TOUCH		TOUCH	
	10EV0015JP	10EV0016JP	10EV0017JP	10EV0017JP
	ファースト・セレクト			
ダイレクト価格 (税別)	150,000円	154,000円	181,000円	
初期導入済OS	Windows 10 Pro 64bit (日本語版)			
プロセッサ	第6世代 インテル® Core™ i5-6400 プロセッサ		第6世代 インテル® Core™ i7-6700 プロセッサ	
三次共有キャッシュ	6MB		8MB	
プロセッサ動作周波数※5/コア数	2.70GHz/4コア		3.40GHz/4コア	
統合メモリーコントローラー	2133MHz			
チップ・セット	インテル® H110 Express チップセット			
インテル® vPro™対応	非対応			
セキュリティ・チップ (TPM)	あり (TCG V1.2準拠)			
その他のセキュリティ機能	パワーオンパスワード、ハードディスクパスワード、セキュリティキーホルダー、アドミニストレーターパスワード			
メモリ容量 (標準/最大)/スロット数	4GB (4GB×1) (DDR4 SDRAM SODIMM)/32GB/2 (空1)			
補助記憶装置 (内蔵)	HDD/SSD/SSHD	500GB (7200rpm/シリアルATA/2.5インチ)	120GB (シリアルATA/2.5インチ) SSD	
	オプティカルドライブ※9	Ultra Slim DVDスーパーマルチドライブ/5.25インチ (Ultra Slimタイプ、9.5mm) (固定式)		
	メディアカードリーダー	9-in-1メディアカードリーダー		
ビデオ・サブシステム	CPU内蔵 (インテル® HD グラフィックス 530)			
ビデオRAM	最大 1.7GB (メインメモリーと共有)			
ディスプレイ	21.5型ワイド/WVA WLED液晶/マルチタッチ非対応			
	解像度および最大発色数	1,920×1,080ドット/1,677万色以上		
	アスペクト/有効表示領域 (水平×垂直)/視野角 (水平/垂直)	16.9 / 476.06×267.79mm / 178°/178°		
	自動輝度調整機能	自動輝度調整機能付き		
オールインワンスタンド	UltraFlex II スタンド/VESA規格 100mm対応/チルト (傾斜/屈曲) 前-5° 後60°/回転機能 (ピボット) なし/スワイベル (水平回転) +/- 45°/高さ調整 最大110mm			
内蔵カメラ	あり (前面:100万画素、HD 720p カメラ)			
拡張スロット	M.2 2230	1 (空0)		
拡張スロットベイ	5.25型	1 (空0) (Ultra Slimタイプ、9.5mm)		
	2.5型	1 (空0)		
ワイヤレス/Bluetooth	インテル® Dual Band Wireless-AC 3165 ac/a/b/g/n / Bluetooth v4.1			
ネットワークコントローラー	10BASE-T/100BASE-TX/1000BASE-T (Wake on LAN対応) オンボード			
サウンド/スピーカー/マイク	インテル® ハイディフィニションオーディオ (Dolby Audio対応) (オンボード)/ステレオスピーカー (2W×2)/デジタルアレイ マイク			
インタフェース・ポート	USB×6 (側面USB3.0×2「内」、1ポートがPowered USB対応)、背面USB2.0×4)、イーサネット: RJ-45×1、ディスプレイ関連ポート: DisplayPort (外部出力)×1、コンボジャック×1 (マイク入力/ヘッドホン出力対応) (側面)			
本体寸法 (幅×奥行×高さ) mm	約 535×253×489			
質量	約 9.2kg (最大構成時)			
電源	内蔵電源ユニット AC 100-240V (50/60Hz) (150W/80PLUS、効率85%)			
消費電力最大/標準/スタンバイ/電源オフ	75.47W/20.61W/1.54W/1.21W		88.31W/21.03W/1.57W/1.21W	
エネルギー消費効率 (2011年度 省エネ基準達成効率)	非対象			
主な付属品	キーボード※4/マウス スタンド関係 電源関係 リカバリメディア マニュアル保証書関係 その他			
	プリファードプロ・フルサイズ・キーボード (109A 日本語、OADG 準拠、USB)/光学ホイール マウス (USB) All-In-Oneスタンド 電源コード (1.8m)、接地 (アース) 端子付き電源プラグ リカバリメディアに関するご案内 マニュアル類、購入証明書 (梱包箱の外側に貼られています)			
Microsoft® Office	なし			
保証期間※8/国内での修理/海外での修理	1年間/翌営業日オンライン修理/修理依頼国での修理方法 (IWS/ハードウェア国際保証サービス) に準ずる			

M800z All-In-One 1年保証モデル製品番号 (Type: 保守用製品番号) ※1	10EW0019JP		10EW0017JP		10EW0018JP	
	ファースト・セレクト					
ダイレクト価格 (税別)	167,000円		136,000円		140,000円	
初期導入済OS	Windows 7 Professional 64bit SP1 (日本語版) (Windows 10 Pro 64bit ダウングレード権行使)		Windows 7 Professional 32bit SP1 (日本語版) (Windows 10 Pro 64bit ダウングレード権行使)			
プロセッサ	第6世代 インテル® Core™ i7-6700 プロセッサ		第6世代 インテル® Core™ i5-6400 プロセッサ			
三次共有キャッシュ	8MB		6MB			
プロセッサ動作周波数※5/コア数	3.40GHz/4コア		2.70GHz/4コア			
統合メモリーコントローラー	2133MHz					
チップ・セット	インテル® H110 Express チップセット					
インテル® vPro™対応	非対応					
セキュリティ・チップ (TPM)	あり (TCG V1.2準拠)					
その他のセキュリティ機能	パワーオンパスワード、ハードディスクパスワード、セキュリティキーホルダー、アドミニストレーターパスワード					
メモリ容量 (標準/最大)/スロット数	4GB (4GB×1) (DDR4 SDRAM SODIMM)/32GB/2 (空1)					
補助記憶装置 (内蔵)	HDD/SSD/SSHD	120GB (シリアルATA/2.5インチ) SSD	500GB (7200rpm/シリアルATA/2.5インチ)	120GB (シリアルATA/2.5インチ) SSD		
	オプティカルドライブ※9	Ultra Slim DVDスーパーマルチドライブ/5.25インチ (Ultra Slimタイプ、9.5mm) (固定式)				
	メディアカードリーダー	9-in-1メディアカードリーダー				
ビデオ・サブシステム	CPU内蔵 (インテル® HD グラフィックス 530)					
ビデオRAM	最大 1.7GB (メインメモリーと共有)					
ディスプレイ	21.5型ワイド/WVA WLED液晶/マルチタッチ非対応					
	解像度および最大発色数	1,920×1,080ドット/1,677万色以上				
	アスペクト/有効表示領域 (水平×垂直)/視野角 (水平/垂直)	16.9 / 476.06×267.79mm / 178°/178°				
	自動輝度調整機能	自動輝度調整機能付き				
オールインワンスタンド	UltraFlex II スタンド/VESA規格 100mm対応/チルト (傾斜/屈曲) 前-5° 後60°/回転機能 (ピボット) なし/スワイベル (水平回転) +/- 45°/高さ調整 最大110mm					
内蔵カメラ	あり (前面:100万画素、HD 720p カメラ)					
拡張スロット	M.2 2230	1 (空0)				
拡張スロットベイ	5.25型	1 (空0) (Ultra Slimタイプ、9.5mm)				
	2.5型	1 (空0)				
ワイヤレス/Bluetooth	インテル® Dual Band Wireless-AC 3165 ac/a/b/g/n / Bluetooth v4.1					
ネットワークコントローラー	10BASE-T/100BASE-TX/1000BASE-T (Wake on LAN対応) オンボード					
サウンド/スピーカー/マイク	インテル® ハイディフィニションオーディオ (Dolby Audio対応) (オンボード)/ステレオスピーカー (2W×2)/デジタルアレイ マイク					
インタフェース・ポート	USB×6 (側面USB3.0×2「内」、1ポートがPowered USB対応)、背面USB2.0×4)、イーサネット: RJ-45×1、ディスプレイ関連ポート: DisplayPort (外部出力)×1、コンボジャック×1 (マイク入力/ヘッドホン出力対応) (側面)					
本体寸法 (幅×奥行×高さ) mm	約 535×253×489					
質量	約 8.3kg (最大構成時)					
電源	内蔵電源ユニット AC 100-240V (50/60Hz) (150W/80PLUS、効率85%)					
消費電力最大/標準/スタンバイ/電源オフ	78.83W/28.32W/1.57W/0.83W			69.31W/29.21W/1.62W/1.09W		
エネルギー消費効率 (2011年度 省エネ基準達成効率)	非対象					
主な付属品	キーボード※4/マウス スタンド関係 電源関係 リカバリメディア マニュアル保証書関係 その他					
	プリファードプロ・フルサイズ・キーボード (109A 日本語、OADG 準拠、USB)/光学ホイール マウス (USB) All-In-Oneスタンド 電源コード (1.8m)、接地 (アース) 端子付き電源プラグ リカバリメディアに関するご案内 マニュアル類、購入証明書 (梱包箱の外側に貼られています)					
Microsoft® Office	なし					
保証期間※8/国内での修理/海外での修理	1年間/翌営業日オンライン修理/修理依頼国での修理方法 (IWS/ハードウェア国際保証サービス) に準ずる					

THINKCENTRE

M700z All-In-One

スタンダード・オールインワン

NEW



20型
ワイド

Windows10プリインストールモデル

もお選び頂けます。

※9 オプティカルドライブの仕様につきましてはP.111をご覧ください。
注釈についてはP.129をご覧ください。

LenovoのPCは正規のMicrosoft® Windows® を搭載しています
<http://www.microsoft.com/piracy/howtotell>



インテル® Core™ i7
プロセッサ搭載

M700z All-In-One 1年保証モデル製品番号 (Type: 保守用製品番号) ※1	10F1000UJP	10F1000TJP	10F1000SJP
	ファースト・セレクト		
ダイレクト価格 (税別)	121,000円	135,000円	162,000円
初期導入OS	Windows 10 Pro 64bit (日本語版)		
プロセッサ	第6世代 インテル® Core™ i3-6100T プロセッサ	第6世代 インテル® Core™ i5-6400T プロセッサ	第6世代 インテル® Core™ i7-6700T プロセッサ
三次共有キャッシュ	3MB	6MB	8MB
プロセッサ動作周波数※5/コア数	3.20GHz/2コア	2.20GHz/4コア	2.80GHz/4コア
統合メモリーコントローラー	2133MHz		
チップセット	インテル® H110 Express チップセット		
インテル® vPro™対応	非対応		
セキュリティー・チップ (TPM)	あり (TCG V1.2準拠)		
その他のセキュリティー機能	パワーオンパスワード、ハードディスクパスワード、セキュリティー キーホール、アドミニストレーター パスワード		
メモリー容量 (標準/最大)/スロット数	4GB (4GB×1) (DDR4 SDRAM SODIMM)/32GB/2 (空1)		
補助記憶装置 (内蔵)	HDD/SSD/SSHD	500GB (7200rpm/シリアルATA/2.5インチ)	120GB (シリアルATA/2.5インチ) SSD
	オプティカルドライブ※9	Ultra Slim DVDスーパーマルチドライブ/5.25 インチ (Ultra Slim タイプ、9.5mm) (固定式)	
	メディアカードリーダー	9-in-1メディアカードリーダー	
ビデオ・サブシステム	CPU内蔵 (インテル® HD グラフィックス 530)		
ビデオRAM	最大 1.7GB (メインメモリーと共有)		
ディスプレイ	20.0型ワイド/WVA WLED液晶/マルチタッチ非対応		
	解像度および最大発色数 1,600×900ドット/1,677万色以上		
	アスペクト有効表示領域 (水平/垂直面) /視野角 (水平/垂直面) 16:9 / 442.8×249.08mm / 178°/178°		
	自動輝度調整機能 自動輝度調整機能付き		
オールインワンスタンド	フルファンクション モニタースタンド/VESA規格 100mm対応/チルト (傾斜屈曲) 前-5° 後45° / 回転機能 (ヒゴット) なし/スライベル (水平回転) +/-45°/高さ調整 最大110mm		
内蔵カメラ	あり (前面:100万画素, HD 720p カメラ)		
拡張スロット	M.2 2230	1 (空0)	
	Mini PCIe	0 (空0)	
拡張ストレージベイ	5.25型	1 (空0)	
	3.5型	0 (空0)	
	2.5型	1 (空0)	
ワイヤレス/Bluetooth	インテル® Dual Band Wireless-AC 8260 ac/a/b/g/n / Bluetooth v4.1		
ネットワークコントローラー	10BASE-T/100BASE-TX/1000BASE-T (Wake on LAN対応) オンボード		
サウンド/スピーカー/マイク/マイク	インテル® ハイデフィニション オーディオ (Dolby Audio対応) (オンボード)/ステレオスピーカー (2W×2)/デジタル マイクロフォン		
インタフェース・ポート	USB×6 (側面USB3.0×2内、1ポートがPowered USB対応)、背面USB2.0×4)、シリアル・ポート×1、イーサネット: RJ-45×1、ディスプレイ関連ポート: DisplayPort (外部出力) ×1、コンボジャック×1 (マイク入力/ヘッドホン出力対応) (側面)		
本体寸法 (幅×奥行×高さ) mm	約 503×245×400		
質量	約 6.43kg (最大構成時)		
電源	ACアダプター AC 100-240V (50/60Hz) (120W/効率89%)		
消費電力最大/標準/スタンバイ/電源オフ	60.19W/15.21W/1.85W/1.13W	63.44W/15.58W/1.84W/1.22W	65.77W/16.29W/1.87W/1.21W
エネルギー消費効率 (2011年度 省エネ基準達成効率)	U区分 0.048 (AAA)		非対象
主な付属品	キーボード※4/マウス スタンド関係 電源関係 リカバリーメディア マニュアル保証書関係 その他		
	プリファードプロ フルサイズ キーボード (109A 日本語、OADG 準拠、USB)/光学ホイール マウス (USB) All-In-One スタンド 3-2Pin変換プラグ、ACアダプター (120W) および電源コード (1.8m) なし マニュアル類、購入証明書 (梱包箱の外側に貼られています) なし		
Microsoft® Office	なし		
保証期間※8/国内での修理/海外での修理	1年間/営業者日オンサイト修理/修理依頼国での修理方法 (IWSハードウェア国際保証サービス) に準ずる		

M700z All-In-One 1年保証モデル製品番号 (Type: 保守用製品番号) ※1	10F1000VJP	10F1000WJP	10F10010JP	10F10011JP	10F1000XJP	10F1000YJP
	カスタム・セレクト	ファースト・セレクト	カスタム・セレクト	ファースト・セレクト	カスタム・セレクト	ファースト・セレクト
ダイレクト価格 (税別)	161,000円	163,000円	120,000円	122,000円	134,000円	136,000円
初期導入OS	Windows 7 Professional 64bit SP1 (日本語版) (Windows 10 Pro 64bit ダウングレード権行使)					
プロセッサ	第6世代 インテル® Core™ i7-6700T プロセッサ		第6世代 インテル® Core™ i3-6100T プロセッサ		第6世代 インテル® Core™ i5-6400T プロセッサ	
三次共有キャッシュ	8MB		3MB		6MB	
プロセッサ動作周波数※5/コア数	2.80GHz/4コア		3.20GHz/2コア		2.20GHz/4コア	
統合メモリーコントローラー	2133MHz					
チップセット	インテル® H110 Express チップセット					
インテル® vPro™対応	非対応					
セキュリティー・チップ (TPM)	あり (TCG V1.2準拠)					
その他のセキュリティー機能	パワーオンパスワード、ハードディスクパスワード、セキュリティー キーホール、アドミニストレーター パスワード					
メモリー容量 (標準/最大)/スロット数	4GB (4GB×1) (DDR4 SDRAM SODIMM)/32GB/2 (空1)					
補助記憶装置 (内蔵)	HDD/SSD/SSHD	120GB (シリアルATA/2.5インチ) SSD	500GB (7200rpm/シリアルATA/2.5インチ)	120GB (シリアルATA/2.5インチ) SSD	500GB (7200rpm/シリアルATA/2.5インチ)	120GB (シリアルATA/2.5インチ) SSD
	オプティカルドライブ※9	Ultra Slim DVDスーパーマルチドライブ/5.25 インチ (Ultra Slim タイプ、9.5mm) (固定式)				
	メディアカードリーダー	9-in-1メディアカードリーダー				
ビデオ・サブシステム	CPU内蔵 (インテル® HD グラフィックス 530)					
ビデオRAM	最大 1.7GB (メインメモリーと共有)					
ディスプレイ	20.0型ワイド/WVA WLED液晶/マルチタッチ非対応					
	解像度および最大発色数 1,600×900ドット/1,677万色以上					
	アスペクト有効表示領域 (水平/垂直面) /視野角 (水平/垂直面) 16:9 / 442.8×249.08mm / 178°/178°					
	自動輝度調整機能 自動輝度調整機能付き					
オールインワンスタンド	ベーシック モニタースタンド/VESA規格 100mm対応/チルト (傾斜屈曲) 前-5° 後45°/回転機能 (ヒゴット) なし/スライベル (水平回転) +/-45°/高さ調整 最大110mm	フルファンクション モニタースタンド/VESA規格 100mm対応/チルト (傾斜屈曲) 前-5° 後45°/回転機能 (ヒゴット) なし/スライベル (水平回転) +/-45°/高さ調整 最大110mm	ベーシック モニタースタンド/VESA規格 100mm対応/チルト (傾斜屈曲) 前-5° 後45°/回転機能 (ヒゴット) なし/スライベル (水平回転) +/-45°/高さ調整 最大110mm	フルファンクション モニタースタンド/VESA規格 100mm対応/チルト (傾斜屈曲) 前-5° 後45°/回転機能 (ヒゴット) なし/スライベル (水平回転) +/-45°/高さ調整 最大110mm	ベーシック モニタースタンド/VESA規格 100mm対応/チルト (傾斜屈曲) 前-5° 後45°/回転機能 (ヒゴット) なし/スライベル (水平回転) +/-45°/高さ調整 最大110mm	フルファンクション モニタースタンド/VESA規格 100mm対応/チルト (傾斜屈曲) 前-5° 後45°/回転機能 (ヒゴット) なし/スライベル (水平回転) +/-45°/高さ調整 最大110mm
内蔵カメラ	あり (前面:100万画素, HD 720p カメラ)					
拡張スロット	M.2 2230	1 (空0)				
	Mini PCIe	0 (空0)				
拡張ストレージベイ	5.25型	1 (空0)				
	3.5型	0 (空0)				
	2.5型	1 (空0)				
ワイヤレス/Bluetooth	インテル® Dual Band Wireless-AC 8260 ac/a/b/g/n / Bluetooth v4.1					
ネットワークコントローラー	10BASE-T/100BASE-TX/1000BASE-T (Wake on LAN対応) オンボード					
サウンド/スピーカー/マイク/マイク	インテル® ハイデフィニション オーディオ (Dolby Audio対応) (オンボード)/ステレオスピーカー (2W×2)/デジタル マイクロフォン					
インタフェース・ポート	USB×6 (側面USB3.0×2内、1ポートがPowered USB対応)、背面USB2.0×4)、シリアル・ポート×1、イーサネット: RJ-45×1、ディスプレイ関連ポート: DisplayPort (外部出力) ×1、コンボジャック×1 (マイク入力/ヘッドホン出力対応) (側面)					
本体寸法 (幅×奥行×高さ) mm	約 503×245×412	約 503×245×412	約 503×245×412	約 503×245×412	約 503×245×412	約 503×245×412
質量	約 6.37kg (最大構成時)	約 6.43kg (最大構成時)	約 6.37kg (最大構成時)	約 6.43kg (最大構成時)	約 6.37kg (最大構成時)	約 6.43kg (最大構成時)
電源	ACアダプター AC 100-240V (50/60Hz) (120W/効率89%)					
消費電力最大/標準/スタンバイ/電源オフ	61.37W/19.24W/1.76W/0.82W		53.21W/17.88W/1.77W/0.83W		56.88W/18.23W/1.76W/0.84W	
エネルギー消費効率 (2011年度 省エネ基準達成効率)	非対象		U区分 0.056 (AAA)		非対象	
主な付属品	キーボード※4/マウス スタンド関係 電源関係 リカバリーメディア マニュアル保証書関係 その他					
	プリファードプロ フルサイズ キーボード (109A 日本語、OADG 準拠、USB)/光学ホイール マウス (USB) All-In-One スタンド 3-2Pin変換プラグ、ACアダプター (120W) および電源コード (1.8m) リカバリーメディアに関するご案内 マニュアル類、購入証明書 (梱包箱の外側に貼られています) なし					
Microsoft® Office	なし					
保証期間※8/国内での修理/海外での修理	1年間/営業者日オンサイト修理/修理依頼国での修理方法 (IWSハードウェア国際保証サービス) に準ずる					

ThinkCentre
デスクトップ

Lenovo

THINKCENTRE

M93z All-In-One

プレミアム・オールインワン



モニタースタンド・タイプ

フレームタイプ

23型
ワイド

※9 オプティカルドライブの仕様につきましてはP.111をご覧ください。
注釈についてはP.129をご覧ください。

LenovoのPCは正規のMicrosoft® Windows® を搭載しています
<http://www.microsoft.com/piracy/howtotell>



インテル® Core™ i7 vPro™
プロセッサ搭載

M93z All-In-One 1年保証モデル製品番号 (Type: 保守用製品番号) ※1	TOUCH	TOUCH	TOUCH	TOUCH
	10AC002WJP	10AC002VJP	10AC002UJP	10AC002RJP
	ファースト・セレクト	カスタム・セレクト	ファースト・セレクト	カスタム・セレクト
ダイレクト価格 (税別)	175,000円	179,000円	180,000円	184,000円
初期導入済OS	Windows 8.1 Pro Update 64bit (日本語版)			
プロセッサ	第4世代 インテル® Core™ i3-4150 プロセッサ		第4世代 インテル® Core™ i5-4590S vPro™ プロセッサ	
三次共有キャッシュ	3MB (メインプロセッサに内蔵)		6MB (メインプロセッサに内蔵)	
プロセッサ動作周波数 ※5	3.50GHz		3.00GHz	
統合メモリーコントローラー	1600MHz			
チップ・セット	インテル® Q87 Express チップセット			
インテル® vPro™対応	非対応		対応	
セキュリティ・チップ (TPM)	あり (TCG V1.2準拠)			
その他のセキュリティ機能	パワーオン・パスワード、ハードディスク・パスワード (ユーザー & マスター)、アドミニストレーター・パスワード、セキュリティ・キーホール			
メモリ容量 (標準/最大) / スロット数	4GB (4GB × 1) (PC3-12800 DDR3/DDR3L SDRAM SODIMM) / 16GB/2 (空 1)			
補助記憶装置 (内蔵)	SSHD (500GB HDD 5400rpm + 8GB SSD) (シリアルATA/2.5インチ)			
	Slim DVD スーパーマルチドライブ/5.25インチ (スリムタイプ)			
ビデオ・サブシステム	CPU内蔵 (インテル® HD グラフィックス 4400)		CPU内蔵 (インテル® HD グラフィックス 4600)	
ビデオRAM	最大1.7GB (メイン・メモリーと共有)			
解像度および最大発色数	最大解像度 1,920 × 1,080 (1,677万色)			
モニター	23型ワイド フル HD (1,920 × 1,080) TFT (16:9) マルチタッチ (光沢無し) : モニター一体型			
内蔵カメラ	あり (200万画素)			
その他のカードスロット	メディアカードリーダーあり			
オプション用スロット	PCI Express x16	0 (空0)		
	PCI Express x1	0 (空0)		
	PCI	0 (空0)		
	Mini PCIe	Mini PCIe 1 (空0)		
拡張ストレージベイ	5.25型: 5.25型オプティカルドライブ (スリムタイプ) × 1 (空0)、3.5型HDD: 2.5型SSHD × 1 (空0)、3.5型FDD: なし			
ワイヤレス/Bluetooth	インテル® Wireless-N 7260 (b/g/n) / Bluetooth v4.0		インテル® Dual Band Wireless-AC 7260 (ac/a/b/g/n) / Bluetooth v4.0	
イーサネット	10BASE-T/100BASE-TX/1000BASE-T (Wake on LAN対応) オンボード			
サウンド/スピーカー	インテル® ハイデフィニション・オーディオ (オンボード) / 内蔵スピーカー (3W × 2)			
キーボード※4/マウス	プリファードプロ・フルサイズ・キーボード (109A日本語、OADG準拠、USB) / 光学ホイール・マウス (USB)			
インタフェース・ポート	オンボードのポート シリアル・ポート × 1、USB 3.0 × 6 (側面 × 2「内」、1ポートがPowered USB対応)、背面 × 4)、ディスプレイ関連ポート: アナログ (外部入力) × 1、DisplayPort (外部出力) × 1、PS/2ポート × 2、イーサネット: RJ-45 × 1、セキュリティスロット: あり、マイク入力 × 1、マイク入力/ヘッドホン出力コンボジャック × 1 (側面)			
スタンドの形状	フレームタイプ (高さ調節不可) VESA規格 (100mm対応)	モニター・スタンドタイプ (高さ調整可能) VESA規格 (100mm対応)	フレームタイプ (高さ調節不可) VESA規格 (100mm対応)	モニター・スタンドタイプ (高さ調整可能) VESA規格 (100mm対応)
本体寸法 (幅 × 奥行 × 高さ) mm	568 × 94 × 447.3	568 × 247 × 439	568 × 94 × 447.3	568 × 247 × 439
質量	約11.3kg (最大構成)	約12.76kg (最大構成)	約11.3kg (最大構成)	約12.76kg (最大構成)
電源	AC 100V (50/60Hz)			
消費電力: 最大/標準/スタンバイ/電源オフ	85.33W/45.03W/1.38W/0.52W		96.69W/46.13W/1.38W/0.52W	
エネルギー消費効率 (2011年度省エネ基準達成効率)	U区分 0.15 (AAA)			
主な付属品	キーボード、マウス、電源コード、接地 (アース) 端子付き電源プラグ、マニュアル類、購入証明書 (梱包箱の外側に貼られています)			
Microsoft® Office	なし			
保証期間※8/国内での修理/海外での修理	3年/オンサイト (翌営業日対応による機器設置先での修理) / 修理依頼国での修理方法 (IWS/ハードウェア国際保証サービス) に準ずる			

M93z All-In-One 1年保証モデル製品番号 (Type: 保守用製品番号) ※1	TOUCH	TOUCH	TOUCH	TOUCH	TOUCH	TOUCH
	10AC002TJP	10AC002SJP	10AE002CJP	10AE002EJP	10AE002FJP	10AE002DJP
	ファースト・セレクト	カスタム・セレクト		ファースト・セレクト		
ダイレクト価格 (税別)	193,000円	197,000円	153,000円	166,000円	146,000円	151,000円
初期導入済OS	Windows 8.1 Pro Update 64bit (日本語版)		Windows 7 Professional SP1 64bit (日本語版) (Windows 8.1 Pro 64bit ダウンロード権行使)		Windows 7 Professional SP1 32bit (日本語版) (Windows 8.1 Pro 64bit ダウンロード権行使)	
プロセッサ	第4世代 インテル® Core™ i7-4790S vPro™ プロセッサ		第4世代 インテル® Core™ i5-4590S vPro™ プロセッサ	第4世代 インテル® Core™ i7-4790S vPro™ プロセッサ	第4世代 インテル® Core™ i3-4150 プロセッサ	第4世代 インテル® Core™ i5-4590S vPro™ プロセッサ
三次共有キャッシュ	8MB (メインプロセッサに内蔵)		6MB (メインプロセッサに内蔵)	8MB (メインプロセッサに内蔵)	3MB (メインプロセッサに内蔵)	6MB (メインプロセッサに内蔵)
プロセッサ動作周波数 ※5	3.20GHz		3GHz	3.20GHz	3.50GHz	3GHz
統合メモリーコントローラー	1600MHz					
チップ・セット	インテル® Q87 Express チップセット					
インテル® vPro™対応	対応		非対応		対応	
セキュリティ・チップ (TPM)	あり (TCG V1.2準拠)					
その他のセキュリティ機能	パワーオン・パスワード、ハードディスク・パスワード (ユーザー & マスター)、アドミニストレーター・パスワード、セキュリティ・キーホール					
メモリ容量 (標準/最大) / スロット数	4GB (4GB × 1) (PC3-12800 DDR3/DDR3L SDRAM SODIMM) / 16GB/2 (空 1)					
補助記憶装置 (内蔵)	SSHD (500GB HDD 5400rpm + 8GB SSD) (シリアルATA/2.5インチ)			500GB (7200rpm) (シリアルATA/3.5インチ)		
	Slim DVD スーパーマルチドライブ/5.25インチ (スリムタイプ)					
ビデオ・サブシステム	CPU内蔵 (インテル® HD グラフィックス 4600)			CPU内蔵 (インテル® HD グラフィックス 4400)		CPU内蔵 (インテル® HD グラフィックス 4600)
ビデオRAM	最大1.7GB (メイン・メモリーと共有)					
解像度および最大発色数	最大解像度 1,920 × 1,080 (1,677万色)					
モニター	23型ワイド フル HD (1,920 × 1,080) TFT (16:9) マルチタッチ (光沢無し) : モニター一体型		23型ワイド フル HD (1,920 × 1,080) TFT (16:9) (光沢無し) : モニター一体型			
内蔵カメラ	あり (200万画素)					
その他のカードスロット	メディアカードリーダーあり					
オプション用スロット	PCI Express x16	0 (空0)				
	PCI Express x1	0 (空0)				
	PCI	0 (空0)				
	Mini PCIe	Mini PCIe 1 (空0)				
拡張ストレージベイ	5.25型: 5.25型オプティカルドライブ (スリムタイプ) × 1 (空0)、3.5型HDD: 2.5型SSHD × 1 (空0)、3.5型FDD: なし			5.25型: 5.25型オプティカルドライブ (スリムタイプ) × 1 (空0)、3.5型HDD: 3.5型HDD × 1 (空0)、3.5型FDD: なし		
ワイヤレス/Bluetooth	インテル® Dual Band Wireless-AC 7260 (ac/a/b/g/n) / Bluetooth v4.0			インテル® Wireless-N 7260 (b/g/n) / Bluetooth v4.0		インテル® Dual Band Wireless-AC 7260 (ac/a/b/g/n) / Bluetooth v4.0
イーサネット	10BASE-T/100BASE-TX/1000BASE-T (Wake on LAN対応) オンボード					
サウンド/スピーカー	インテル® ハイデフィニション・オーディオ (オンボード) / 内蔵スピーカー (3W × 2)					
キーボード※4/マウス	プリファードプロ・フルサイズ・キーボード (109A日本語、OADG準拠、USB) / 光学ホイール・マウス (USB)					
インタフェース・ポート	オンボードのポート シリアル・ポート × 1、USB 3.0 × 6 (側面 × 2「内」、1ポートがPowered USB対応)、背面 × 4)、ディスプレイ関連ポート: アナログ (外部入力) × 1、DisplayPort (外部出力) × 1、PS/2ポート × 2、イーサネット: RJ-45 × 1、セキュリティスロット: あり、マイク入力 × 1、マイク入力/ヘッドホン出力コンボジャック × 1 (側面)					
スタンドの形状	フレームタイプ (高さ調節不可) VESA規格 (100mm対応)	モニター・スタンドタイプ (高さ調整可能) VESA規格 (100mm対応)				
本体寸法 (幅 × 奥行 × 高さ) mm	568 × 94 × 447.3	568 × 247 × 439				
質量	約11.3kg (最大構成)	約12.76kg (最大構成)	約11.68kg (最大構成)			
電源	AC 100V (50/60Hz)					
消費電力: 最大/標準/スタンバイ/電源オフ	109.6W/45.7W/1.38W/0.52W		100.99W/49.79W/1.51W/1.16W	117.2W/48.83W/1.51W/1.06W	93.46W/48.9W/1.5W/1.06W	100.99W/49.79W/1.51W/1.16W
エネルギー消費効率 (2011年度省エネ基準達成効率)	U区分 0.17 (AAA)					
主な付属品	キーボード、マウス、電源コード、接地 (アース) 端子付き電源プラグ、マニュアル類、購入証明書 (梱包箱の外側に貼られています)		キーボード、マウス、電源コード、接地 (アース) 端子付き電源プラグ、マニュアル類、購入証明書 (梱包箱の外側に貼られています)、Windows 8.1 Pro Update (64bit) リカバリーディスク			
Microsoft® Office	なし					
保証期間※8/国内での修理/海外での修理	3年/オンサイト (翌営業日対応による機器設置先での修理) / 修理依頼国での修理方法 (IWS/ハードウェア国際保証サービス) に準ずる					

THINKCENTRE

M83z All-In-One

メインストリーム・オールインワン



フレームタイプ

21.5型
ワイド

※9 オプティカルドライブの仕様につきましてはP.111をご覧ください。
注釈についてはP.129をご覧ください。

LenovoのPCは正規のMicrosoft® Windows® を搭載しています
<http://www.microsoft.com/piracy/howtotell>



インテル® Core™ i7
プロセッサ搭載

M83z All-In-One/1年保証モデル製品番号 (Type: 保守用製品番号) ※1	10C3001XJP	10C3001RJP
	カスタム・セレクト	
ダイレクト価格 (税別)	147,000円	110,000円
初期導入OS	Windows 7 Professional SP1 64bit (日本語版) (Windows 8.1 Pro 64bit ダウンロード権行使)	
プロセッサ	第4世代 インテル® Core™ i7-4790S プロセッサ	第4世代 インテル® Core™ i3-4150 プロセッサ
三次共有キャッシュ	8MB (メインプロセッサに内蔵)	3MB (メインプロセッサに内蔵)
プロセッサ動作周波数 ※5	3.20GHz	3.50GHz
統合メモリーコントローラー	1600MHz	
チップ・セット	インテル® H81 Express チップセット	
インテル® vPro™対応	非対応	
セキュリティー・チップ (TPM)	あり (TCG V1.2準拠)	
その他のセキュリティー機能	パワーオン・パスワード、ハードディスク・パスワード (ユーザー & マスター)、アドミニストレーター・パスワード、セキュリティー・キーホール	
メモリー容量 (標準/最大) / スロット数	4GB (4GB×1) (PC3-12800 DDR3/DDR3L SDRAM SODIMM) / 16GB/2 (空1)	
補助記憶装置 (内蔵)	SSHD (500GB HDD 5400rpm + 8GB SSD) (シリアルATA/2.5インチ)	500GB (7200rpm) (シリアルATA/3.5インチ)
オプティカルドライブ ※9	Slim DVDスーパーマルチ・ドライブ/5.25インチ (スリムタイプ)	
ビデオ・サブシステム	CPU内蔵 (インテル® HD グラフィックス 4600)	CPU内蔵 (インテル® HD グラフィックス 4400)
ビデオRAM	最大1.7GB (メイン・メモリーと共有)	
解像度および最大発色数	最大解像度 1,920×1,080 (1,677万色)	
モニター	21.5型ワイドフルHD (1,920×1,080) TFT (16:9) (光沢無し): モニター一体型	
内蔵カメラ	あり (100万画素)	
その他のカードスロット	メディアカードリーダー: あり	
オプション用スロット	PCI Express x16 PCI Express x1 PCI Mini PCIe	0 (空0) 0 (空0) 0 (空0) Mini PCIe 1 (空0)
拡張ストレージベイ	5.25型: 5.25型オプティカル・ドライブ (スリムタイプ) ×1 (空0)、3.5型HDD: 2.5型SSHD ×1 (空0)、3.5型FDD: なし	5.25型: 5.25型オプティカル・ドライブ (スリムタイプ) ×1 (空0)、3.5型HDD: 3.5型HDD ×1 (空0)、3.5型FDD: なし
ワイヤレス/Bluetooth	インテル® Wireless-N 7260 (b/g/n) / Bluetooth v4.0	
イーサネット	10BASE-T/100BASE-TX/1000BASE-T (Wake on LAN対応) オンボード	
サウンド/スピーカー	インテル® ハイデフィニション・オーディオ (オンボード) / 内蔵スピーカー (2W×2)	
キーボード ※4 / マウス	プリファードプロ・フルサイズ・キーボード (109A日本語、OADG準拠、USB) / 光学ホイール・マウス (USB)	
インタフェース・ポート	シリアル・ポート ×1、USB ×6 (側面USB3.0 ×2、背面USB2.0 ×4)、ディスプレイ関連ポート: アナログ ×1 (外部出力)、PS/2ポート ×2、イーサネット: RJ-45 ×1、セキュリティー・スロット: あり、ヘッドフォン出力/マイク入力 ×1 (側面)	
スタンドの形状	フレームタイプ (高さ調節不可) VESA規格 (100mm対応)	
本体寸法 (幅×奥行×高さ) mm	540×94×396	
質量	約7.5kg (最大構成)	
電源	AC 100V (50/60Hz)	
消費電力: 最大/標準/スタンバイ/電源オフ	66.69W/41.42W/1.14W/0.96W	65.55W/41.27W/1.14W/0.96W
エネルギー消費効率 (2011年度 省エネ基準達成効率)	U区分 0.14 (AAA)	
主な付属品	キーボード、マウス、電源コード、接地(アース)端子付き電源プラグ、マニュアル類、購入証明書 (梱包箱の外側に貼られています)、Windows 8.1 Pro Update (64bit) リカバリーディスク	
Microsoft® Office	なし	
保証期間 ※8/国内での修理/海外での修理	3年/オンサイト (翌営業日対応による機器設置先での修理) / 修理依頼国での修理方法 (IWSハードウェア国際保証サービス) に準ずる	1年/オンサイト (翌営業日対応による機器設置先での修理) / 修理依頼国での修理方法 (IWSハードウェア国際保証サービス) に準ずる

M83z All-In-One/1年保証モデル製品番号 (Type: 保守用製品番号) ※1	10C3001PJP	10C3001TJP	10C3001VJP
	カスタム・セレクト		
ダイレクト価格 (税別)	118,000円	122,000円	132,000円
初期導入OS	Windows 7 Professional SP1 32bit (日本語版) (Windows 8.1 Pro 64bit ダウンロード権行使)		
プロセッサ	第4世代 インテル® Core™ i3-4150 プロセッサ	第4世代 インテル® Core™ i5-4590S プロセッサ	
三次共有キャッシュ	3MB (メインプロセッサに内蔵)	6MB (メインプロセッサに内蔵)	
プロセッサ動作周波数 ※5	3.50GHz	3GHz	
統合メモリーコントローラー	1600MHz		
チップ・セット	インテル® H81 Express チップセット		
インテル® vPro™対応	非対応		
セキュリティー・チップ (TPM)	あり (TCG V1.2準拠)		
その他のセキュリティー機能	パワーオン・パスワード、ハードディスク・パスワード (ユーザー & マスター)、アドミニストレーター・パスワード、セキュリティー・キーホール		
メモリー容量 (標準/最大) / スロット数	4GB (4GB×1) (PC3-12800 DDR3/DDR3L SDRAM SODIMM) / 16GB/2 (空1)		
補助記憶装置 (内蔵)	500GB (7200rpm) (シリアルATA/3.5インチ)		SSHD (500GB HDD 5400rpm + 8GB SSD) (シリアルATA/2.5インチ)
オプティカルドライブ ※9	Slim DVDスーパーマルチ・ドライブ/5.25インチ (スリムタイプ)		
ビデオ・サブシステム	CPU内蔵 (インテル® HD グラフィックス 4400)	CPU内蔵 (インテル® HD グラフィックス 4600)	
ビデオRAM	最大1.7GB (メイン・メモリーと共有)		
解像度および最大発色数	最大解像度 1,920×1,080 (1,677万色)		
モニター	21.5型ワイドフルHD (1,920×1,080) TFT (16:9) (光沢無し): モニター一体型		
内蔵カメラ	あり (100万画素)		
その他のカードスロット	メディアカードリーダー: あり		
オプション用スロット	PCI Express x16 PCI Express x1 PCI Mini PCIe	0 (空0) 0 (空0) 0 (空0) Mini PCIe 1 (空0)	
拡張ストレージベイ	5.25型: 5.25型オプティカル・ドライブ (スリムタイプ) ×1 (空0)、3.5型HDD: 3.5型HDD ×1 (空0)、3.5型FDD: なし		5.25型: 5.25型オプティカル・ドライブ (スリムタイプ) ×1 (空0)、3.5型HDD: 2.5型SSHD ×1 (空0)、3.5型FDD: なし
ワイヤレス/Bluetooth	インテル® Wireless-N 7260 (b/g/n) / Bluetooth v4.0		
イーサネット	10BASE-T/100BASE-TX/1000BASE-T (Wake on LAN対応) オンボード		
サウンド/スピーカー	インテル® ハイデフィニション・オーディオ (オンボード) / 内蔵スピーカー (2W×2)		
キーボード ※4 / マウス	プリファードプロ・フルサイズ・キーボード (109A日本語、OADG準拠、USB) / 光学ホイール・マウス (USB)		
インタフェース・ポート	シリアル・ポート ×1、USB ×6 (側面USB3.0 ×2、背面USB2.0 ×4)、ディスプレイ関連ポート: アナログ ×1 (外部出力)、PS/2ポート ×2、イーサネット: RJ-45 ×1、セキュリティー・スロット: あり、ヘッドフォン出力/マイク入力 ×1 (側面)		
スタンドの形状	フレームタイプ (高さ調節不可) VESA規格 (100mm対応)		
本体寸法 (幅×奥行×高さ) mm	540×94×396		
質量	約7.5kg (最大構成)		
電源	AC 100V (50/60Hz)		
消費電力: 最大/標準/スタンバイ/電源オフ	65.55W/41.27W/1.14W/0.96W		66.91W/41.49W/1.14W/0.99W
エネルギー消費効率 (2011年度 省エネ基準達成効率)	U区分 0.14 (AAA)		
主な付属品	キーボード、マウス、電源コード、接地(アース)端子付き電源プラグ、マニュアル類、購入証明書 (梱包箱の外側に貼られています)、Windows 8.1 Pro Update (64bit) リカバリーディスク		
Microsoft® Office	なし		
保証期間 ※8/国内での修理/海外での修理	3年/オンサイト (翌営業日対応による機器設置先での修理) / 修理依頼国での修理方法 (IWSハードウェア国際保証サービス) に準ずる	1年/オンサイト (翌営業日対応による機器設置先での修理) / 修理依頼国での修理方法 (IWSハードウェア国際保証サービス) に準ずる	3年/オンサイト (翌営業日対応による機器設置先での修理) / 修理依頼国での修理方法 (IWSハードウェア国際保証サービス) に準ずる

THINKCENTRE

LCP
搭載製品*

M73z All-In-One

スタンダード・オールインワン



モニタースタンドタイプ

フレームタイプ

20型
ワイド

Windows10プリインストールモデル

もお選び頂けます。

*LCPについてはP.7をご覧ください。
※9 オプティカルドライブの仕様につきましてはP.111をご覧ください。
注釈についてはP.129をご覧ください。

LenovoのPCは正規のMicrosoft® Windows® を搭載しています
<http://www.microsoft.com/piracy/howtotell>



Intel® Core™ i5
プロセッサ搭載

M73z All-In-One/1年保証モデル製品番号 (Type:保守用製品番号)※1	10BB005HJP	10BB005KJP
	ファースト・セレクト	
ダイレクト価格(税別)	119,000円	135,000円
初期導入OS	Windows 10 Pro 64bit (日本語版)	
プロセッサ	第4世代 Intel® Core™ i3-4170 プロセッサ	第4世代 Intel® Core™ i5-4590S プロセッサ
三次キャッシュ	3MB (メインプロセッサに内蔵)	6MB (メインプロセッサに内蔵)
プロセッサ動作周波数 ※5	3.70GHz	3GHz
統合メモリーコントローラー	1600MHz	
チップ・セット	Intel® H81 Express チップセット	
Intel® vPro™対応	非対応	
セキュリティーチップ(TPM)	あり(TCG V1.2準拠)	
その他のセキュリティー機能	パワーオン・パスワード、ハードディスク・パスワード(ユーザー&マスター)、アドミニストレーター・パスワード、セキュリティー・キーホール	
メモリ容量(標準/最大)/スロット数	4GB (4GB×1) (PC3-12800 DDR3/DDR3L SDRAM SODIMM) / 16GB/2 (空1)	
補助記憶装置(内蔵)	HDD/SSD/SSHD 500GB (7200rpm) (シリアルATA/3.5インチ)	120GB SSD
	Slim DVDスーパーマルチドライブ/5.25インチ(スリムタイプ)	
ビデオ・サブシステム	CPU内蔵(Intel® HD グラフィックス 4400)	CPU内蔵(Intel® HD グラフィックス 4600)
ビデオRAM	最大2.12GB (メイン・メモリーと共有)	
解像度および最大発色数	最大解像度 1,600×900 (1,677万色)	
モニター	20型ワイド (16:9, 1,677万色) : 光沢無し	
内蔵カメラ	あり(200万画素)	
その他のカードスロット	メディアカードリーダーあり	
オプション用スロット	PCI Express x16 PCI Express x1 PCI Mini PCIe	0 (空0) 0 (空0) 0 (空0) Mini PCIe 1 (空0)
拡張ストレージベイ	5.25型:5.25型オプティカルドライブ×1(空0)、3.5型HDD:3.5型HDD×1(空0)、3.5型FDD:3.5型カードリーダー×1(空0)	5.25型:5.25型オプティカルドライブ×1(空0)、3.5型HDD:2.5型SSD×1(空0)、3.5型FDD:3.5型カードリーダー×1(空0)
ワイヤレス/Bluetooth	Intel® Wireless-N 7260 b/g/n/Bluetooth v4.0	
イーサネット	10BASE-T/100BASE-TX/1000BASE-T (Wake on LAN対応) オンボード	
サウンド/スピーカー	Intel® ハイデフィニションオーディオ (オンボード)/内蔵スピーカー (2W×2)	
キーボード※4/マウス	プリファードプロ・フルサイズ・キーボード (109A日本語、OADG準拠、USB)/光学ホイール・マウス (USB)	
インタフェース・ポート	シリアル・ポート×1、USB×6 (側面USB3.0×2、背面USB2.0×4)、ディスプレイ関連ポート:アナログ×1、PS/2ポート×2、イーサネット: RJ-45×1、セキュリティーロック:あり、ヘッドフォン出力/マイク入力×1 (側面)	
スタンドの形状	モニタースタンドタイプ (高さ調整可能)VESA規格 (100mm対応)	
本体寸法(幅×奥行×高さ)mm	506×250×423.9	
質量	約8.84kg (最大構成)	
電源	AC 100V (50/60Hz)	
消費電力:最大/標準/スタンバイ/電源オフ	111.74W/19.45W/1.33W/0.92W	119.31W/19.59W/1.33W/0.91W
エネルギー消費効率 (2011年度省エネ基準達成効率)	U区分 0.06 (AAA)	—
主な付属品	キーボード、マウス、電源コード、接地(アース)端子付き電源プラグ、マニュアル類、購入証明書(梱包箱の外側に貼られています)	
Microsoft® Office	なし	
保証期間※8/国内での修理/海外での修理	1年/オンサイト(翌営業日対応による機器設置先での修理)/修理依頼国での修理方法(IWS/ハードウェア国際保証サービス)に準ずる	

M73z All-In-One/1年保証モデル製品番号 (Type:保守用製品番号)※1	10BB005YJP	10BB0060JP	10BB0061JP	10BB0062JP
	カスタム・セレクト	ファースト・セレクト	カスタム・セレクト	ファースト・セレクト
ダイレクト価格(税別)	116,000円	120,000円	132,000円	136,000円
初期導入OS	Windows 7 Professional 32bit SP1 (日本語版) (Windows 10 Pro 64bit ダウングレード権行使)			
プロセッサ	第4世代 Intel® Core™ i3-4170 プロセッサ			
三次共有キャッシュ	3MB		6MB	
プロセッサ動作周波数※5/コア数	3.70GHz/2コア		3.00GHz/4コア	
統合メモリーコントローラー	1600MHz			
チップ・セット	Intel® H81 Express チップセット			
Intel® vPro™対応	非対応			
セキュリティーチップ(TPM)	あり(TCG V1.2準拠)			
その他のセキュリティー機能	パワーオン・パスワード、ハードディスク・パスワード、セキュリティー・キーホール、アドミニストレーター・パスワード			
メモリ容量(標準/最大)/スロット数	4GB (4GB×1) (PC3/PC3L-12800 DDR3/DDR3L SDRAM SODIMM)/16GB/2 (空1)			
補助記憶装置(内蔵)	HDD/SSD/SSHD 500GB (7200rpm/シリアルATA/3.5インチ)	Slim DVDスーパーマルチドライブ/5.25インチ(スリムタイプ) (固定式)		128GB (シリアルATA/2.5インチ) SSD
	オプティカルドライブ※9 メディアカードリーダー	7-in-1メディアカードリーダー		
ビデオ・サブシステム	CPU内蔵(Intel® HD グラフィックス 4400)		CPU内蔵(Intel® HD グラフィックス 4600)	
ビデオRAM	最大1.7GB (メインメモリーと共有)			
ディスプレイ	20.0型ワイド/TN WLED液晶/マルチタッチ非対応			
	1,600×900ドット/1,677万色以上			
	16.9 / 442.8 × 249.1mm / 176°/170°			
	なし			
オールインワンスタンド	フレームスタンド タイプ/VESA規格 100mm対応/チルト(傾斜屈曲) 前10°後45°/回転機能(ヒボット)なし/スイベル(水平回転)なし/高さ調整なし	モニタースタンド タイプ/VESA規格 100mm対応/チルト(傾斜屈曲) 前5°後25°/回転機能(ヒボット)なし/スイベル(水平回転) +/-45°高さ調整 最大110mm	フレームスタンド タイプ/VESA規格 100mm対応/チルト(傾斜屈曲) 前10°後45°/回転機能(ヒボット)なし/スイベル(水平回転)なし/高さ調整なし	モニタースタンド タイプ/VESA規格 100mm対応/チルト(傾斜屈曲) 前5°後25°/回転機能(ヒボット)なし/スイベル(水平回転) +/-45°高さ調整 最大110mm
内蔵カメラ	あり(前面:100万画素)			
拡張スロット	M.2 2230 Mini PCIe	0 (空0) 1 (空0)		
拡張ストレージベイ	5.25型 3.5型 2.5型	1 (空0) 1 (空0) 0 (空0)		
ワイヤレス/Bluetooth	Intel® Wireless-N 7260 b/g/n / Bluetooth v4.0			
ネットワークコントローラー	10BASE-T/100BASE-TX/1000BASE-T (Wake on LAN対応) オンボード			
サウンド/スピーカー/マイク	Intel® ハイデフィニションオーディオ (オンボード)/ステレオスピーカー (内蔵)/デジタルマイク			
インタフェース・ポート	USB×6 (側面USB3.0×2、背面USB2.0×4)、シリアルポート×1、PS/2ポート×2、イーサネット: RJ-45×1、ディスプレイ関連ポート:VGA (外部出力)×1、マイク入力×1/ヘッドホン出力×1 (側面)			
本体寸法(幅×奥行×高さ)mm	約506×90.5×404.75	約506×250×423.9	約506×90.5×404.75	約506×250×423.9
質量	約7.46kg (最大構成時)	約8.84kg (最大構成時)	約7.46kg (最大構成時)	約8.84kg (最大構成時)
電源	内蔵電源ユニット AC 100V (50/60Hz) (150W/80PLUS、効率85%)			
消費電力:最大/標準/スタンバイ/電源オフ	93.08W/22.72W/1.08W/0.19W		77.97W/35.15W/1.46W/0.86W	
エネルギー消費効率 (2011年度省エネ基準達成効率)	U区分 0.07 (AAA)		非対象	
主な付属品	キーボード※4/マウス スタンド関係 電源関係 リカバリーメディア マニュアル類、購入証明書(梱包箱の外側に貼られています)			
Microsoft® Office	なし			
保証期間※8/国内での修理/海外での修理	1年/オンサイト/翌営業日オンサイト修理/修理依頼国での修理方法(IWS/ハードウェア国際保証サービス)に準ずる			

THINKCENTRE

E63z All-In-One

エントリー・オールインワン



フレームタイプ

19.5型
ワイド

Windows 10 プリインストールモデル

もあ選び頂けます。

※9 オプティカルドライブの仕様につきましてはP.111をご覧ください。
注釈についてはP.129をご覧ください。

LenovoのPCは正規のMicrosoft® Windows® を搭載しています
<http://www.microsoft.com/piracy/howtotell>



インテル® Core™ i3
プロセッサ搭載

E63z All-In-One/1年保証モデル製品番号 (Type: 保守用製品番号) ※1		10E3000PJ	
		ファースト・セレクト	
ダイレクト価格 (税別)		115,000円	
初期導入済OS		Windows 10 Pro 64bit (日本語版)	
プロセッサ		第4世代 インテル® Core™ i3-4005U プロセッサ	
三次キャッシュ		3MB (メインプロセッサに内蔵)	
プロセッサ動作周波数 ※5		1.70GHz	
統合メモリーコントローラー		1600MHz	
チップ・セット		インテル® Haswell U (SoC)	
インテル® vPro™対応		非対応	
セキュリティー・チップ (TPM)		なし	
その他のセキュリティー機能		パワーオンパスワード、ハードディスクパスワード(ユーザー & マスター)、アドミニストレーターパスワード、セキュリティー・キーホール	
メモリ容量 (標準/最大) /スロット数		4GB (4GB×1) (PC3-12800 DDR3L SDRAM SODIMM) / 16GB/2 (空1)	
補助記憶装置 (内蔵)		HDD/SSD/SSHD 120GB SSD	
オプティカルドライブ ※9		なし	
ビデオ・サブシステム		CPU内蔵(インテル® HD グラフィックス 4400)	
ビデオRAM		最大2.12GB (メインメモリーと共有)	
解像度および最大発色数		最大解像度 1,600×900 (1,677万色)	
モニター		19.5型ワイド HD+ (1,600×900) TFT (16:9) マルチタッチ (光沢あり) : モニター一体型	
内蔵カメラ		あり (100万画素)	
その他のカードスロット		メディアカードリーダーあり	
オプション用スロット		PCI Express x16 0 (空0) PCI Express x1 0 (空0) PCI 0 (空0) Mini PCIe Mini PCIe 1 (空0)	
拡張ストレージベイ		5.25型:なし、2.5型HDD:2.5型SSD×1 (空0)、3.5型FDD:なし	
ワイヤレス/Bluetooth		インテル® Wireless-N 7260 b/g/n/Bluetooth v4.0	
イーサネット		10BASE-T/100BASE-TX/1000BASE-T (Wake on LAN対応) オンボード	
サウンドスピーカー		インテル® ハイデフィニションオーディオ (オンボード) /内蔵スピーカー (3W×2)	
キーボード ※4/マウス		プリファードプロ・フルサイズ・キーボード (109A日本語、OADG準拠、USB) /光学ホイール・マウス (USB)	
インタフェース・ポート		オンボードのポート USB×3 (側面USB3.0×1/Powered USB対応)、背面USB2.0×2)、ディスプレイ関連ポート:HDMI×1 (外部出力)、イーサネット: RJ-45×1、セキュリティスロット:あり、マイク入力/ヘッドホン出力コンボ・ジャック×1 (側面)	
スタンドの形状		フレームタイプ (高さ調節不可) VESA規格 (100mm対応)	
本体寸法 (幅×奥行×高さ) mm		488×62×346	
質量		約4.8kg (最大構成)	
電源		AC 100V (50/60Hz)	
消費電力最大/標準/スタンバイ/電源オフ		40.29W/11.76W/0.75W/0.41W	
エネルギー消費効率 (2011年度 省エネ基準達成効率)		T区分 0.08 (AA)	
主な付属品		キーボード、マウス、ACアダプターおよび電源コード (接地(アース)端子付き電源プラグ対応)、マニュアル類、購入証明書 (梱包箱の外側に貼られています)	
Microsoft® Office		なし	
保証期間 ※8/国内での修理		1年/オンサイト (翌営業日対応による機器設置先での修理)	

E63z All-In-One/1年保証モデル製品番号 (Type: 保守用製品番号) ※1		10E1000SJ	
		ファースト・セレクト	
ダイレクト価格 (税別)		101,000円	
初期導入済OS		Windows 7 Professional 64bit SP1 (日本語版) (Windows 10 Pro 64bit ダウングレード権行使)	
プロセッサ		第4世代 インテル® Core™ i3-4005U プロセッサ	
三次共有キャッシュ		3MB	
プロセッサ動作周波数 ※5/コア数		1.70GHz/2コア	
統合メモリーコントローラー		1600MHz	
チップ・セット		Core™ i3 / Intel® inside	
インテル® vPro™対応		非対応	
セキュリティー・チップ (TPM)		なし	
その他のセキュリティー機能		パワーオンパスワード、ハードディスクパスワード、セキュリティー・キーホール、アドミニストレーターパスワード	
メモリ容量 (標準/最大) /スロット数		4GB (4GB×1) (PC3/PC3L-12800 DDR3/DDR3L SDRAM SODIMM) /16GB/2 (空1)	
補助記憶装置 (内蔵)		HDD/SSD/SSHD 120GB (シリアルATA/2.5インチ) SSD	
オプティカルドライブ ※9		なし	
メディアカードリーダー		7-in-1メディアカードリーダー	
ビデオ・サブシステム		CPU内蔵(インテル® HD グラフィックス 4400)	
ビデオRAM		最大 1.7GB (メインメモリーと共有)	
ディスプレイ		19.5型ワイド/TN WLED液晶/マルチタッチ非対応 1,600×900ドット/1,677万色以上 16.9 / 433.9 × 236.3mm / 176°/160°	
自動輝度調整機能		なし	
オールインワンスタンド		フレームスタンドタイプ/VESA規格 100mm対応/チルト (傾斜/屈曲) 前10° 後60°/回転機能(ピボット) なし/スイベル(水平回転) なし/高さ調整 なし	
内蔵カメラ		あり (前面:100万画素)	
拡張スロット		M.2 2230 0 (空0) Mini PCIe 1 (空0)	
拡張ストレージベイ		5.25型 0 (空0) 3.5型 0 (空0) 2.5型 1 (空0)	
ワイヤレス/Bluetooth		インテル® Wireless-N 7260 b/g/n / Bluetooth v4.0	
ネットワークコントローラー		10BASE-T/100BASE-TX/1000BASE-T (Wake on LAN対応) オンボード	
サウンドスピーカー/マイク/マイクオフ		インテル® ハイデフィニションオーディオ (オンボード) /ステレオスピーカー (3W×2) /デジタル マイク/マイクオフ	
インタフェース・ポート		USB×3 (側面USB3.0×1/内、1ポートがPowered USB対応)、背面USB2.0×2)、イーサネット: RJ-45×1、ディスプレイ関連ポート:HDMI (外部出力) ×1、マイク入力×1/コンボジャック×1 (マイク入力/出力に対応) (側面)	
本体寸法 (幅×奥行×高さ) mm		約 488×62×346	
質量		約 4kg (最大構成時)	
電源		ACアダプター AC 100-240V (50/60Hz) (65W/効率87%)	
消費電力最大/標準/スタンバイ/電源オフ		30.5W/23.62W/0.79W/0.28W	
エネルギー消費効率 (2011年度 省エネ基準達成効率)		T区分 0.17 (A)	
主な付属品		キーボード ※4/マウス プリファードプロ フルサイズ キーボード (109A 日本語、OADG 準拠、USB) /光学ホイール マウス (USB)	
スタンド関係		なし	
電源関係		ACアダプターおよび電源コード(接地(アース)端子付き電源プラグ対応)	
リカバリーメディア		リカバリーメディアに関するご案内	
マニュアル保証書関係		マニュアル類、購入証明書 (梱包箱の外側に貼られています)	
その他		なし	
Microsoft® Office		なし	
保証期間 ※8/国内での修理/海外での修理		1年間/翌営業日オンサイト修理/非対応	

ThinkCentre
デスクトップ

Lenovo

THINKCENTRE

LCP
掲載製品*

M900 Small

プレミアム・デスクトップ



※モニター別売

Windows10プリインストールモデル

もお選び頂けます。

*LCPについてはP.7をご覧ください。
※9オプティカルドライブの仕様につきましてはP.111をご覧ください。
注釈についてはP.129をご覧ください。

LenovoのPCは正規のMicrosoft® Windows® を搭載しています
<http://www.microsoft.com/piracy/howtotell>



インテル® Core™ i7 vPro™
プロセッサ搭載

ThinkCentre M900 Small/ 製品番号 (Type: 保守用製品番号) ※1	10FG0017JP	10FG001AJP
	カスタム・セレクト	ファースト・セレクト
ダイレクト価格 (税別)	138,000円	163,000円
初期導入OS	Windows 10 Pro 64bit (日本語版)	
プロセッサ	第6世代 インテル® Core™ i5-6500 vPro™ プロセッサ	第6世代 インテル® Core™ i7-6700 vPro™ プロセッサ
三次共有キャッシュ	6MB	8MB
プロセッサ動作周波数※5/コア数	3.20GHz/4コア	3.40GHz/4コア
統合メモリ・コントローラー	2133MHz	
チップ・セット	インテル® Q170 Express チップセット	
インテル® vPro™対応	対応	
セキュリティー・チップ (TPM)	あり (TCG V1.2準拠)	
その他のセキュリティー機能	パワーオンパスワード、ハードディスクパスワード、セキュリティー キーホール、アドミニストレーター パスワード	
メモリ容量 (標準/最大) / スロット数	4GB (4GB×1) (PC4-17000 DDR4 SDRAM UDIMM) / 64GB/4 (空3)	
補助記憶装置 (内蔵)	128GB (PCIe NVMe/M.2) SSD	
	Optical Drive ※9 Ultra Slim DVDスーパーマルチドライブ/5.25インチ (Ultra Slimタイプ、9.5mm) (固定式)	
	Media Card Reader 9-in-1メディアカードリーダー	
ビデオ・サブシステム	CPU内蔵 (インテル® HD グラフィックス 530)	
ビデオRAM	最大 1.7GB (メインメモリと共有)	
解像度および最大発色数	アナログ出力 VGAポート: 1,920×1,200ドット、1,677万色/デジタル出力 DisplayPort: 4,096×2,160ドット、1,677万色	
モニター	なし	
拡張スロット	PCI Express x16: 2 (空1)、Gen.3.0 ハーフレンゲス・ロープロファイル (1 スロットは、PCI x4 Link) PCI Express x1: 1 (空1)、Gen.3.0 ハーフレンゲス・ロープロファイル PCI: 0 (空0)	
拡張ストレージベイ	5.25型: 1 (空0) (Ultra Slimタイプ、9.5mm) 3.5型: 1 (空1) 3.5型メディアカードリーダー: 0 (空0) 2.5型: 0 (空0)	
ネットワークコントローラー	10BASE-T/100BASE-TX/1000BASE-T (Wake on LAN対応) オンボード	
サウンド/スピーカー/マイク	インテル® ハイデフィニション・オーディオ (オンボード) / モノラルスピーカー (内蔵) / なし	
インタフェース・ポート	USB×8 (前面USB3.0×2、背面USB3.0×6)、シリアルポート×1、イーサネット: RJ-45×1、ディスプレイ関連ポート: VGA×1、DisplayPort×2、マイク入力×1/ヘッドホン出力×1 (前面)、ライン入力×1/ライン出力×1/マイク入力×1 (背面)	
本体寸法 (幅×奥行×高さ) mm	約 88×357×338	
質量	約 5.6kg	
電源	内蔵電源ユニット AC 100-240V (50/60Hz) (210W/80Plus、効率85%)	
消費電力: 最大/標準/スタンバイ/電源オフ	105.87W/40.08W/2.76W/0.96W	140.34W/36.83W/2.65W/0.8W
エネルギー消費効率 (2011年度 省エネ基準達成効率)	非対象	
主な付属品	キーボード※4/マウス: プリファードプロ・フルサイズ・キーボード (109A 日本語、OADG 準拠、USB) / 光学ホイール マウス (USB) スタンド関係: フロアスタンド 電源関係: 電源コード (1.8m)、接地 (アース) 端子付き電源プラグ リカバリーメディア: なし マニュアル保証書関係: マニュアル類、購入証明書 (梱包箱の外側に貼られています) その他: エアディフレクター	
Microsoft® Office	なし	
保証期間※8/国内での修理/海外での修理	3年間/翌営業日オンライン修理/修理依頼国での修理方法 (IWS/ハードウェア国際保証サービス) に準ずる	

ThinkCentre M900 Small/ 製品番号 (Type: 保守用製品番号) ※1	10FG001HJP	10FG001JJP	10FG000TJP	10FG001FJP	10FG001GJP	10FG000VJP
	カスタム・セレクト	ファースト・セレクト		カスタム・セレクト	ファースト・セレクト	
ダイレクト価格 (税別)	124,000円	126,000円	164,000円	124,000円	126,000円	139,000円
初期導入OS	Windows 7 Professional 64bit SP1 (日本語版)	Windows 10 Pro 64bit ダウングレード権行使	Windows 7 Professional 32bit SP1 (日本語版)	Windows 10 Pro 64bit ダウングレード権行使	Windows 10 Pro 64bit ダウングレード権行使	Windows 10 Pro 64bit ダウングレード権行使
プロセッサ	第6世代 インテル® Core™ i5-6500 vPro™ プロセッサ	第6世代 インテル® Core™ i7-6700 vPro™ プロセッサ	第6世代 インテル® Core™ i7-6700 vPro™ プロセッサ	第6世代 インテル® Core™ i5-6500 vPro™ プロセッサ	第6世代 インテル® Core™ i5-6500 vPro™ プロセッサ	第6世代 インテル® Core™ i5-6500 vPro™ プロセッサ
三次共有キャッシュ	6MB	8MB	8MB	6MB	6MB	6MB
プロセッサ動作周波数※5/コア数	3.20GHz/4コア	3.40GHz/4コア	3.40GHz/4コア	3.20GHz/4コア	3.20GHz/4コア	3.20GHz/4コア
統合メモリ・コントローラー	2133MHz					
チップ・セット	インテル® Q170 Express チップセット					
インテル® vPro™対応	対応					
セキュリティー・チップ (TPM)	あり (TCG V1.2準拠)					
その他のセキュリティー機能	パワーオンパスワード、ハードディスクパスワード、セキュリティー キーホール、アドミニストレーター パスワード					
メモリ容量 (標準/最大) / スロット数	4GB (4GB×1) (PC4-17000 DDR4 SDRAM UDIMM) / 64GB/4 (空3)					
補助記憶装置 (内蔵)	500GB (7200rpm/シリアルATA/3.5インチ)		128GB (PCIe NVMe/M.2) SSD		500GB (7200rpm/シリアルATA/3.5インチ)	
	Optical Drive ※9 Ultra Slim DVD-ROMドライブ/5.25インチ (Ultra Slimタイプ、9.5mm) (固定式)		Ultra Slim DVDスーパーマルチドライブ/5.25インチ (Ultra Slimタイプ、9.5mm) (固定式)		Ultra Slim DVD-ROMドライブ/5.25インチ (Ultra Slimタイプ、9.5mm) (固定式)	
	Media Card Reader なし		9-in-1メディアカードリーダー		9-in-1メディアカードリーダー	
ビデオ・サブシステム	CPU内蔵 (インテル® HD グラフィックス 530)					
ビデオRAM	最大 1.7GB (メインメモリと共有)					
解像度および最大発色数	アナログ出力 VGAポート: 1,920×1,200ドット、1,677万色/デジタル出力 DisplayPort: 4,096×2,160ドット、1,677万色					
モニター	なし					
拡張スロット	PCI Express x16: 2 (空2)、Gen.3.0 ハーフレンゲス・ロープロファイル (1 スロットは、PCI x4 Link) PCI Express x1: 1 (空1)、Gen.3.0 ハーフレンゲス・ロープロファイル PCI: 0 (空0)		2 (空1)、Gen.3.0 ハーフレンゲス・ロープロファイル (1 スロットは、PCI x4 Link) 1 (空1)、Gen.3.0 ハーフレンゲス・ロープロファイル 0 (空0)		2 (空2)、Gen.3.0 ハーフレンゲス・ロープロファイル (1 スロットは、PCI x4 Link) 1 (空1)、Gen.3.0 ハーフレンゲス・ロープロファイル 0 (空0)	
拡張ストレージベイ	5.25型: 1 (空0) 3.5型: 1 (空1) 3.5型メディアカードリーダー: 0 (空0) 2.5型: 0 (空0)		1 (空0) (Ultra Slimタイプ、9.5mm) 1 (空1) 0 (空0) 0 (空0)		1 (空0) 1 (空1) 0 (空0) 0 (空0)	
ネットワークコントローラー	10BASE-T/100BASE-TX/1000BASE-T (Wake on LAN対応) オンボード					
サウンド/スピーカー/マイク	インテル® ハイデフィニション・オーディオ (オンボード) / モノラルスピーカー (内蔵) / なし					
インタフェース・ポート	USB×8 (前面USB3.0×2、背面USB3.0×6)、シリアルポート×1、イーサネット: RJ-45×1、ディスプレイ関連ポート: VGA×1、DisplayPort×2、マイク入力×1/ヘッドホン出力×1 (前面)、ライン入力×1/ライン出力×1/マイク入力×1 (背面)					
本体寸法 (幅×奥行×高さ) mm	約 88×357×338					
質量	約 5.6kg					
電源	内蔵電源ユニット AC 100-240V (50/60Hz) (210W/80Plus、効率85%)					
消費電力: 最大/標準/スタンバイ/電源オフ	111.06W/37.81W/2.73W/0.94W	125.46W/38.12W/2.72W/0.94W	125.46W/38.12W/2.72W/0.94W	111.06W/37.81W/2.73W/0.94W	111.06W/37.81W/2.73W/0.94W	111.06W/37.81W/2.73W/0.94W
エネルギー消費効率 (2011年度 省エネ基準達成効率)	非対象					
主な付属品	キーボード※4/マウス: プリファードプロ・フルサイズ・キーボード (109A 日本語、OADG 準拠、USB) / 光学ホイール マウス (USB) スタンド関係: フロアスタンド 電源関係: 電源コード (1.8m)、接地 (アース) 端子付き電源プラグ リカバリーメディア: リカバリーメディアに関するご案内 マニュアル保証書関係: マニュアル類、購入証明書 (梱包箱の外側に貼られています) その他: エアディフレクター					
Microsoft® Office	なし					
保証期間※8/国内での修理/海外での修理	3年間/翌営業日オンライン修理/修理依頼国での修理方法 (IWS/ハードウェア国際保証サービス) に準ずる					

THINKCENTRE

M93p SFF Pro

中・大規模企業向けプレミアム・デスクトップ



※モニター別売

Windows10プリインストールモデル

もお選び頂けます。

※9 オプティカルドライブの仕様につきましてはP.111をご覧ください。
注釈についてはP.129をご覧ください。

LenovoのPCは正規のMicrosoft® Windows® を搭載しています
<http://www.microsoft.com/piracy/howtotell>



インテル® Core™ i7 vPro™
プロセッサ搭載

ThinkCentre M93p SFF Pro/ 製品番号 (Type: 保守用製品番号) ※1	10A8004UJP	10A8004VJP	
	カスタム・セレクト		
ダイレクト価格 (税別)	121,000円	123,000円	
初期導入OS	Windows 10 Pro 64bit (日本語版)		
プロセッサ	第4世代インテル® Core™ i5-4590 vPro™ プロセッサ		
三次共有キャッシュ	6MB (メインプロセッサに内蔵)		
プロセッサ動作周波数 ※5	3.30GHz		
統合メモリコントローラー	1600MHz		
チップセット	インテル® Q87 Express チップセット		
インテル® vPro™対応	対応		
セキュリティーチップ (TPM)	あり (TCG V1.2準拠)		
その他のセキュリティー機能	パワーオンパスワード、ハードディスクパスワード (ユーザー & マスター)、 アドミニストレーターパスワード、セキュリティーキーホール		
メモリ容量 (標準/最大) / スロット数	4GB (4GB×1) (PC3-12800 DDR3 SDRAM UDIMM) / 32GB/4 (空3)		
補助記憶装置 (内蔵)	120GB SSD		
	オプティカルドライブ ※9	DVD-ROMドライブ/5.25インチ	DVDスーパーマルチドライブ/5.25インチ
ビデオサブシステム	CPU内蔵 (インテル® HD グラフィックス 4600)		
ビデオRAM	最大2.12GB (メインメモリと共有)		
解像度および最大発色数	最大解像度 アナログ: 1,920×1,200 / デジタル: 3,840×2,160 (1,677万色)		
モニター	なし		
オプション用スロット	PCI Express x16	2 (空2) : Low Profile * (1スロットは、PCI x4 Link)	
	PCI Express x1	1 (空1) : Low Profile	
	PCI	1 (空1) : Low Profile	
拡張ストレージベイ	5.25型: 5.25型オプティカルドライブ×1 (空0)、3.5型HDD: 2.5型SSD×1 (空0)、3.5型PDD: 3.5型カードリーダー×1 (空1)	5.25型: 5.25型オプティカルドライブ×1 (空0)、3.5型HDD: 2.5型SSD×1 (空0)、3.5型PDD: 3.5型カードリーダー×1 (空0)	
イーサネット	10BASE-T/100BASE-TX/1000BASE-T (Wake on LAN対応) オンボード		
サウンド/スピーカー	インテル® ハイデフィニションオーディオ (オンボード) / モノラルスピーカー内蔵		
キーボード ※4 / マウス	ブリッファードプロ・フルサイズ・キーボード (109A日本語、OADG準拠、USB) / 光学ホイール・マウス (USB)		
インタフェース・ポート	オンボードのポート	シリアルポート×1、USB×8 (前面USB3.0×2、背面USB3.0×4、USB2.0×2)、ディスプレイ関連ポート: アナログ×1、DisplayPort×2、イーサネット: RJ-45×1、セキュリティーポート: あり、マイク入力/ヘッドホン出力×各1 (前面)、ライン入力/出力/マイク入力×各1 (背面)	
その他のカードスロット	メディアカードリーダー: なし		メディアカードリーダー: あり
本体寸法 (幅×奥行×高さ) mm	102×375×338		
質量	約7.8kg (最大構成)		
電源	AC 100V (50/60Hz)		
消費電力: 最大/標準/スタンバイ/電源オフ	126.5W/38.34W/1.57W/0.56W		
エネルギー消費効率 (2011年度 省エネ基準達成効率)	-		
主な付属品	キーボード、マウス、電源コード、接地 (アース) 端子付き電源プラグ、マニュアル類、 購入証明書 (梱包箱の外側に貼られています)、フロアスタンド、エアディフレクター		
Microsoft® Office	なし		
保証期間 ※8/国内での修理/海外での修理	3年/オンサイト (翌営業日対応による機器設置先での修理) / 修理依頼国での修理方法 (IWS/ハードウェア国際保証サービス) に準ずる		

ThinkCentre M93p SFF Pro/ 製品番号 (Type: 保守用製品番号) ※1	10A80052JP	10A80053JP	10A80050JP	10A80051JP
	カスタム・セレクト		ファースト・セレクト	カスタム・セレクト
ダイレクト価格 (税別)	137,000円	139,000円	118,000円	120,000円
初期導入OS	Windows 7 Professional 64bit SP1 (日本語版) (Windows 10 Pro 64bit ダウングレード権行使)		Windows 7 Professional 32bit SP1 (日本語版) (Windows 10 Pro 64bit ダウングレード権行使)	
プロセッサ	第4世代インテル® Core™ i7-4790 vPro™ プロセッサ		第4世代インテル® Core™ i5-4590 vPro™ プロセッサ	
三次共有キャッシュ	8MB		6MB	
プロセッサ動作周波数 ※5 / コア数	3.60GHz/4コア		3.30GHz/4コア	
統合メモリコントローラー	1600MHz			
チップセット	インテル® Q87 Express チップセット			
インテル® vPro™対応	対応			
セキュリティーチップ (TPM)	あり (TCG V1.2準拠)			
その他のセキュリティー機能	パワーオンパスワード、ハードディスクパスワード、セキュリティーキーホール、アドミニストレーターパスワード			
メモリ容量 (標準/最大) / スロット数	4GB (4GB×1) (PC3-12800 DDR3 SDRAM UDIMM) / 32GB/4 (空3)			
補助記憶装置 (内蔵)	HDD/SSD/SSHD		500GB (7200rpm/シリアルATA/3.5インチ)	
	オプティカルドライブ ※9	DVD-ROMドライブ/5.25インチ (固定式)	DVDスーパーマルチドライブ/5.25インチ (固定式)	DVD-ROMドライブ/5.25インチ (固定式)
メディアカードリーダー	なし	29-in-1メディアカードリーダー	なし	29-in-1メディアカードリーダー
ビデオサブシステム	CPU内蔵 (インテル® HD グラフィックス 4600)			
ビデオRAM	最大1.7GB (メインメモリと共有)			
解像度および最大発色数	アナログ出力 VGAポート: 1,920×1,200ドット、1,677万色/デジタル出力 DisplayPort: 3,840×2,160ドット、1,677万色			
モニター	なし			
拡張スロット	PCI Express x16	2 (空0)、ハーフレングス・ロープロファイル* (1スロットは、PCI x4 Link)		
	PCI Express x1	1 (空0)、ハーフレングス・ロープロファイル		
	PCI	1 (空0)、ハーフレングス・ロープロファイル		
拡張ストレージベイ	5.25型	1 (空0)		1 (空0)
	3.5型	1 (空0)		1 (空0)
	3.5型メディアカードリーダー	1 (空1)	1 (空0)	1 (空1)
	2.5型	0 (空0)		
ネットワークコントローラー	10BASE-T/100BASE-TX/1000BASE-T (Wake on LAN対応) オンボード			
サウンド/スピーカー/マイク/ロフォン	インテル® ハイデフィニションオーディオ (オンボード) / モノラルスピーカー (内蔵) / なし			
インタフェース・ポート	USB×8 (前面USB3.0×2、背面USB3.0×6)、シリアルポート×1、イーサネット: RJ-45×1、ディスプレイ関連ポート: VGA×1、DisplayPort×2、 マイク入力×1/ヘッドホン出力×1 (前面)、ライン入力×1/ライン出力×1/マイク入力×1 (背面)			
本体寸法 (幅×奥行×高さ) mm	約102×375×338			
質量	約7.8kg (最大構成時)			
電源	内蔵電源ユニット AC 100-240V (50/60Hz) (240W/80PLUS、効率85%)			
消費電力: 最大/標準/スタンバイ/電源オフ	120.5W/39.75W/1.57W/0.64W		100.71W/39.98W/1.57W/0.64W	
エネルギー消費効率 (2011年度 省エネ基準達成効率)	非対象			
主な付属品	キーボード ※4 / マウス	ブリッファードプロフルサイズキーボード (109A日本語、OADG準拠、USB) / 光学ホイールマウス (USB)		
スタンド関係	フロアスタンド			
電源関係	電源コード (1.8m)、接地 (アース) 端子付き電源プラグ			
リカバリーメディア	リカバリーメディアに関するご案内			
マニュアル保証書関係	マニュアル類、購入証明書 (梱包箱の外側に貼られています)			
その他	エアディフレクター			
Microsoft® Office	なし			
保証期間 ※8/国内での修理/海外での修理	3年間/翌営業日オンサイト修理/修理依頼国での修理方法 (IWS/ハードウェア国際保証サービス) に準ずる			

THINKCENTRE

M700 Small

スタンダード・デスクトップ

NEW



※モニター別売

Windows10プリインストールモデル

もお選び頂けます。

※9オプティカルドライブの仕様につきましてはP.111をご覧ください。
注釈についてはP.129をご覧ください。

LenovoのPCは正規のMicrosoft® Windows® を搭載しています
<http://www.microsoft.com/piracy/howtotell>



インテル® Core™ i7
プロセッサ搭載

ThinkCentre M700 Small/ 製品番号 (Type: 保守用製品番号) ※1	10KN0005JP	10KN0007JP	10KN000UJP	10KN000RJP	10KN000VJP
	ファースト・セレクト				
ダイレクト価格 (税別)	85,000円	95,000円	99,000円	105,000円	109,000円
初期導入OS	Windows 10 Pro 64bit (日本語版)				
プロセッサ	インテル® Celeron® プロセッサ G3900		第6世代 インテル® Core™ i3-6100 プロセッサ		第6世代 インテル® Core™ i5-6400 プロセッサ
三次共有キャッシュ	2MB		3MB		6MB
プロセッサ動作周波数※5/コア数	2.80GHz/2コア		3.70GHz/2コア		2.70GHz/4コア
統合メモリコントローラー	2133MHz				
チップ・セット	インテル® H110 Express チップセット				
インテル® vPro™対応	非対応				
セキュリティ・チップ (TPM)	あり (TCG V1.2準拠)				
その他のセキュリティ機能	パワーオンパスワード、ハードディスクパスワード、セキュリティキーホルダー、アドミニストレーターパスワード				
メモリ容量 (標準/最大)/スロット数	4GB (4GB×1) (PC4-17000 DDR4 SDRAM UDIMM) /32GB/2 (空1)				
補助記憶装置 (内蔵)	HDD/SSD/SSHD		500GB (7200rpm/シリアルATA/3.5インチ)		
オプションドライブ※9	Ultra Slim DVDスーパーマルチドライブ/5.25インチ (Ultra Slim タイプ、9.5mm) (固定式)				
メディアカードリーダー	9-in-1メディアカードリーダー				
ビデオ・サブシステム	CPU内蔵 (インテル® HD グラフィックス 510)		CPU内蔵 (インテル® HD グラフィックス 530)		
ビデオRAM	最大 1.7GB (メインメモリと共有)				
解像度および最大発色数	アナログ出力 VGA: 1,920×1,200ドット (1,677万色) /デジタル出力 DisplayPort: 4,096×2,160ドット (1,677万色)				
モニター	なし				
拡張スロット	PCI Express x16		1 (空1) ハーフレンゲス・ロープロファイル Gen.3.0		
PCI Express x1	PCI Express x1		2 (空2) ハーフレンゲス・ロープロファイル Gen.3.0		
PCI	PCI		0 (空0)		
拡張ストレージベイ	5.25型		1 (空0) (Ultra Slimタイプ、9.5mm)		
3.5型	3.5型		1 (空0)		
3.5型メディアカードリーダー	3.5型メディアカードリーダー		0 (空0)		
2.5型	2.5型		0 (空0)		
ネットワークコントローラー	10BASE-T/100BASE-TX/1000BASE-T (Wake on LAN対応) オンボード				
サウンド/スピーカー/マイクフォンプ	インテル® ハイデフィニションオーディオ (オンボード)/モノラルスピーカー (内蔵)/なし				
インタフェース・ポート	USB×6 (前面USB3.0×2、背面USB3.0×2、USB2.0×2)、シリアル・ポート×1、PS/2ポート×2、イーサネット: RJ-45×1、ディスプレイ関連ポート: VGA×1、DisplayPort×1、マウス入力×1/ヘッドホン出力×1 (前面)、ライン入力×1/ライン出力×1/マイク入力×1 (背面)				
本体寸法 (幅×奥行×高さ) mm	約 88×357×338				
質量	約 5.6kg (最大構成時)				
電源	内蔵電源ユニット AC 100-240V (50/60Hz) (180W/80PLUS、効率85%)				
消費電力:最大/標準/スタンバイ/電源オフ	69.05W/26.09W/1.35W/0.68W		81.41W/25.86W/1.36W/0.67W		86.16W/31.28W/1.38W/0.57W
エネルギー消費効率 (2011年度 省エネ基準達成効率)	U区区分 0.089 (AAA)		非対象		
主な付属品	キーボード※4/マウス スタンド関係 電源関係 リカバリメディア Office類 マニュアル保証書関係 その他				
Microsoft® Office	なし				
保証期間※8/国内での修理/海外での修理	1年間/翌営業日オンライン修理/修理依頼国での修理方法 (IWSハードウェア国際保証サービス) に準ずる				

ThinkCentre M700 Small/ 製品番号 (Type: 保守用製品番号) ※1	10KN0010JP	10KN001BJP	10KN001CJP	10KN001DJP	10KN000YJP
	ファースト・セレクト		カスタム・セレクト		ファースト・セレクト
ダイレクト価格 (税別)	136,000円	104,000円	106,000円	135,000円	137,000円
初期導入OS	Windows 10 Pro 64bit (日本語版)				
プロセッサ	第6世代 インテル® Core™ i7-6700 プロセッサ		第6世代 インテル® Core™ i5-6400 プロセッサ		第6世代 インテル® Core™ i7-6700 プロセッサ
三次共有キャッシュ	8MB		6MB		8MB
プロセッサ動作周波数※5/コア数	3.40GHz/4コア		2.70GHz/4コア		3.40GHz/4コア
統合メモリコントローラー	2133MHz				
チップ・セット	インテル® H110 Express チップセット				
インテル® vPro™対応	非対応				
セキュリティ・チップ (TPM)	あり (TCG V1.2準拠)				
その他のセキュリティ機能	パワーオンパスワード、ハードディスクパスワード、セキュリティキーホルダー、アドミニストレーターパスワード				
メモリ容量 (標準/最大)/スロット数	4GB (4GB×1) (PC4-17000 DDR4 SDRAM UDIMM) /32GB/2 (空1)				
補助記憶装置 (内蔵)	HDD/SSD/SSHD		500GB (7200rpm/シリアルATA/3.5インチ)		
オプションドライブ※9	Ultra Slim DVDスーパーマルチドライブ/5.25インチ (Ultra Slim タイプ、9.5mm) (固定式)		Ultra Slim DVD-ROMドライブ/5.25インチ (Ultra Slim タイプ、9.5mm) (固定式)		Ultra Slim DVDスーパーマルチドライブ/5.25インチ (Ultra Slim タイプ、9.5mm) (固定式)
メディアカードリーダー	9-in-1メディアカードリーダー		9-in-1メディアカードリーダー		なし
ビデオ・サブシステム	CPU内蔵 (インテル® HD グラフィックス 530)				
ビデオRAM	最大 1.7GB (メインメモリと共有)				
解像度および最大発色数	アナログ出力 VGA: 1,920×1,200ドット (1,677万色) /デジタル出力 DisplayPort: 4,096×2,160ドット (1,677万色)				
モニター	なし				
拡張スロット	PCI Express x16		1 (空1) ハーフレンゲス・ロープロファイル Gen.3.0		
PCI Express x1	PCI Express x1		2 (空2) ハーフレンゲス・ロープロファイル Gen.3.0		
PCI	PCI		0 (空0)		
拡張ストレージベイ	5.25型		1 (空0) (Ultra Slimタイプ、9.5mm)		
3.5型	3.5型		1 (空0)		
3.5型メディアカードリーダー	3.5型メディアカードリーダー		0 (空0)		
2.5型	2.5型		0 (空0)		
ネットワークコントローラー	10BASE-T/100BASE-TX/1000BASE-T (Wake on LAN対応) オンボード				
サウンド/スピーカー/マイクフォンプ	インテル® ハイデフィニションオーディオ (オンボード)/モノラルスピーカー (内蔵)/なし				
インタフェース・ポート	USB×6 (前面USB3.0×2、背面USB3.0×2、USB2.0×2)、シリアル・ポート×1、PS/2ポート×2、イーサネット: RJ-45×1、ディスプレイ関連ポート: VGA×1、DisplayPort×1、マウス入力×1/ヘッドホン出力×1 (前面)、ライン入力×1/ライン出力×1/マイク入力×1 (背面)				
本体寸法 (幅×奥行×高さ) mm	約 88×357×338				
質量	約 5.6kg (最大構成時)				
電源	内蔵電源ユニット AC 100-240V (50/60Hz) (180W/80PLUS、効率85%)				
消費電力:最大/標準/スタンバイ/電源オフ	126.98W/31.36W/1.39W/0.57W		79.64W/31.28W/1.37W/0.59W		114.9W/31.97W/1.39W/0.6W
エネルギー消費効率 (2011年度 省エネ基準達成効率)	非対象		非対象		
主な付属品	キーボード※4/マウス スタンド関係 電源関係 リカバリメディア Office類 マニュアル保証書関係 その他				
Microsoft® Office	なし				
保証期間※8/国内での修理/海外での修理	1年間/翌営業日オンライン修理/修理依頼国での修理方法 (IWSハードウェア国際保証サービス) に準ずる				

ThinkCentre M700 Small/ 製品番号 (Type: 保守用製品番号) ※1	10KN000WJP	10KN000XJP	10KN0011JP	10KN0012JP	10KN0013JP	10KN0014JP
	ファースト・セレクト					
ダイレクト価格 (税別)	84,000円	86,000円	105,000円	110,000円	94,000円	96,000円
初期導入OS	Windows 7 Professional 32bit SP1 (日本語版) (Windows 10 Pro 64bit ダウンロード権行使)					
プロセッサ	インテル® Celeron® プロセッサ G3900			第6世代インテル® Core™ i3-6100 プロセッサ		
三次共有キャッシュ	2MB			3MB		
プロセッサ動作周波数※5/コア数	2.80GHz/2コア			3.70GHz/2コア		
統合メモリ・コントローラー	2133MHz					
チップ・セット	インテル® H110 Express チップセット					
インテル® vPro™対応	非対応					
セキュリティーチップ (TPM)	あり (TCG V1.2準拠)					
その他のセキュリティー機能	パワーオンパスワード、ハードディスクパスワード、セキュリティー キーホール、アドミニストレーター パスワード					
メモリ容量 (標準/最大) / スロット数	4GB (4GB×1) (PC4-17000 DDR4 SDRAM UDIMM) / 32GB/2 (空1)					
補助記憶装置 (内蔵)	500GB (7200rpm/シリアルATA/3.5インチ)					
光学ドライブ※9	Ultra Slim DVD-ROMドライブ/5.25インチ (Ultra Slim タイプ, 9.5mm) (固定式)	Ultra Slim DVDスーパーマルチドライブ/5.25インチ (Ultra Slim タイプ, 9.5mm) (固定式)		Ultra Slim DVD-ROMドライブ/5.25インチ (Ultra Slim タイプ, 9.5mm) (固定式)	Ultra Slim DVDスーパーマルチドライブ/5.25インチ (Ultra Slim タイプ, 9.5mm) (固定式)	
メディアカードリーダー	なし	9-in-1メディアカードリーダー		なし	9-in-1メディアカードリーダー	
ビデオ・サブシステム	CPU内蔵 (インテル® HD グラフィックス 510)					
ビデオRAM	最大 1.7GB (メインメモリと共有)					
解像度および最大発色数	アナログ出力VGA: 1,920×1,200ドット (1,677万色) / デジタル出力 DisplayPort: 4,096×2,160ドット (1,677万色)					
モニター	なし					
拡張スロット	PCI Express x16	1 (空1) ハーフレンゲス・ロープロファイル Gen.3.0				
	PCI Express x1	2 (空2) ハーフレンゲス・ロープロファイル Gen.3.0				
	PCI	0 (空0)				
拡張ストレージベイ	5.25型	1 (空0) (Ultra Slimタイプ, 9.5mm)				
	3.5型	1 (空0)				
	3.5型メディアカードリーダー	0 (空0)				
	2.5型	0 (空0)				
ネットワークコントローラー	10BASE-T/100BASE-TX/1000BASE-T (Wake on LAN対応) オンボード					
サウンド/スピーカー/マイク/フォーン	インテル® ハイデフィニション オーディオ (オンボード) / モノラルスピーカー (内蔵) / なし					
インタフェース・ポート	USB×6 (前面USB3.0×2, 背面USB3.0×2, USB2.0×2), シリアル・ポート×1, PS/2ポート×2, イーサネット: RJ-45×1, ディスプレイ関連ポート: VGA×1, DisplayPort×1, マイク入力×1/ヘッドホン出力×1 (前面), ライン入力×1/ライン出力×1/マイク入力×1 (背面)					
本体寸法 (幅×奥行×高さ) mm	約 88×357×338					
質量	約 5.6kg (最大構成時)					
電源	内蔵電源ユニット AC 100-240V (50/60Hz) (180W/80PLUS, 効率85%)					
消費電力最大/標準/スタンバイ/電源オフ	57.81W/27.39W/1.43W/0.75W			83.54W/27.82W/1.43W/0.75W		
エネルギー消費効率 (2011年度 省エネ基準達成率)	U区 0.094 (AAA)			非対象		
主な付属品	プリファードプロ フルサイズ キーボード (109A 日本語, OADG 準拠, USB) / 光学ホイール マウス (USB)					
キーボード※4/マウス	フロアスタンド					
スタンド関係	3-2Pin変換プラグ, 電源コード (1.8m)					
電源関係	リカバリーメディアに関するご案内					
リカバリーメディア	なし		Microsoft Office プロダクトキーバック		なし	
Office類	マニュアル類, 購入証明書 (梱包箱の外側に貼られています)					
マニュアル保証書関係	エア ディフレクター					
その他						
Microsoft® Office	なし	Microsoft Office Personal 2013		Microsoft Office Home & Business 2013		なし
保証期間※8/国内での修理/海外での修理	1年間/翌営業日オンライン修理/修理依頼国での修理方法 (WSハードウェア国際保証サービス) に準ずる					

ThinkCentre M700 Small/ 製品番号 (Type: 保守用製品番号) ※1	10KN0015JP	10KN0016JP	10KN0017JP	10KN0018JP	10KN0019JP	10KN001AJP
	ファースト・セレクト					
ダイレクト価格 (税別)	115,000円	120,000円	104,000円	106,000円	125,000円	130,000円
初期導入OS	Windows 7 Professional 32bit SP1 (日本語版) (Windows 10 Pro 64bit ダウンロード権行使)					
プロセッサ	第6世代インテル® Core™ i3-6100 プロセッサ			第6世代インテル® Core™ i5-6400 プロセッサ		
三次共有キャッシュ	3MB			6MB		
プロセッサ動作周波数※5/コア数	3.70GHz/2コア			2.70GHz/4コア		
統合メモリ・コントローラー	2133MHz					
チップ・セット	インテル® H110 Express チップセット					
インテル® vPro™対応	非対応					
セキュリティーチップ (TPM)	あり (TCG V1.2準拠)					
その他のセキュリティー機能	パワーオンパスワード、ハードディスクパスワード、セキュリティー キーホール、アドミニストレーター パスワード					
メモリ容量 (標準/最大) / スロット数	4GB (4GB×1) (PC4-17000 DDR4 SDRAM UDIMM) / 32GB/2 (空1)					
補助記憶装置 (内蔵)	500GB (7200rpm/シリアルATA/3.5インチ)					
光学ドライブ※9	Ultra Slim DVDスーパーマルチドライブ/5.25インチ (Ultra Slim タイプ, 9.5mm) (固定式)	Ultra Slim DVD-ROMドライブ/5.25インチ (Ultra Slim タイプ, 9.5mm) (固定式)	なし		Ultra Slim DVDスーパーマルチドライブ/5.25インチ (Ultra Slim タイプ, 9.5mm) (固定式)	
メディアカードリーダー	9-in-1メディアカードリーダー		9-in-1メディアカードリーダー			
ビデオ・サブシステム	CPU内蔵 (インテル® HD グラフィックス 530)					
ビデオRAM	最大 1.7GB (メインメモリと共有)					
解像度および最大発色数	アナログ出力VGA: 1,920×1,200ドット (1,677万色) / デジタル出力 DisplayPort: 4,096×2,160ドット (1,677万色)					
モニター	なし					
拡張スロット	PCI Express x16	1 (空1) ハーフレンゲス・ロープロファイル Gen.3.0				
	PCI Express x1	2 (空2) ハーフレンゲス・ロープロファイル Gen.3.0				
	PCI	0 (空0)				
拡張ストレージベイ	5.25型	1 (空0) (Ultra Slimタイプ, 9.5mm)				
	3.5型	1 (空0)				
	3.5型メディアカードリーダー	0 (空0)				
	2.5型	0 (空0)				
ネットワークコントローラー	10BASE-T/100BASE-TX/1000BASE-T (Wake on LAN対応) オンボード					
サウンド/スピーカー/マイク/フォーン	インテル® ハイデフィニション オーディオ (オンボード) / モノラルスピーカー (内蔵) / なし					
インタフェース・ポート	USB×6 (前面USB3.0×2, 背面USB3.0×2, USB2.0×2), シリアル・ポート×1, PS/2ポート×2, イーサネット: RJ-45×1, ディスプレイ関連ポート: VGA×1, DisplayPort×1, マイク入力×1/ヘッドホン出力×1 (前面), ライン入力×1/ライン出力×1/マイク入力×1 (背面)					
本体寸法 (幅×奥行×高さ) mm	約 88×357×338					
質量	約 5.6kg (最大構成時)					
電源	内蔵電源ユニット AC 100-240V (50/60Hz) (180W/80PLUS, 効率85%)					
消費電力最大/標準/スタンバイ/電源オフ	83.54W/27.82W/1.43W/0.75W			79.64W/31.28W/1.37W/0.59W		
エネルギー消費効率 (2011年度 省エネ基準達成率)	非対象			非対象		
主な付属品	プリファードプロ フルサイズ キーボード (109A 日本語, OADG 準拠, USB) / 光学ホイール マウス (USB)					
キーボード※4/マウス	フロアスタンド					
スタンド関係	3-2Pin変換プラグ, 電源コード (1.8m)					
電源関係	リカバリーメディアに関するご案内					
リカバリーメディア	Microsoft Office プロダクトキーバック		なし		Microsoft Office プロダクトキーバック	
Office類	マニュアル類, 購入証明書 (梱包箱の外側に貼られています)					
マニュアル保証書関係	エア ディフレクター					
その他						
Microsoft® Office	Microsoft Office Personal 2013	Microsoft Office Home & Business 2013		なし	Microsoft Office Personal 2013	Microsoft Office Home & Business 2013
保証期間※8/国内での修理/海外での修理	1年間/翌営業日オンライン修理/修理依頼国での修理方法 (WSハードウェア国際保証サービス) に準ずる					

THINKCENTRE

LCP
掲載製品*

M73 Small

中・大規模企業向けスタンダード・デスクトップ



※モニター別売

Windows10プリインストールモデル

もお選び頂けます。

*LCPについてはP.7をご覧ください。
※9 オプティカルドライブの仕様につきましてはP.111をご覧ください。
注釈についてはP.129をご覧ください。

LenovoのPCは正規のMicrosoft® Windows® を搭載しています
<http://www.microsoft.com/piracy/howtotell>



インテル® Core™ i7
プロセッサ搭載

M73 Small / 製品番号 (Type: 保守用製品番号) ※1	10B7007CJP	10B7007DJP	10B7007EJP
	ファースト・セレクト		カスタム・セレクト
ダイレクト価格 (税別)	92,000円	104,000円	119,000円
初期導入OS	Windows 10 Pro 64bit (日本語版)		
プロセッサ	第4世代 インテル® Core™ i3-4160 プロセッサ	第4世代 インテル® Core™ i5-4590 プロセッサ	第4世代 インテル® Core™ i7-4790 プロセッサ
三次共有キャッシュ	3MB (メインプロセッサに内蔵)	6MB (メインプロセッサに内蔵)	8MB (メインプロセッサに内蔵)
プロセッサ動作周波数 ※5	3.60GHz	3.30GHz	3.60GHz
統合メモリコントローラー	1600MHz		
チップ・セット	インテル® H81 Express チップセット		
インテル® vPro™対応	非対応		
セキュリティーチップ (TPM)	なし		
その他のセキュリティー機能	パワーオン・パスワード、ハードディスク・パスワード (ユーザー & マスター)、アドミニストレーター・パスワード、セキュリティー・キーホール		
メモリ容量 (標準/最大) / スロット数	4GB (4GB×1) (PC3-12800 DDR3 SDRAM UDIMM) / 16GB/2 (空1)		
補助記憶装置 (内蔵)	HDD/SSD/SSHD 500GB (7200rpm) (シリアルATA/3.5インチ)		
	オプティカルドライブ※9 DVDスーパーマルチドライブ/5.25インチ		
ビデオ・サブシステム	CPU内蔵 (インテル® HD グラフィックス 4400)	CPU内蔵 (インテル® HD グラフィックス 4600)	
ビデオRAM	最大2.12GB (メイン・メモリーと共有)		
解像度および最大発色数	最大解像度 アナログ: 1,920×1,200 / デジタル: 3,840×2,160 (1,677万色)		
モニター	なし		
オプション用スロット	PCI Express x16 1 (空1): Low Profile PCI Express x1 2 (空2): Low Profile PCI 0 (空0)		
拡張ストレージベイ	5.25型: 5.25型オプティカルドライブ×1 (空0)、3.5型HDD: 3.5型HDD×1 (空0)、3.5型FDD: 3.5型カードリーダー×1 (空0)		
イーサネット	10BASE-T/100BASE-TX/1000BASE-T (Wake on LAN対応) オンボード		
サウンド/スピーカー	インテル® ハイデフィニション・オーディオ (オンボード) / モノラル・スピーカー内蔵		
キーボード/マウス	プリファードプロ・フルサイズ・キーボード (109A日本語、OADG準拠、USB) / 光学ホイール・マウス (USB)		
インタフェース・オンボードのポート	シリアルポート×1、USB×6 (前面USB2.0×2、背面USB3.0×2、USB2.0×2)、ディスプレイ関連ポート: アナログ×1、DisplayPort×1、PS/2ポート×2、イーサネット: RJ-45×1、セキュリティーロック: あり、マイク入力/ヘッドホン出力×各1 (前面)、ライン入力/出力/マイク入力×各1 (背面)		
その他のカードスロット	メディアカードリーダー: あり		
本体寸法 (幅×奥行×高さ) mm	99×382×335		
質量	約6.6kg (最大構成)		
電源	AC 100V (50/60Hz)		
消費電力: 最大/標準/スタンバイ/電源オフ	100.22W/36.91W/1.11W/0.41W	127.41W/37.61W/1.12W/0.41W	133.23W/37.08W/1.12W/0.41W
エネルギー消費効率 (2011年度 省エネ基準達成率)	U区分 0.12 (AAA)		
主な付属品	キーボード、マウス、電源コード、接地 (アース) 端子付き電源プラグ、マニュアル類、購入証明書 (梱包箱の外側に貼られています)、フロアスタンド、エア・ディフレクター		
Microsoft® Office	なし		
保証期間 ※8 / 国内での修理/海外での修理	1年/オンサイト (翌営業日対応による機器設置前での修理) / 修理依頼国での修理方法 (IWS/ハードウェア国際保証サービス) に準ずる		

M73 Small / 製品番号 (Type: 保守用製品番号) ※1	10B7007VJP	10B7A27AJP	10B7007WJP	10B7007XJP	10B7007HJP	10B7007JJP	10B7007KJP	10B7007LJP
	カスタム・セレクト	ファースト・セレクト	カスタム・セレクト	ファースト・セレクト				
ダイレクト価格 (税別)	103,000円	105,000円	118,000円	120,000円	75,000円	77,000円	96,000円	101,000円
初期導入OS	Windows 7 Professional 64bit SP1 (日本語版) (Windows 10 Pro 64bit ダウングレード権行使)			Windows 7 Professional 32bit SP1 (日本語版) (Windows 10 Pro 64bit ダウングレード権行使)				
プロセッサ	第4世代 インテル® Core™ i5-4590 プロセッサ		第4世代 インテル® Core™ i7-4790 プロセッサ		インテル® Celeron® プロセッサ G1840			
三次共有キャッシュ	6MB		8MB		2MB			
プロセッサ動作周波数 ※5 / コア数	3.30GHz/4コア		3.60GHz/4コア		2.80GHz/2コア			
統合メモリコントローラー	1600MHz		1600MHz		1333MHz			
チップ・セット	インテル® H81 Express チップセット							
インテル® vPro™対応	非対応							
セキュリティーチップ (TPM)	なし							
その他のセキュリティー機能	パワーオン・パスワード、ハードディスク・パスワード、セキュリティー・キーホール、アドミニストレーター・パスワード							
メモリ容量 (標準/最大) / スロット数	4GB (4GB×1) (PC3-12800 DDR3 SDRAM UDIMM) / 16GB/2 (空1)				2GB (2GB×1) (PC3-12800 DDR3 SDRAM UDIMM) / 16GB/2 (空1)			
補助記憶装置 (内蔵)	HDD/SSD/SSHD 500GB (7200rpm) / シリアルATA/3.5インチ							
オプティカルドライブ※9	DVD-ROMドライブ / 5.25インチ (固定式)	DVDスーパーマルチドライブ / 5.25インチ (固定式)	DVD-ROMドライブ / 5.25インチ (固定式)	DVDスーパーマルチドライブ / 5.25インチ (固定式)	DVD-ROMドライブ / 5.25インチ (固定式)	DVDスーパーマルチドライブ / 5.25インチ (固定式)		
メディアカードリーダー	なし	9-in-1メディアカードリーダー	なし	9-in-1メディアカードリーダー	なし	9-in-1メディアカードリーダー		
ビデオ・サブシステム	CPU内蔵 (インテル® HD グラフィックス 4600)							
ビデオRAM	最大1.7GB (メインメモリーと共有)							
解像度および最大発色数	アナログ出力 VGAポート: 1,920×1,200ドット、1,677万色 / デジタル出力 DisplayPort: 3,840×2,160ドット、1,677万色							
モニター	なし							
拡張スロット	PCI Express x16 1 (空1)、ハーフレングス・ロープロファイル PCI Express x1 2 (空2)、ハーフレングス・ロープロファイル PCI 0 (空0)							
拡張ストレージベイ	5.25型 1 (空0) 3.5型 1 (空0) 3.5型メディアカードリーダー 1 (空1) 2.5型 0 (空0)							
ネットワークコントローラー	10BASE-T/100BASE-TX/1000BASE-T (Wake on LAN対応) オンボード							
サウンド/スピーカー/マイク	インテル® ハイデフィニション・オーディオ (オンボード) / モノラル・スピーカー (内蔵) / なし							
インタフェース・ポート	USB×6 (前面USB2.0×2、背面USB3.0×2、USB2.0×2)、シリアルポート×1、PS/2ポート×2、イーサネット: RJ-45×1、ディスプレイ関連ポート: VGA×1、DisplayPort×1、マイク入力×1/ヘッドホン出力×1 (前面)、ライン入力×1/ライン出力×1/マイク入力×1 (背面)							
本体寸法 (幅×奥行×高さ) mm	約99×382×335							
質量	約6.6kg (最大構成時)							
電源	内蔵電源ユニット AC 100-240V (50/60Hz) (180W)							
消費電力: 最大/標準/スタンバイ/電源オフ	76.35W/32.96W/1.01W/0.43W		95.41W/31.34W/1.01W/0.43W			54.92W/33.66W/1.01W/0.43W		
エネルギー消費効率 (2011年度 省エネ基準達成率)	非対象				U区分 0.14 (AAA)			
主な付属品	キーボード※4/マウス スタンド関係 電源関係 リカバリーメディア Office類 マニュアル保証書関係 その他							
Microsoft® Office	なし						Microsoft Office Personal 2013	Microsoft Office Home & Business 2013
保証期間 ※8 / 国内での修理/海外での修理	1年間/翌営業日オンサイト修理/修理依頼国での修理方法 (IWS/ハードウェア国際保証サービス) に準ずる							

ThinkCentre
デスクトップ

Lenovo

M73 Small / 製品番号 (Type: 保守用製品番号) ※1	10B7007MJP	10B7007NJP	10B7007PJP	10B7007QJP	10B7007RJP	10B7007SJP	10B7007TJP	10B7007UJP
	ファースト・セレクト							
ダイレクト価格 (税別)	91,000円	93,000円	112,000円	117,000円	103,000円	105,000円	124,000円	129,000円
初期導入済OS	Windows 7 Professional 32bit SP1 (日本語版) (Windows 10 Pro 64bit ダウングレード権行使)							
プロセッサ	第4世代 インテル® Core™ i3-4170 プロセッサ				第4世代 インテル® Core™ i5-4590 プロセッサ			
三次共有キャッシュ	3MB				6MB			
プロセッサ動作周波数※5/コア数	3.70GHz/2コア				3.30GHz/4コア			
統合メモリコントローラー	1600MHz							
チップ・セット	インテル® H81 Express チップセット							
インテル® vPro™対応	非対応							
セキュリティー・チップ (TPM)	なし							
その他のセキュリティー機能	パワーオンパスワード、ハードディスクパスワード、セキュリティー キーホール、アドミニストレーター パスワード							
メモリ容量 (標準/最大) / スロット数	4GB (4GB×1) (PC3-12800 DDR3 SDRAM UDIMM) / 16GB/2 (空1)							
補助記憶装置 (内蔵)	HDD/SSD/SSHD 500GB (7200rpm/シリアルATA/3.5インチ)							
オプティカルドライブ※9	DVD-ROMドライブ / 5.25インチ (固定式)		DVD スーパーマルチドライブ/5.25インチ (固定式)		DVD-ROMドライブ / 5.25インチ (固定式)		DVD スーパーマルチドライブ/5.25インチ (固定式)	
メディアカードリーダー	なし		9-in-1メディアカードリーダー		なし		9-in-1メディアカードリーダー	
ビデオ・サブシステム	CPU内蔵 (インテル® HD グラフィックス 4400)				CPU内蔵 (インテル® HD グラフィックス 4600)			
ビデオRAM	最大 1.7GB (メインメモリと共有)							
解像度および最大発色数	アナログ出力 VGAポート: 1,920×1,200ドット、1,677万色/デジタル出力 DisplayPort: 3,840×2,160ドット、1,677万色							
モニター	なし							
拡張スロット	PCI Express x16 1 (空1)、ハーフレングス・ロープロファイル PCI Express x1 2 (空2)、ハーフレングス・ロープロファイル PCI 0 (空0)							
拡張ストレージベイ	5.25型 1 (空0) 3.5型 1 (空0) 3.5型メディアカードリーダー 1 (空1) 2.5型 0 (空0)							
ネットワークコントローラー	10BASE-T/100BASE-TX/1000BASE-T (Wake on LAN対応) オンボード							
サウンド/スピーカー/マイク/フォーン	インテル® ハイデフィニション・オーディオ (オンボード) / モノラルスピーカー (内蔵) / なし							
インタフェース・ポート	USB×6 (前面USB2.0×2、背面USB3.0×2)、シリアルポート×1、PS/2ポート×2、イーサネット: RJ-45×1、ディスプレイ関連ポート: VGA×1、DisplayPort×1、マイク入力×1/ヘッドホン出力×1 (前面)、ライン入力×1/ライン出力×1/マイク入力×1 (背面)							
本体寸法 (幅×奥行×高さ) mm	約 99×382×335							
質量	約 6.6kg (最大構成時)							
電源	内蔵電源ユニット AC 100-240V (50/60Hz) (180W)							
消費電力最大/標準/スタンバイ/電源オフ	69.24W/27.14W/1.03W/0.44W				76.35W/32.96W/1.01W/0.43W			
エネルギー消費効率 (2011年度省エネ基準達成効率)	U区分 0.09 (AAA)				非対象			
主な付属品	キーボード※4/マウス スタンド関係 電源関係 リカバリーメディア Office類 マニュアル保証書関係 その他							
Microsoft® Office	なし		Microsoft Office Personal 2013		Microsoft Office Home & Business 2013		Microsoft Office Personal 2013	
保証期間※8/国内での修理/海外での修理	1年間/営業日オンラインサポート修理/修理依頼国での修理方法 (IWSハードウェア国際保証サービス) に準ずる							

在限

在限

M73 Small / 製品番号 (Type: 保守用製品番号) ※1	10B7006SJP	10B7006KJP
	ファースト・セレクト	
ダイレクト価格 (税別)	83,000円	95,000円
初期導入済OS	Windows 7 Professional SP1 32bit (日本語版) (Windows 8.1 Pro 64bit ダウングレード権行使)	
プロセッサ	第4世代 インテル® Core™ i3-4160 プロセッサ	
三次共有キャッシュ	3MB (メインプロセッサに内蔵)	
プロセッサ動作周波数 ※5	3.60GHz	
統合メモリコントローラー	1600MHz	
チップ・セット	インテル® H81 Express チップセット	
インテル® vPro™対応	非対応	
セキュリティー・チップ (TPM)	なし	
その他のセキュリティー機能	パワーオンパスワード、ハードディスクパスワード (ユーザー & マスター)、アドミニストレーターパスワード、セキュリティー・キーホール	
メモリ容量 (標準/最大) / スロット数	4GB (4GB×1) (PC3-12800 DDR3 SDRAM UDIMM) / 16GB/2 (空1)	
補助記憶装置 (内蔵)	HDD 500GB (7200rpm) (シリアルATA/3.5インチ)	
オプティカルドライブ※9	DVD スーパーマルチドライブ/5.25インチ	
ビデオ・サブシステム	CPU内蔵 (インテル® HD グラフィックス 4400)	CPU内蔵 (インテル® HD グラフィックス 4600)
ビデオRAM	最大 1.7GB (メイン・メモリと共有)	
解像度および最大発色数	最大解像度 アナログ: 1,920×1,200 / デジタル: 3,840×2,160 (1,677万色)	
モニター	なし	
オプション用スロット	PCI Express x16 1 (空1): Low Profile PCI Express x1 2 (空2): Low Profile PCI 0 (空0)	
拡張ストレージベイ	5.25型: 5.25型オプティカルドライブ×1 (空0)、3.5型HDD: 3.5型HDD×1 (空0)、3.5型FDD: 3.5型カードリーダー×1 (空0)	
イーサネット	10BASE-T/100BASE-TX/1000BASE-T (Wake on LAN対応) オンボード	
サウンド/スピーカー	インテル® ハイデフィニション・オーディオ (オンボード) / モノラルスピーカー内蔵	
キーボード※4/マウス	プリファードプロ・フルサイズ・キーボード (109A日本語、OADG準拠、USB) / 光学ホイール・マウス (USB)	
インタフェース・ポート	シリアル・ポート×1、USB×6 (前面USB2.0×2、背面USB3.0×2、USB2.0×2)、ディスプレイ関連ポート: アナログ×1、DisplayPort×1、PS/2ポート×2、イーサネット: RJ-45×1、セキュリティーポート: あり、マイク入力/ヘッドホン出力×各1 (前面)、ライン入力/出力/マイク入力×各1 (背面)	
その他のカードスロット	メディアカードリーダー・あり	
本体寸法 (幅×奥行×高さ) mm	99×382×335	
質量	約 6.6kg (最大構成)	
電源	AC 100V (50/60Hz)	
消費電力最大/標準/スタンバイ/電源オフ	86.58W/36.72W/1.07W/0.47W	
エネルギー消費効率 (2011年度省エネ基準達成効率)	U区分 0.12 (AAA)	
主な付属品	キーボード、マウス、電源コード、接地 (アース) 端子付き電源プラグ、マニュアル類、購入証明書 (梱包箱の外側に貼られています)、フロアスタンド、エア・ディフレクター、Windows 8.1 Pro Update (64bit) リカバリーディスク	
Microsoft® Office	なし	
保証期間※8/国内での修理/海外での修理	1年/オンサイト (営業日対応による機器設置先での修理) / 修理依頼国での修理方法 (IWSハードウェア国際保証サービス) に準ずる	

ThinkCentre
デスクトップ

Lenovo

THINKCENTRE

M83 SFF Pro

メインストリーム・デスクトップ



※モニター別売

Windows10プリインストールモデル

もお選び頂けます。

※9 オプティカルドライブの仕様につきましてはP.111をご覧ください。
注釈についてはP.129をご覧ください。

LenovoのPCは正規のMicrosoft® Windows® を搭載しています
<http://www.microsoft.com/piracy/howtotell>



インテル® Core™ i7
プロセッサ搭載

M83 SFF Pro / 製品番号 (Type:保守用製品番号) ※1	10AH008AJP	10AH008CJP	10AH008DJP
	ファースト・セレクト		
ダイレクト価格 (税別)	111,000円	120,000円	133,000円
初期導入OS	Windows 10 Pro 64bit (日本語版)		
プロセッサ	第4世代 インテル® Core™ i3-4170 プロセッサ	第4世代 インテル® Core™ i5-4590 プロセッサ	第4世代 インテル® Core™ i7-4790 プロセッサ
三次共有キャッシュ	3MB (メインプロセッサに内蔵)	6MB (メインプロセッサに内蔵)	8MB (メインプロセッサに内蔵)
プロセッサ動作周波数 ※5	3.70GHz	3.30GHz	3.60GHz
統合メモリ・コントローラー	1600MHz		
チップ・セット	インテル® Q85 Express チップセット		
インテル® vPro™対応	非対応		
セキュリティ・チップ (TPM)	あり (TCG V1.2準拠)		
その他のセキュリティ機能	パワーオン・パスワード、ハードディスク・パスワード (ユーザー & マスター)、アドミニストレーター・パスワード、セキュリティ・キーホール		
メモリ容量 (標準/最大) / スロット数	4GB (4GB×1) (PC3-12800 DDR3 SDRAM UDIMM) / 32GB/4 (空3)		
補助記憶装置 (内蔵)	HDD/SSD/SSHD 500GB (7200rpm) (シリアルATA/3.5インチ)	120GB SSD	
	オプティカルドライブ ※9 DVD スーパーマルチ・ドライブ / 5.25インチ		
ビデオ・サブシステム	CPU内蔵 (インテル® HD グラフィックス 4400)	CPU内蔵 (インテル® HD グラフィックス 4600)	
ビデオRAM	最大2.12GB (メイン・メモリと共有)		
解像度および最大発色数	最大解像度 アナログ: 1,920×1,200 / デジタル: 3,840×2,160 (1,677万色)		
モニター	なし		
オプション用スロット	PCI Express x16 PCI Express x1 PCI	2 (空2) : Low Profile * (1スロットは、PCI x4 Link) 1 (空1) : Low Profile 0 (空0)	
拡張ストレージベイ	5.25型: 5.25型オプティカルドライブ×1 (空0)、3.5型HDD: 3.5型HDD×1 (空0)、3.5型FDD: 3.5型カードリーダー×1 (空0)	5.25型: 5.25型オプティカルドライブ×1 (空0)、3.5型HDD: 2.5型SSD×1 (空0)、3.5型FDD: 3.5型カードリーダー×1 (空0)	
イーサネット	10BASE-T/100BASE-TX/1000BASE-T (Wake on LAN対応) オンボード		
サウンド/スピーカー	インテル® ハイデフィニション・オーディオ (オンボード) / モノラル・スピーカー内蔵		
キーボード ※4 / マウス	プリファードプロ・フルサイズ・キーボード (109A日本語、OADG準拠、USB) / 光学ホイール・マウス (USB)		
インタフェース・ポート	シリアルポート×1、USB×8 (前面USB3.0×2、背面USB3.0×2、USB2.0×4)、ディスプレイ関連ポート: アナログ×1、DisplayPort×2、イーサネット: RJ-45×1、セキュリティロック: あり、マイク入力/ヘッドホン出力×各1 (前面)、ライン入力/出力/マイク入力×各1 (背面)		
その他のカードスロット	メディアカードリーダー・あり		
本体寸法 (幅×奥行×高さ) mm	102×375×338		
質量	約7.8kg (最大構成)		
電源	AC 100V (50/60Hz)		
消費電力: 最大/標準/スタンバイ/電源オフ	109.92W/37.9W/1.57W/0.56W	126.5W/38.34W/1.57W/0.56W	137.92W/37.85W/1.57W/0.56W
エネルギー消費効率 (2011年度 省エネ基準達成効率)	U区分 0.12 (AAA)		
主な付属品	キーボード、マウス、電源コード、接地 (アース) 端子付き電源プラグ、マニュアル類、購入証明書 (箱の外の側に貼られています)、フロアスタンド、エア・ディフレクター		
Microsoft® Office	なし		
保証期間 ※8 / 国内での修理/海外での修理	3年/オンサイト (営業日対応による機器設置先での修理) / 修理依頼国での修理方法 (WS/ハードウェア国際保証サービス) に準ずる		

M83 SFF Pro / 製品番号 (Type:保守用製品番号) ※1	10AH008LJP	10AH008MJP	10AH008NJP	10AH008PJ	10AH008EJP	10AH008FJP	10AH008GJP	10AH008HJP	10AH008JJP	10AH008KJP	
	カスタム・セレクト	ファースト・セレクト	カスタム・セレクト	ファースト・セレクト	カスタム・セレクト	ファースト・セレクト	カスタム・セレクト	ファースト・セレクト	カスタム・セレクト	カスタム・セレクト	
ダイレクト価格 (税別)	119,000円	121,000円	132,000円	134,000円	110,000円	112,000円	131,000円	119,000円	121,000円	140,000円	
初期導入OS	Windows 7 Professional 64bit SP1 (日本語版) (Windows 10 Pro 64bit ダウングレード権行使)					Windows 7 Professional 32bit SP1 (日本語版) (Windows 10 Pro 64bit ダウングレード権行使)					
プロセッサ	第4世代 インテル® Core™ i5-4590 プロセッサ		第4世代 インテル® Core™ i7-4790 プロセッサ		第4世代 インテル® Core™ i3-4170 プロセッサ			第4世代 インテル® Core™ i5-4590 プロセッサ			
三次共有キャッシュ	6MB		8MB		3MB			6MB			
プロセッサ動作周波数 ※5 / コア数	3.30GHz/4コア		3.60GHz/4コア		3.70GHz/2コア			3.30GHz/4コア			
統合メモリ・コントローラー	1600MHz										
チップ・セット	インテル® Q85 Express チップセット										
インテル® vPro™対応	非対応										
セキュリティ・チップ (TPM)	あり (TCG V1.2準拠)										
その他のセキュリティ機能	パワーオン・パスワード、ハードディスク・パスワード、セキュリティ・キーホール、アドミニストレーター・パスワード										
メモリ容量 (標準/最大) / スロット数	4GB (4GB×1) (PC3-12800 DDR3 SDRAM UDIMM) / 32GB/4 (空3)										
補助記憶装置 (内蔵)	HDD/SSD/SSHD 120GB (シリアルATA/2.5インチ) SSD		500GB (7200rpm/シリアルATA/3.5インチ)			120GB (シリアルATA/2.5インチ) SSD					
	オプティカルドライブ ※9 DVD-ROMドライブ / 5.25インチ (固定式)	DVDスーパーマルチドライブ / 5.25インチ (固定式)	DVD-ROMドライブ / 5.25インチ (固定式)	DVDスーパーマルチドライブ / 5.25インチ (固定式)	DVD-ROMドライブ / 5.25インチ (固定式)	DVDスーパーマルチドライブ / 5.25インチ (固定式)		DVD-ROMドライブ / 5.25インチ (固定式)	DVDスーパーマルチドライブ / 5.25インチ (固定式)		
	メディアカードリーダー	なし	29-in-1メディアカードリーダー	なし	29-in-1メディアカードリーダー	なし	29-in-1メディアカードリーダー	なし	29-in-1メディアカードリーダー		
ビデオ・サブシステム	CPU内蔵 (インテル® HD グラフィックス 4600)					CPU内蔵 (インテル® HD グラフィックス 4400)			CPU内蔵 (インテル® HD グラフィックス 4600)		
ビデオRAM	最大1.7GB (メインメモリと共有)										
解像度および最大発色数	アナログ出力 VGAポート: 1,920×1,200ドット、1,677万色/デジタル出力 DisplayPort: 3,840×2,160ドット、1,677万色										
モニター	なし										
拡張スロット	2 (空0)、ハーフレングス・ロープロファイル* (1スロットは、PCI x4 Link) 1 (空0)、ハーフレングス・ロープロファイル 0 (空0)										
拡張ストレージベイ	5.25型 3.5型 3.5型メディアカードリーダー / 2.5型	1 (空0)	1 (空0)	1 (空0)	1 (空0)	1 (空0)	1 (空0)	1 (空0)	1 (空0)	1 (空0)	
ネットワークコントローラー	10BASE-T/100BASE-TX/1000BASE-T (Wake on LAN対応) オンボード										
サウンド/スピーカー	インテル® ハイデフィニション・オーディオ (オンボード) / モノラル・スピーカー (内蔵) / なし										
インタフェース・ポート	USB×8 (前面USB3.0×2、背面USB3.0×2、USB2.0×4)、シリアルポート×1、イーサネット: RJ-45×1、ディスプレイ関連ポート: VGA×1、DisplayPort×2、マイク入力×1/ヘッドホン出力×1 (前面)、ライン入力×1/ライン出力×1/マイク入力×1 (背面)										
本体寸法 (幅×奥行×高さ) mm	約 102×375×338										
質量	約 7.8kg (最大構成時)										
電源	内蔵電源ユニット AC 100-240V (50/60Hz) (240W/80PLUS、効率85%)										
消費電力: 最大/標準/スタンバイ/電源オフ	105.66W/41.77W/1.52W/0.64W	121W/41.49W/1.53W/0.64W	68.67W/30.12W/1.58W/0.63W			105.66W/41.77W/1.52W/0.64W					
エネルギー消費効率 (2011年度 省エネ基準達成効率)	非対象		U区分 0.10 (AAA)			非対象					
主な付属品	キーボード ※4 / マウス、スタンド関係					プリファードプロ・フルサイズ・キーボード (109A 日本語、OADG 準拠、USB) / 光学ホイール・マウス (USB)					
	電源関係					フロアスタンド					
	リカバリーメディア					電源コード (1.8m)、接地 (アース) 端子付き電源プラグ					
	Office類					リカバリーメディアに関するご案内					
	マニュアル保証書関係					なし			Microsoft Office プロダクトキーバック		なし
	その他					Microsoft Office プロダクトキーバック					
Microsoft® Office	なし					Microsoft Office Personal 2013			なし		Microsoft Office Personal 2013
保証期間 ※8 / 国内での修理/海外での修理	3年間/営業日オンサイト修理/修理依頼国での修理方法 (WS/ハードウェア国際保証サービス) に準ずる										

THINKCENTRE

M79 Small

エンタープライズ向け
エントリー・デスクトップ



※モニター別売

※9 オプティカルドライブの仕様にしましてはP.111をご覧ください。法規についてはP.129をご覧ください。

LenovoのPCは正規のMicrosoft® Windows® を搭載しています
<http://www.microsoft.com/piracy/howtotell>

M79 Small / 製品番号 (Type: 保守用製品番号) ※1	10JA0005JP	10JA0000NP	10JA0000PJ	10JA0000RJ	10JA0000QJ	
	カスタム・セレクト					
ダイレクト価格 (税別)	98,000円	88,000円	90,000円	97,000円	99,000円	
初期導入済OS	Windows 10 Pro 64bit (日本語版) / Windows 7 Professional 32bit SP1 (日本語版) (Windows 10 Pro 64bit ダウングレード権行使)					
プロセッサ	AMD A8 PRO-8650B プロセッサ		AMD A4 PRO-8350B プロセッサ		AMD A8 PRO-8650B プロセッサ	
三次共有キャッシュ	4MB		1MB		4MB	
プロセッサ動作周波数※5/コア数	3.20GHz/4コア		3.50GHz/2コア		3.20GHz/4コア	
統合メモリ・コントローラ	1600MHz					
チップ・セット	AMD A78 チップセット					
インテル® vPro™対応	非対応					
セキュリティ・チップ (TPM)	あり (TCG V1.2準拠)					
その他のセキュリティ機能	パワーオンパスワード、ハードディスクパスワード、セキュリティ キーホール、アドミニストレーター パスワード					
メモリ容量 (標準/最大) / スロット数	4GB (4GB×1) (PC3-12800 DDR3 SDRAM UDIMM) / 32GB/4 (空3)					
補助記憶装置 (内蔵)	500GB (7200rpm/シリアルATA/3.5インチ)					
	オプティカルドライブ※9	DVDスーパーマルチドライブ / 5.25インチ (固定式)	DVD-ROMドライブ / 5.25インチ (固定式)	DVDスーパーマルチドライブ / 5.25インチ (固定式)	DVD-ROMドライブ / 5.25インチ (固定式)	DVDスーパーマルチドライブ / 5.25インチ (固定式)
	メディアカードリーダー	9-in-1メディアカードリーダー	なし	9-in-1メディアカードリーダー	なし	9-in-1メディアカードリーダー
ビデオ・サブシステム	APU内蔵 (AMD Radeon™ R5 グラフィックス)					
ビデオRAM	最大 1.7GB					
解像度および最大発色数	アナログ出力 VGAポート: 1,920×1,200ドット、1,677万色/デジタル出力 DisplayPort: 4,096×2,160ドット、1,677万色					
モニター	なし					
拡張スロット	PCI Express x16	1 (空1)、ハーフレングス・ロープロファイル				
	PCI Express x1	2 (空2)、ハーフレングス・ロープロファイル				
	PCI	1 (空1)、ハーフレングス・ロープロファイル				
拡張ストレージベイ	5.25型	1 (空0)				
	3.5型	1 (空0)				
	3.5型メディアカードリーダー	1 (空0)	1 (空1)	1 (空0)	1 (空1)	
	2.5型	0 (空0)				
		0 (空0)				
ネットワークコントローラ	10BASE-T/100BASE-TX/1000BASE-T (Wake on LAN対応) オンボード					
サウンド/スピーカー/マイクアンプ	Realtek HD Audio (オンボード)/モノラルスピーカー (内蔵)/なし					
本体寸法 (幅×奥行き×高さ) mm	約 99×382×335					
質量	約 6.6kg (最大構成時)					
電源	内蔵電源ユニット AC 100-240V (50/60Hz) (240W/80PLUS、効率85%)					
消費電力最大/標準/スタンバイ/電源オフ	96.71W/31.35W/1.98W/0.99W		93.24W/30.46W/2.07W/1.02W		96.68W/32W/2.0W/1.0W	
エネルギー消費効率 (2011年度 省エネ基準達成効率)	非対象					
主な付属品	キーボード※4/マウス / プリアードプロ・フルサイズ キーボード (109A 日本語、OADG準拠、USB) / 光学ホイール マウス (USB)					
スタンド関係	フロアスタンド					
電源関係	電源コード (1.8m)、接地 (アース) 端子付き電源プラグ					
リカバリーメディア	リカバリーメディアに関するご案内					
マニュアル保証書関係	マニュアル類、購入証明書 (梱包箱の外側に貼られています)					
その他	エア ディフューザー					
Microsoft® Office	なし					
保証期間 ※8/国内での修理/海外での修理	3年間/翌営業日オンサイト修理/修理依頼国での修理方法 (IWSハードウェア国際保証サービス) に準ずる					

THINKCENTRE

M32

メインストリーム・シンククライアント



※モニター別売

LenovoのPCは正規のMicrosoft® Windows® を搭載しています
<http://www.microsoft.com/piracy/howtotell>

M32 / 製品番号 (Type: 保守用製品番号)	10BM0012JP	
	カスタム・セレクト	
ダイレクト価格 (税別)	52,000円	
初期導入済OS	Windows® Embedded Standard 7正規版	
プロセッサ	インテル® Celeron® 847 プロセッサ	
三次共有キャッシュ	2MB (メインプロセッサに内蔵)	
プロセッサ動作周波数	1.10GHz	
統合メモリ・コントローラ	1333MHz	
チップ・セット	モバイル インテル® NM70 Express チップセット	
インテル® vPro™対応	非対応	
セキュリティ・チップ (TPM)	なし	
その他のセキュリティ機能	パワーオンパスワード、ハードディスクパスワード (ユーザー & マスター)、アドミニストレーターパスワード、セキュリティ キーホール	
メモリ容量 (標準/最大) / スロット数 ※1	4GB (4GB×1) (PC3-12800 DDR3/DDR3L SDRAM SODIMM) / 4GB/1 (空0)	
補助記憶装置 (内蔵)	HDD/SSD/SSHD	8GB フラッシュメモリ (シリアルATA) SSD
	オプティカルドライブ	なし
ビデオ・サブシステム	CPUに内蔵 (インテル® HD グラフィックス)	
ビデオRAM	なし	
解像度および最大発色数 ※2	最大解像度 2,560×1,600 (1,677万色)	
モニター	なし	
オプション用スロット	PCI Express x16	0 (空0)
	PCI Express x1	0 (空0)
	PCI	0 (空0)
拡張ストレージベイ	5.25型:なし、3.5型HDD:なし、3.5型FDD:なし	
ワイヤレス	なし	
イーサネット	10BASE-T/100BASE-TX/1000BASE-T (Wake on LAN対応) オンボード	
サウンド/スピーカー ※4	Realtek ALC662 オーディオ (オンボード)/なし	
キーボード/マウス	プリファードプロ・フルサイズ・キーボード (109A日本語、OADG準拠、USB) / 光学ホイール・マウス (USB)	
インタフェース ※3	オンボードのポート	
その他のカードスロット	メディアカードリーダー:なし	
本体寸法 (幅×奥行き×高さ) mm	55×170×220	
質量	約1.48kg	
電源	AC 100V (50/60Hz)	
消費電力最大/標準/スタンバイ/電源オフ	20.05W/9.72W/0.802W/0.574W	
エネルギー消費効率 (2011年度 省エネ基準達成効率) ※5	Y区 0.23 (A)	
主な付属品	キーボード、マウス、ACアダプターおよび電源コード (接地 (アース) 端子付き電源プラグ対応)、マニュアル類、購入証明書 (梱包箱の外側に貼られています)	
Microsoft® Office	なし	
保証期間 ※6/国内での修理 ※7/海外での修理 ※8	3年/オンサイト (翌営業日対応による機器設置先での修理) / 修理依頼国での修理方法 (IWSハードウェア国際保証サービス) に準ずる	

※1 メインメモリーの一部はビデオメモリーとして使用されます。
 ※2 解像度及び発色数は接続する表示装置の表示能力及びサポートするオペレーティングシステムの性能により異なります。また、接続する表示装置はプラグ&プレイに対応したものをご使用ください。液晶ディスプレイは高解像度になるほど画面に表示される情報量は多くなりますが、文字・画像などはより小さく表示されます。また、液晶ディスプレイの最大解像度よりも低い解像度に設定する際には、全画面拡大機能により自動的に画質を拡大して表示するため文字・画像などがぼやけて表示される場合があります。これは液晶ディスプレイの仕様であり、故障ではありません。
 ※3 接続できる全ての周辺機器の動作を保障するものではありません。
 ※4 ステレオスピーカーを内蔵しておりません。音楽などのオーディオ・ファイルの再生は外部スピーカー、及びハイホンズをご活用ください。
 ※5 エネルギー消費効率は「エネルギーの使用の合理化に関する法律」(昭和54年度第49号、以下「省エネルギー法」という。)で定める測定方法により測定した消費電力を省エネルギー法で定める複合理論性能で除したものです。省エネ基準達成率の表示方法は達成率100%以上200%未満、Aは達成率200%以上500%未満、AAは達成率500%以上である事を示します。また達成率が100%未満の場合は、達成率を%で表示しています。本製品は、CPUの複合理論性能 (CPI値) が一秒につき20万メガ演算以上のため対象外となります。
 ※6 本製品には保証書は添付されておりません。製品に添付されている購入証明書、または製品購入時の領収書や納品書等は保証サービスを受けられる際に必要となる場合がありますので、必ず保管してください。
 ※7 機器設置先対応のモデルは、電話受付にて故障内容を確認したうえで、必要に応じて翌営業日以降に保守担当がお客先の機器設置先において修理を行います。(受付時間:9:00~17:00/月~金、修理対応時間:9:00~17:00/月~金)
 ※8 IWS(ハードウェア国際保証サービス)のサービス提供国は、本製品が販売されている国に限定されます。詳しくははこちらをご覧ください。IWSオフィスまでお問い合わせください。(TEL:0120-599-990、受付時間:月~金 10:00~17:30 土、日、祝日、12:30~1:30および1/5を除きます。)



ThinkStation / ThinkPad Pシリーズ ポジショニング

2D/3D CAD、解析・シミュレーション、動画編集、

ワークステーション

ウルトラハイエンド

ハイエンド

ミッドレンジ

エントリー



ThinkStation P900
▶ P106



ThinkStation P700
▶ P105



ThinkStation P500
▶ P105

LCP
掲載製品



NEW
ThinkStation P310 Tower
▶ P104

性能・機能



	ThinkStation P900	ThinkStation P700	ThinkStation P500	ThinkStation P310 Tower
初期導入OS	Windows 7 Professional 64bit SP1 (Windows 10 Pro 64bit ダウングレード権行使)			
プロセッサ	インテル® Xeon® プロセッサ E5-2600 v3 (デュアル対応)		インテル® Xeon® プロセッサ E5-2600 v3/ インテル® Xeon® プロセッサ E5-1600 v3	インテル® Xeon® プロセッサ E3-1200 v5/ 第6世代インテル® Core™ i7 プロセッサ/ 第6世代インテル® Core™ i5 プロセッサ
メモリ	最大512GB (16スロット)	最大384GB (12スロット)	最大256GB (8スロット)	最大64GB (4スロット)
HDD/SSD	128GB/256GB/512GB SATA SSD 500GB/1TB/2TB/3TB/4TB SATA HDD 1TB/2TB SATA SSHD 300GB/450GB/600GB SAS HDD 200GB/400GB/800GB SAS SSD 256GB/512GB M.2 PCIe/PCIe-NVMe SSD			128GB/256GB/512GB SSD 500GB/1TB/2TB HDD 1TB/2TB SSHD 256GB/512GB M.2 PCIe-NVMe SSD
ドライブ	DVD-ROM/5.25インチ DVDスーパーマルチ/5.25インチ ブルーレイバーナー/5.25インチ Ultra Slim DVDスーパーマルチ/FLEXベイ		DVD-ROM/5.25インチ DVDスーパーマルチ/5.25インチ ブルーレイバーナー/5.25インチ Ultra Slim DVDスーパーマルチ/FLEXベイ	DVD-ROM/5.25インチ DVDスーパーマルチ/5.25インチ ブルーレイバーナー/5.25インチ Ultra Slim DVDスーパーマルチ/ FLEXベイ
グラフィックス	NVIDIA® Quadro® M6000/M5000/M4000/ K5200/K4200/K2200/K620/K420 NVIDIA® NVS™ 510/315/310		NVIDIA® Quadro® M6000/M5000/ M4000/K5200/K4200/K2200/ K620/K420 NVIDIA® NVS™ 510/315/310	NVIDIA® Quadro® M4000/K2200/K620/K420 NVIDIA® NVS™ 510/315/310 インテル® HDグラフィックス 530/P530 (CPU内蔵)
本体寸法 (幅×奥行×高さ)mm	200×620×446	175×470×440	175×470×440	175×426×376

デジタルコンテンツ制作などの業務には、ワークステーションをおすすめします。

モバイル

LCP
搭載製品



NEW
**ThinkStation
P310 SFF**

▶P104



ThinkPad P70

▶P107



ThinkPad P50

▶P107



NEW

**ThinkPad
P50s**

▶P108



NEW

**ThinkPad
P40 Yoga**

▶P108

ThinkStation
ワークステーション

ThinkStation P310 SFF	ThinkPad P70	ThinkPad P50	ThinkPad P50s	ThinkPad P40 Yoga
Windows 7 Professional 64bit SP1 (Windows 10 Pro 64bit ダウングレード権行使)				Windows 10 Pro 64bit
インテル® Xeon® プロセッサ E3-1200 v5 / 第6世代インテル® Core™ i7 プロセッサ / 第6世代インテル® Core™ i5 プロセッサ	インテル® Core™ i7 プロセッサ / インテル® Xeon® E3-1500M v5 プロセッサ		第6世代インテル® Core™ i7 プロセッサ	
最大64GB (4スロット)			最大32GB (2スロット)	最大16GB (1スロット)
128GB/256GB/512GB SSD 500GB/1TB/2TB HDD 1TB/2TB SSHD 256GB/512GB M.2 PCIe-NVMe SSD	256GB/512GB M.2 SATA SSD 256GB/512GB M.2 PCIe-NVMe SSD 500GB/1TB SATA HDD		256GB/512GB SATA SSD 500GB/1TB SATA HDD 500GB SATA SSHD	256GB/512GB SATA SSD
DVD-ROM/5.25インチ DVDスーパーマルチ/5.25インチ ブルーレイバーナー/5.25インチ Ultra Slim DVDスーパーマルチ/ FLEXベイ	Ultra Slim DVDスーパーマルチ・ ドライブ	-	-	
NVIDIA® Quadro® K1200/K620/K420 NVIDIA® NVS™ 315/310 インテル® HDグラフィックス P530/530 (CPU内蔵)	NVIDIA® Quadro® M5000M/M4000M/ M3000M/M6000 ディスプレイ 17.3型 UHD IPS液晶 (3840×2160) 17.3型 FHD IPS液晶 (1920×1080)	NVIDIA® Quadro® M2000M/M1000M ディスプレイ 15.6型 UHD IPS液晶 (3840×2160) 15.6型 FHD IPS液晶 (1920×1080)	NVIDIA® Quadro® M500M ディスプレイ 15.6型 3K IPS液晶 (2880×1620) 15.6型 FHD IPS液晶 (1920×1080)	NVIDIA® Quadro® M500M ディスプレイ 14型 FHD Touch IPS液晶 (1920×1080) 14型 WQHD Touch IPS液晶 (2560×1440)
102×395×338	416×275.5×29.9-34.2	377.4×252.3×24.5-29.4	380×258.2×22.4	338×236.3×19.9

Intel Inside®
最適なソリューションを
インテル® Xeon®
プロセッサ搭載



Lenovo



ワークステーション インターフェース一覽

ThinkStation
ワークステーション

ThinkStation P310 SFF

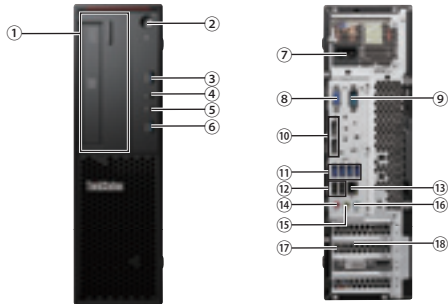

① オプティカルドライブまたはFLEXベイ

FLEXベイには以下のFLEXモジュールを組み合わせて搭載可能

- Slim DVDドライブ
- 29in1メディアカードリーダー
- IEEE1394ポート
- eSATAポート

② 電源ボタン

③ USB3.0
④ マイク入力
⑤ ヘッドフォン出力
⑥ USB3.0
⑦ 電源コネクタ
⑧ VGAポート
⑨ シリアルポート
⑩ DisplayPort×2
※内蔵グラフィックス用

⑪ USB3.0×4

⑫ USB2.0×2
⑬ イーサネットRJ-45
⑭ マイク入力
⑮ ライン出力
⑯ ライン入力
⑰ PCIスロット
⑱ グラフィックスボード
※グラフィックスボード搭載モデル

ThinkStation P310 Tower

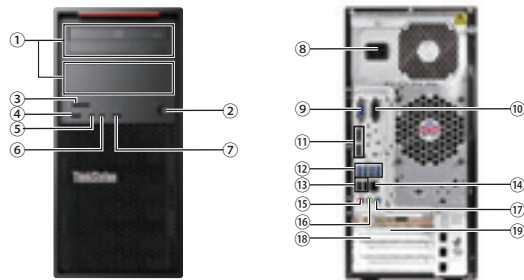

① オプティカルドライブまたはFLEXベイ

FLEXベイには以下のFLEXモジュールを組み合わせて搭載可能

- Slim DVDドライブ
- 29in1メディアカードリーダー
- IEEE1394ポート
- eSATAポート

② 電源ボタン

③ 9 in 1 SDカードリーダー
④ USB3.0
⑤ ヘッドフォン出力
⑥ マイク入力
⑦ USB3.0
⑧ 電源コネクタ
⑨ VGAポート
⑩ シリアルポート
⑪ 内蔵グラフィックス用

⑪ DisplayPort×2

※内蔵グラフィックス用
⑫ USB3.0×4
⑬ USB2.0×2
⑭ イーサネットRJ-45
⑮ マイク入力
⑯ ライン出力
⑰ ライン入力
⑱ PCIスロット
⑲ グラフィックスボード
※グラフィックスボード搭載モデル

ThinkStation P500/ThinkStation P700

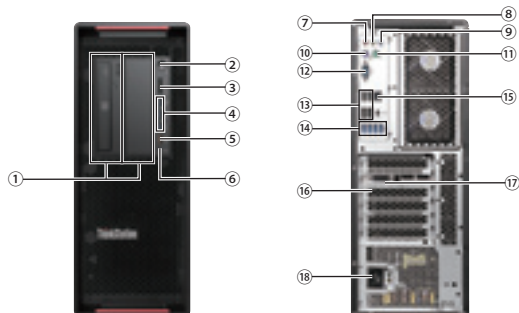

① オプティカルドライブまたはFLEXベイ

FLEXベイには以下のFLEXモジュールを組み合わせて搭載可能

- Slim DVDドライブ
- 29in1メディアカードリーダー
- IEEE1394ポート
- eSATAポート

② 電源ボタン

③ 9 in 1 SDカードリーダー
④ USB3.0×3
⑤ Powered USB3.0
⑥ マイク入力
⑦ マイク入力
⑧ ライン出力
⑨ ライン入力
⑩ PS/2コネクタ

⑪ PS/2コネクタ

⑫ シリアルポート
⑬ USB2.0×4
⑭ USB3.0×4
⑮ イーサネットRJ-45
⑯ PCIスロット
⑰ グラフィックスボード
⑱ 電源コネクタ

ThinkStation P900

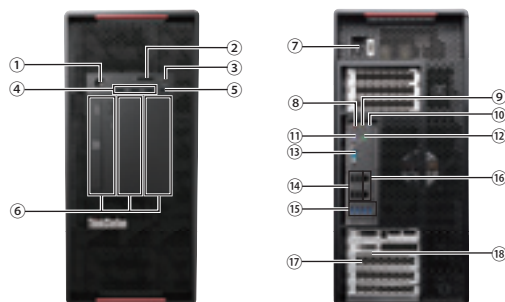

① 電源ボタン

② 9 in 1 SDカードリーダー
③ マイク入力
④ USB3.0×3
⑤ Powered USB3.0
⑥ システム診断用ポートを含む

⑥ オプティカルドライブまたは FLEX ベイ

FLEXベイには以下のFLEXモジュールを組み合わせて搭載可能

- Slim DVDドライブ
- 29in1メディアカードリーダー
- IEEE1394ポート
- eSATAポート

⑦ 電源コネクタ

⑧ マイク入力
⑨ ライン出力

⑩ ライン入力

⑪ PS/2コネクタ
⑫ PS/2コネクタ
⑬ シリアルポート
⑭ USB2.0×4
⑮ USB3.0×4
⑯ イーサネットRJ-45×2
⑰ PCIスロット
⑱ グラフィックスボード

※写真は実物と異なる場合があります。

※各インターフェースの詳細は対象型番のスペック表を確認ください。

ThinkPad P40 Yoga

14.0型
ワイド



【右側面】



- ①電源ボタン
- ②ボリュームボタン
- ③USB3.0
- ④USB3.0
- ⑤Mini DisplayPort
- ⑥HDMI
- ⑦セキュリティスロット

【左側面】

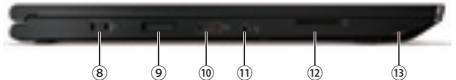

- ⑧電源ジャック
- ⑨OneLink+ポート
- ⑩Powered USB3.0
- ⑪マイク/ヘッドフォン・コンボ・ジャック
- ⑫4 in 1 メディアカード・リーダー
- ⑬スタイラス・ペン

【背面】



【本体前面】



ThinkPad P50s

15.6型
ワイド



【右側面】

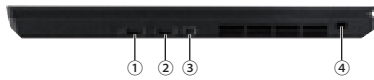

- ①Powered USB3.0
- ②USB3.0
- ③Mini DisplayPort
- ④セキュリティスロット

【左側面】



- ⑤電源ジャック
- ⑥USB3.0
- ⑦HDMI
- ⑧マイク/ヘッドフォン・コンボ・ジャック
- ⑨4 in 1 メディアカード・リーダー
- ⑩RJ-45

【背面】



【本体前面】



ThinkPad P50

15.6型
ワイド



【右側面】



- ①マイク/ヘッドフォン・コンボ・ジャック
- ②USB3.0
- ③USB3.0
- ④Mini DisplayPort
- ⑤セキュリティスロット

【左側面】



- ⑥4 in 1 SDカード・リーダー
- ⑦スマートカードリーダー*

【背面】



- ⑧Powered USB3.0
- ⑨USB3.0
- ⑩RJ-45
- ⑪Thunderbolt 3 (USB Type-C)
- ⑫HDMIポート
- ⑬電源ジャック

*搭載モデルのみ。

ThinkPad P70

17.3型
ワイド



【右側面】



- ①マイク/ヘッドフォン・コンボ・ジャック
- ②USB3.0
- ③USB3.0
- ④4 in 1 SDカード・リーダー
- ⑤USB3.0
- ⑥Mini DisplayPort
- ⑦セキュリティスロット

【左側面】



- ⑧Powered USB3.0
- ⑨スマートカードリーダー*

【背面】



- ⑩Thunderbolt 3 (USB Type-C)
- ⑪Thunderbolt 3 (USB Type-C)
- ⑫HDMIポート
- ⑬RJ-45
- ⑭電源ジャック

*搭載モデルのみ。

※写真は実物と異なる場合があります。
※各インターフェースの詳細は対象型番のスペック表を確認ください。

Intel Inside®
最適なソリューションを
インテル® Xeon®
プロセッサ搭載



THINKSTATION

P310 SFF

省スペース・ワークステーション

NEW



モニター別売

※11 オプティカルドライブの仕様につきましてはP.111をご覧ください。
注釈についてはP.129をご覧ください。

LenovoのPCは正規のMicrosoft® Windows® を搭載しています
<http://www.microsoft.com/piracy/howtotell>



インテル® Xeon®
プロセッサ搭載

P310 SFF 3年保証モデル製品番号 (Type:保守用製品番号) ※1	30AU0007JP	30AU0008JP	30AU0009JP
	カスタム・セレクト		
ダイレクト価格(税別)	162,000円	194,000円	225,000円
初期導入OS	Windows 7 Professional 64bit SP1 (日本語版) (Windows 10 Pro 64bit ダウングレード権行使)		
プロセッサ	第6世代インテル® Core™ i5-6400 プロセッサ	第6世代インテル® Core™ i7-6700 プロセッサ	インテル® Xeon® E3-1240 v5 プロセッサ
プロセッサ動作周波数/コア数	2.70GHz/4コア	3.40GHz/4コア	3.50GHz/4コア
CPUスロット数	1 (空0)		
三次キャッシュ	6MB	8MB	
バスアーキテクチャ	データバス	8GT/s DMI3	
	メモリーバス	2133MHz	
チップ・セット	インテル®C236チップセット		
セキュリティ・チップ(TPM)	あり(TCG V2.0準拠)		
その他のセキュリティ機能	パワーオンパスワード、ハードディスクパスワード(ユーザー&マスター)、アドミニストレーターパスワード		
メモリ容量(標準/最大)/スロット数	8GB (4GB×2) (PC4-17000 DDR4 SDRAM UDIMM) /64GB/4 (空2)	8GB (4GB×2) (PC4-17000 ECC対応 DDR4 SDRAM UDIMM) /64GB/4 (空2)	8GB (4GB×2) (PC4-17000 ECC対応 DDR4 SDRAM UDIMM) /64GB/4 (空2)
補助記憶装置(内蔵)	HDD/SSD/SSHD 500GB (7200rpm) (シリアルATA/3.5インチ)	1TB SSHD (HDD7200rpm + 8GB NAND型 キャッシュ) (シリアルATA/3.5インチ)	256GB (シリアルATA/2.5インチ) SSD
	オンボードRAIDコントローラー (RAID 0,1,5) RAID初期設定なし		
	DVDスーパーマルチドライブ (固定式) 5.25インチ		
グラフィックス・カード	NVIDIA Quadro K420 (Dual link DVI-H×1, DisplayPort×1)	NVIDIA Quadro K620 (Dual link DVI-H×1, DisplayPort×1)	
ビデオRAM容量	2GB		
解像度および最大発色数	アナログ出力 最大解像度:DVI: 1,920×1,200ドット、1,677万色 (85 Hz)/デジタル出力 最大解像度:DisplayPort: 3,840×2,160ドット、1,677万色 (60 Hz)		
オプション用スロット	PCI Express x16 PCI Express x4 PCI Express x1 PCI	1 (空0, Gen3 ロープロファイル) 1 (空1, Gen3 ロープロファイル) [x16 メカニカル] 2 (空2, Gen3 ロープロファイル) 0 (空0)	
拡張ストレージベイ	5.25型 3.5型ストレージベイ 2.5型ストレージベイ	1 (空0) 1 (空1)	1 (空1) 1 (空0)
メディアカードリーダー	9-in-1メディアカードリーダー		
インタフェース・ポート	USB×8 (前面USB3.0×2, 背面USB3.0×4, USB2.0×2), シリアル・ポート×1, イーサネット: RJ-45×1, ディスプレイ関連ポート: VGA×1, DisplayPort×2, マイク入力×1/ヘッドホン出力×1 (前面), ライン入力×1/ライン出力×1/マイク入力×1 (背面)		
イーサネット	10BASE-T/100BASE-TX/1000BASE-T (Wake on LAN対応) オンボード		
オーディオ機能/スピーカー/マイク	Realtek ALC662 (オンボード)/内蔵ステレオスピーカー/なし		
本体寸法(幅×奥行×高さ)mm	約 102×395×338		
質量	約 7.9kg (最大構成)		
電源	AC 100-127V/200-240V (50/60Hz)		
使用環境	温度:10~35℃、湿度:20~80%		
消費電力:最大/標準/スタンバイ/電源オフ	119.8W/40.1W/2.22W/1.08W		
省エネ法に基づくエネルギー消費効率 (2011年度省エネ基準達成率)	非対象		
主な付属品	キーボード/マウス スタンド関係 電源関係 リカバリーメディア マニュアル保証書関係 その他		
	プリファードプロ・フルサイズ・キーボード (109A 日本語、OADG 準拠、USB) /光学ホイール マウス (USB) フロアスタンド 電源コード、接地(アース)端子付き電源プラグ リカバリーメディアに関するご案内 マニュアル類、購入証明書 (梱包箱の外側に貼られています) なし		
保証期間※8/国内での修理/海外での修理	3年間/翌営業日オンライン修理/修理依頼国での修理方法 (WSハードウェア国際保証サービス) に準ずる		

THINKSTATION

P310 Tower

エントリー・ワークステーション

NEW



モニター別売

※11 オプティカルドライブの仕様につきましてはP.111をご覧ください。
注釈についてはP.129をご覧ください。

LenovoのPCは正規のMicrosoft® Windows® を搭載しています
<http://www.microsoft.com/piracy/howtotell>



インテル® Xeon®
プロセッサ搭載

P310 Tower 3年保証モデル製品番号 (Type:保守用製品番号) ※1	30AS0007JP	30AS0008JP	30AS0009JP
	カスタム・セレクト		
ダイレクト価格(税別)	163,000円	204,000円	307,000円
初期導入OS	Windows 7 Professional 64bit SP1 (日本語版) (Windows 10 Pro 64bit ダウングレード権行使)		
プロセッサ	第6世代インテル® Core™ i7-6700 プロセッサ	インテル® Xeon® E3-1240 v5 プロセッサ	
プロセッサ動作周波数/コア数	3.40GHz/4コア	3.50GHz/4コア	
CPUスロット数	1 (空0)		
三次キャッシュ	8MB		
バスアーキテクチャ	データバス	8GT/s DMI3	
	メモリーバス	2133MHz	
チップ・セット	インテル®C236チップセット		
セキュリティ・チップ(TPM)	あり(TCG V2.0準拠)		
その他のセキュリティ機能	パワーオンパスワード、ハードディスクパスワード(ユーザー&マスター)、アドミニストレーターパスワード		
メモリ容量(標準/最大)/スロット数	8GB (4GB×2) (PC4-17000 DDR4 SDRAM UDIMM) /64GB/4 (空2)	8GB (4GB×2) (PC4-17000 ECC対応 DDR4 SDRAM UDIMM) /64GB/4 (空2)	16GB (8GB×2) (PC4-17000 ECC対応 DDR4 SDRAM UDIMM) /64GB/4 (空2)
補助記憶装置(内蔵)	HDD/SSD/SSHD 500GB (7200rpm) (シリアルATA/3.5インチ)	1TB SSHD (HDD7200rpm + 8GB NAND型 キャッシュ) (シリアルATA/3.5インチ)	256GB (PCIe NVMe/M.2) SSD
	オンボードRAIDコントローラー (RAID 0,1,5,10) RAID初期設定なし		
	DVDスーパーマルチドライブ (固定式) 5.25インチ		
グラフィックス・カード	CPU内蔵 (インテル® HD グラフィックス 530)	NVIDIA Quadro K620 (Dual link DVI-H×1, DisplayPort×1)	NVIDIA Quadro K2200 (Dual link DVI-H×1, DisplayPort×2)
ビデオRAM容量	最大 1.7GB	2GB	4GB
解像度および最大発色数	アナログ出力 後日掲載/ デジタル出力 後日掲載	アナログ出力 最大解像度:DVI: 1,920×1,200ドット、1,677万色 (85 Hz)/デジタル出力 最大解像度:DisplayPort: 3,840×2,160ドット、1,677万色 (60 Hz)	アナログ出力 最大解像度:DVI: 2,048×1,536ドット、1,677万色 (85 Hz)/デジタル出力 最大解像度:DisplayPort: 3,840×2,160ドット、1,677万色 (60 Hz)
オプション用スロット	PCI Express x16 PCI Express x4 PCI Express x1 PCI	1 (空0, Gen3 ハーフレンクス フルハイト) 1 (空1, Gen3 ハーフレンクス フルハイト) [x16 メカニカル] 2 (空2, Gen3 ハーフレンクス フルハイト)	
拡張ストレージベイ	5.25型 3.5型ストレージベイ 2.5型ストレージベイ	2 (空1)	2 (空2)
メディアカードリーダー	9-in-1メディアカードリーダー		
インタフェース・ポート	USB×8 (前面USB3.0×2, 背面USB3.0×4, USB2.0×2), シリアル・ポート×1, イーサネット: RJ-45×1, ディスプレイ関連ポート: VGA×1, DisplayPort×2, マイク入力×1/ヘッドホン出力×1 (前面), ライン入力×1/ライン出力×1/マイク入力×1 (背面)		
イーサネット	10BASE-T/100BASE-TX/1000BASE-T (Wake on LAN対応) オンボード		
オーディオ機能/スピーカー/マイク	Realtek ALC662 (オンボード)/内蔵ステレオスピーカー/なし		
本体寸法(幅×奥行×高さ)mm	約 175×426×376		
質量	約 13kg (最大構成)		
電源	AC 100-127V/200-240V (50/60Hz)		
使用環境	温度:10~35℃、湿度:20~80%		
消費電力:最大/標準/スタンバイ/電源オフ	119.8W/40.1W/2.22W/1.08W		
省エネ法に基づくエネルギー消費効率 (2011年度省エネ基準達成率)	非対象		
主な付属品	キーボード/マウス スタンド関係 電源関係 リカバリーメディア マニュアル保証書関係 その他		
	プリファードプロ・フルサイズ・キーボード (109A 日本語、OADG 準拠、USB) /光学ホイール マウス (USB) なし 電源コード、接地(アース)端子付き電源プラグ リカバリーメディアに関するご案内 マニュアル類、購入証明書 (梱包箱の外側に貼られています) なし		
保証期間※8/国内での修理/海外での修理	3年間/翌営業日オンライン修理/修理依頼国での修理方法 (WSハードウェア国際保証サービス) に準ずる		

THINKSTATION

P500

ミッドレンジ・ワークステーション



モニター別売

※11 オプティカル・ドライブの仕様につきましてはP.111をご覧ください。
注釈についてはP.129をご覧ください。

LenovoのPCは正規のMicrosoft® Windows® を搭載しています
<http://www.microsoft.com/piracy/howtotell>



インテル® Xeon®
プロセッサ搭載

P500 3年保証モデル製品番号 (Type:保守用製品番号) ※1	30A60066JP	30A60069JP	30A6006DJP
	カスタム・セレクト		
ダイレクト価格 (税別)	249,000円	336,000円	471,000円
初期導入OS	Windows 7 Professional SP1 64bit (日本語版) (Windows 10 Pro 64bit ダウングレード権行使)		
プロセッサ	インテル® Xeon® プロセッサ E5-1620 v3		インテル® Xeon® プロセッサ E5-1650 v3
搭載可能CPU数	1 (空0)		
プロセッサ動作周波数/コア数	3.50GHz/4コア		3.50GHz/6コア
三次キャッシュ	10MB (メインプロセッサに内蔵)		15MB (メインプロセッサに内蔵)
チップ・セット	インテル® C612 チップセット		
セキュリティー・チップ (TPM)	あり (TCG V1.2準拠)		
その他のセキュリティー機能	パワーオン・パスワード、ハードディスク・パスワード (ユーザー & マスター)、アドミニストレーター・パスワード		
メモリ容量 (標準/最大) / スロット数	8GB (4GB × 2) (PC4-17066 ECC RDIMM) / 256GB/8 (空6)		
補助記憶装置 (内蔵)	HDD	500GB × 1 (7200rpm) (シリアルATA/3.5インチ)	なし
	SSD	なし	256GB × 1 (シリアルATA/2.5インチ)
	RAID構成	オンボードRAIDコントローラ (RAID 0,1,5,10) RAID初期設定なし	
	オプティカルドライブ※11	DVDスーパーマルチドライブ/5.25インチ	Ultra Slim DVDスーパーマルチドライブ /9.5mm
グラフィックス・カード	NVIDIA® Quadro® K620 (Dual link DVI-I × 1, DisplayPort × 1)	NVIDIA® Quadro® K2200 (Dual link DVI-I × 1, DisplayPort × 2)	NVIDIA® Quadro® K4200 (Dual link DVI-I × 1, DisplayPort × 2)
ビデオRAM容量	2 GB	4 GB	
解像度および最大発色数	3,840 × 2,160 (DisplayPort, 60Hz)、2,048 × 1,536 (VGA, 85 Hz)		
オプション用スロット	PCI Express x16	2 (空1, Gen3 フルレングス・フルハイット × 2)	
	PCI Express x4	1 (空1, Gen3 ハーフレングス・フルハイット × 1)、1 (空1, Gen2 ハーフレングス・フルハイット × 1)	
	PCI Express x1	1 (空1, Gen2 フルレングス・フルハイット × 1)	
	PCI	1 (空1, 32bit v2.3 ハーフレングス・フルハイット × 1)	
拡張ストレージベイ	3.5型 × 4 (HDD × 4 (空3))、5.25型 × 2 (空1)		3.5型 × 4 (HDD × 4 (空4))、5.25型 × 2 (空1)
その他のカード・スロット	9 in 1 メモリーカードリーダー/メザンスロット 1 (空1)		29 in 1 メモリーカードリーダー/メザンスロット 1 (空0)
インタフェース・ポート	シリアル・ポート × 1, USB 2.0 × 4 (背面:4)、USB 3.0 × 8 (前面:4、背面:4)、PS/2ポート × 2、イーサネット: RJ-45 × 1、マイクロフォン/ヘッドフォン・コンボ・ジャック × 1 (前面)、マイク入力/ライン入力/ライン出力 × 各1 (背面)		
IEEE 1394 PCIポート	なし		
イーサネット	Gigabit Ethernet 10BASE-T/100BASE-TX/1000BASE-T (Wake on LAN対応) オンボード		
オーディオ機能	インテル® ハイデフィニション・オーディオ (オンボード)		
キーボード/マウス	プリファードプロ・フルサイズ・キーボード (USB)/光学ホイール・マウス (USB)		
本体寸法 (幅 × 奥行 × 高さ) mm	175 × 470 × 440		
質量	約22.2 kg (最大構成)		
電源	AC100-240V (50/60Hz)		
使用環境	温度 10-35°C、湿度 10-80%		
消費電力最大/標準/スタンバイ/電源オフ	178.2W/51.1W/4.4W/2W	194.2W/43.5W/4.4W/2W	268.4W/54.8W/4.6W/1.9W
省エネ法に基づくエネルギー消費効率 (2011年度省エネ基準達成率)	非対象		
主な付属品	キーボード、マウス、本体の電源コード、および 接地 (アース) 端子付き電源プラグ、マニュアル類、購入証明書 (梱包箱の外側に貼られています)、リカバリーメディアに関するご案内		
保証期間 ※8/国内での修理/海外での修理	3年/翌営業日対応による機器設置先での修理/修理依頼国での修理方法 (IWSハードウェア国際保証サービス) に準ずる		

THINKSTATION

P700

ハイエンド・ワークステーション



モニター別売

※11 オプティカル・ドライブの仕様につきましてはP.111をご覧ください。
注釈についてはP.129をご覧ください。

LenovoのPCは正規のMicrosoft® Windows® を搭載しています
<http://www.microsoft.com/piracy/howtotell>



インテル® Xeon®
プロセッサ搭載

P700 3年保証モデル製品番号 (Type:保守用製品番号) ※1	30A8004NJP	30A8004LJP	30A8004PJP
	カスタム・セレクト		
ダイレクト価格 (税別)	696,000円	774,000円	874,000円
初期導入OS	Windows 7 Professional SP1 64bit (日本語版) (Windows 10 Pro 64bit ダウングレード権行使)		
プロセッサ	インテル® Xeon® プロセッサ E5-2637 v3 (2個搭載)		インテル® Xeon® プロセッサ E5-2650 v3 (2個搭載)
搭載可能CPU数	2 (空0)		
プロセッサ動作周波数/コア数	3.50GHz/4コア		2.30GHz/10コア
三次キャッシュ	15MB (メインプロセッサに内蔵)		25MB (メインプロセッサに内蔵)
チップ・セット	インテル® C612 チップセット		
セキュリティー・チップ (TPM)	あり (TCG V1.2準拠)		
その他のセキュリティー機能	パワーオン・パスワード、ハードディスク・パスワード (ユーザー & マスター)、アドミニストレーター・パスワード		
メモリ容量 (標準/最大) / スロット数	16GB (8GB × 2) (PC4-17066 ECC RDIMM) / 384GB/12 (空10)		
補助記憶装置 (内蔵)	HDD	1TB × 1 (7200rpm) (シリアルATA/3.5インチ)	なし
	SSD	なし	256GB × 1 (PCI-Express/M.2)
	RAID構成	オンボードRAIDコントローラ (RAID 0,1,5,10) RAID初期設定なし	
	オプティカルドライブ※11	DVDスーパーマルチドライブ/5.25インチ	Ultra Slim DVDスーパーマルチドライブ /9.5mm
グラフィックス・カード	NVIDIA® Quadro® K620 (Dual link DVI-I × 1, DisplayPort × 1)	NVIDIA® Quadro® K2200 (Dual link DVI-I × 1, DisplayPort × 2)	NVIDIA® Quadro® K4200 (Dual link DVI-I × 1, DisplayPort × 2)
ビデオRAM容量	2 GB	4 GB	
解像度および最大発色数	3,840 × 2,160 (DisplayPort, 60Hz)、2,048 × 1,536 (VGA, 85 Hz)		
オプション用スロット	PCI Express x16	2 (空1) (Gen3 フルレングス・フルハイット × 2)、1 (空1) (Gen3 ハーフレングス・フルハイット × 1)	
	PCI Express x4	1 (空1) (Gen2 ハーフレングス・フルハイット × 1)	
	PCI Express x1	0 (空0)	
	PCI	1 (空1) (32bit v2.3 フルレングス・フルハイット × 1)	
拡張ストレージベイ	3.5型 × 4 (HDD × 4 (空3))、5.25型 × 2 (空1)	3.5型 × 4 (HDD × 4 (空4))、5.25型 × 2 (空1)	
その他のカード・スロット	9 in 1 メモリーカードリーダー/メザンスロット 1 (空1)	9 in 1 メモリーカードリーダー/メザンスロット 1 (空0)	29 in 1 メモリーカードリーダー/メザンスロット 1 (空0)
インタフェース・ポート	シリアル・ポート × 1, USB 2.0 × 4 (背面:4)、USB 3.0 × 8 (前面:4、背面:4)、PS/2ポート × 2、イーサネット: RJ-45 × 2、マイクロフォン/ヘッドフォン・コンボ・ジャック × 1 (前面)、ライン入力/ライン出力/マイク入力 × 各1 (背面)		
IEEE 1394 PCIポート	なし		
イーサネット	Gigabit Ethernet 10BASE-T/100BASE-TX/1000BASE-T (Wake on LAN対応) オンボード		
オーディオ機能	インテル® ハイデフィニション・オーディオ (オンボード)		
キーボード/マウス	プリファードプロ・フルサイズ・キーボード (USB)/光学ホイール・マウス (USB)		
本体寸法 (幅 × 奥行 × 高さ) mm	175 × 470 × 440		
質量	約24 kg (最大構成)		
電源	AC100V-240V (50/60Hz)		
使用環境	温度 10-35°C、湿度 10-80%		
消費電力最大/標準/スタンバイ/電源オフ	268.7W/85.8W/5.6W/1.6W	291.7W/83.4W/5.7W/2.1W	399.7W/105.4W/5.7W/2.1W
省エネ法に基づくエネルギー消費効率 (2011年度省エネ基準達成率)	非対象		
主な付属品	キーボード、マウス、本体の電源コード、および 接地 (アース) 端子付き電源プラグ、マニュアル類、購入証明書 (梱包箱の外側に貼られています)、リカバリーメディアに関するご案内		
保証期間 ※8/国内での修理/海外での修理	3年/翌営業日対応による機器設置先での修理/修理依頼国での修理方法 (IWSハードウェア国際保証サービス) に準ずる		

THINKSTATION

P900

ウルトラハイエンド・ワークステーション



モニター別売

※1 オプティカルドライブの仕様にしましてはP111をご覧ください。
注釈についてはP129をご覧ください。

LenovoのPCは正規のMicrosoft® Windows® を搭載しています
<http://www.microsoft.com/piracy/howtotell>



インテル® Xeon®
プロセッサ搭載

P900/3年保証モデル製品番号 (Type:保守用製品番号)※1	30A40039JP	30A4003BJP	30A4003DJP	
	カスタム・セレクト			
ダイレクト価格(税別)	824,000円	916,000円	1,535,000円	
初期導入添OS	Windows 7 Professional SP1 64bit (日本語版) (Windows 10 Pro 64bit ダウンロード権行使)			
プロセッサ	インテル® Xeon® プロセッサ E5-2637 v3 (2個搭載)	インテル® Xeon® プロセッサ E5-2660 v3 (2個搭載)	インテル® Xeon® プロセッサ E5-2695 v3 (2個搭載)	
搭載可能CPU数	2 (空0)			
プロセッサ動作周波数/コア数	3.50GHz/4コア	2.60GHz/10コア	2.30GHz/14コア	
三次キャッシュ	15MB(メインプロセッサ内に蔵)	25MB(メインプロセッサ内に蔵)	35MB(メインプロセッサ内に蔵)	
チップセット	インテル® C612 チップセット			
セキュリティーチップ(TPM)	あり(TCG V1.2準拠)			
その他のセキュリティー機能	パワーオン・パスワード、ハードディスク・パスワード(ユーザー & マスター)、アドミニストレーター・パスワード			
メモリ容量(標準/最大)/スロット数	16GB(8GB×2)(PC4-17066 ECC RDIMM) / 512GB/16(空14)			
補助記憶装置(内蔵)	HDD	なし	なし	
	SSD	256GB×1 (PCI-Express/M.2)	なし	256GB×1 (PCI-Express/M.2)
	RAID構成	オンボードRAIDコントローラ (RAID 0,1,5,10) RAID初期設定なし		
	オプティカルドライブ※1	DVDスーパーマルチドライブ/5.25インチ		Ultra Slim DVDスーパーマルチドライブ /9.5mm
グラフィックスカード	NVIDIA® Quadro® K2200 (Dual link DVI-I×1, DisplayPort×2)		NVIDIA® Quadro® K5200 (DVI×2, DP, DP)	
ビデオRAM容量	4 GB		8 GB	
解像度および最大発色数	3,840×2,160 (DisplayPort, 60Hz)、2,048×1,536 (VGA, 85 Hz)		4,096×2,160 (DisplayPort, 60Hz)、2,048×1,536 (VGA, 85 Hz)	
オプション用スロット	PCI Express x16	4 (空3) (Gen3 フルレングス・フルハイト×4)		
	PCI Express x4	1 (空1) (Gen2 ハーフレングス・フルハイト×1)、1 (空1) (Gen2 フルレングス・フルハイト×1)		
	PCI Express x1	2 (空2) (Gen2 フルレングス・フルハイト×1)		
	PCI	0 (空0)		
拡張ストレージベイ	3.5型×4 (HDD×4(空4))、5.25型×3(空2)	3.5型×4 (HDD×4(空3))、5.25型×3(空2)	3.5型×4 (HDD×4(空4))、5.25型×3(空2)	
その他のカード・スロット	9 in 1メモリーカードリーダー/メザンスロット 2(空1)	9 in 1メモリーカードリーダー/メザンスロット 2(空2)	29 in 1メモリーカードリーダー/メザンスロット 2(空1)	
インタフェース・ポート	シリアルポート×1、USB 2.0×4(背面4)、USB 3.0×8(前面4、背面4)、PS/2ポート×2、イーサネット: RJ-45×2、マイクロフォン/ヘッドフォン・コンボ・ジャック×1(前面)、ライン入力/ライン出力/マイク入力×各1(背面)			
IEEE 1394 PCIポート	なし			
イーサネット	Gigabit Ethernet 10BASE-T/100BASE-TX/1000BASE-T (Wake on LAN対応) オンボード			
オーディオ機能	インテル® ハイデフィニション・オーディオ (オンボード)			
キーボード/マウス	プリファードプロ・フルサイズ・キーボード (USB)/光学ホイール・マウス (USB)			
本体寸法(幅×奥行×高さ)mm	200×620×440			
質量	約31 kg			
電源	AC100V-240V (50/60Hz)			
使用環境	温度 10-35℃、湿度 10-80%			
消費電力-最大/標準/スタンバイ/電源オフ	317.2W/84W/4.8W/2.5W	389.1W/116.5W/6W/3.1W	480.1W/128.5W/4.8W/2.6W	
省エネ法に基づくエネルギー消費効率(2011年度省エネ基準達成率)	非対象			
主な付属品	キーボード、マウス、本体の電源コード、および接地(アース)端子付き電源プラグ、マニュアル類、購入証明書(梱包箱の外側に貼られています)、リカバリーメディアに関するご案内			
保証期間※8/国内での修理/海外での修理	3年/翌営業日対応による機器設置先での修理/修理依頼国での修理方法 (IWSハードウェア国際保証サービス)に準ずる			

ThinkStationの革新的なデザイン

新しいThinkStationを再設計する際に、私たちは自分自身に質問をしました。最もシンプルに使い勝手を良くするにはどうすればよいか?答えはクリーンなモジュラーデザインでした。アップグレードの際にコンポーネントに簡単にアクセスできる、さらに設置や持ち運びも簡単、全く新しいモジュラーデザインはPシリーズの第一の特長です。

ツールレス筐体

コンポーネントはもちろん、マザーボードまでツールを使わずにアクセスできます。

取り替え可能な電源ユニット

電源ユニットの取り替えはモジュールを差し込むだけで簡単に行えます。トラブル発生時のダウンタイムを最小限に抑えることが可能です。

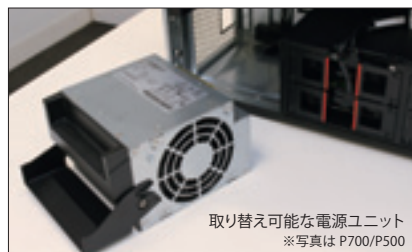

取り替え可能な電源ユニット
※写真は P700/P500

モジュラー・デザイン

アップグレードはこれまでにない簡単です。赤い目印のレッドタッチポイントを引き出すだけで各コンポーネントを取り出せます。

モジュールファン

差し込むだけのモジュールファン、トラブル発生時も迅速にファンを取り替えることが可能です。



※写真は P900

組み込みハンドル

本体前面の上下、後面上部に設置されたスタイリッシュなハンドル。しっかりとホルドすることが可能で、持ち運びや移動はもちろん、ラックへの設置も楽に行えます。

FLEXトレイ

ストレージには新設計の FLEX トレイを採用、1トレイに最大で2基のストレージドライブが搭載可能です。

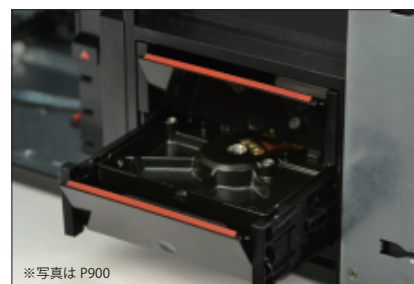

※写真は P900

THINKPAD

LCP
掲載製品

P70

ハイエンドモバイル・ワークステーション



17.3型
ワイド

*LCPについてはP7をご覧ください。
注釈についてはP.129をご覧ください。

LenovoのPCは正規のMicrosoft® Windows® を搭載しています
<http://www.microsoft.com/piracy/howtotell>



インテル® Xeon®
プロセッサ搭載

ThinkPad P70/ 製品番号 (Type: 保守用製品番号) ※1	20ES0013JP	20ES0014JP	20ES0015JP
	カスタム・セレクト		
ダイレクト価格 (税別)	285,000円	422,000円	574,000円
初期導入済OS	Windows 7 Professional 64bit SP1 (日本語版) (Windows 10 Pro 64bit ダウングレード権行使)		
CPU	第6世代 インテル® Core™ i7-6700HQ プロセッサ	第6世代 インテル® Xeon® E3-1505M v5 vPro™ プロセッサ	
三次共有キャッシュ	6MB (メインプロセッサに内蔵)	8MB (メインプロセッサに内蔵)	
プロセッサ動作周波数※5/コア数	2.60GHz/4コア	2.80GHz/4コア	
統合メモリコントローラー	2133MHz		
チップセット	インテル® QM170 Express チップセット	インテル® Express CM236 チップセット	
インテル® vPro™対応	非対応	対応	
セキュリティーチップ (TPM)	あり (TCG V1.2準拠)		
その他のセキュリティー機能	セキュリティー キーホール、パワーオンパスワード、ハードディスクパスワード、スーパーバイザーパスワード		
指紋センサー ※10	あり		
メモリ容量 (標準/最大)/スロット数	8GB (8GB×1) (PC4-17000 DDR4 SDRAM DIMM)/64GB/4 (空3)	16GB (8GB×2) (PC4-17000 DDR4 SDRAM DIMM/ECC対応)/64GB/4 (空2)	
補助記憶装置 (内蔵)	HDD/SSD 500GB (7200rpm)	256GB (シリアルATA/M.2) SSD 512GB (シリアルATA/M.2) SSD	
固定ベイ/拡張ベイ	Ultra Slim DVDスーパーマルチドライブ/固定式		
ビデオサブシステム (ビデオチップ)	NVIDIA Quadro M600M	NVIDIA Quadro M3000M NVIDIA Quadro M4000M	
ビデオメモリ (標準/最大)	2GB	4GB	
ディスプレイ	LEDバックライト付 17.3型 FHD IPS液晶 (1,920×1,080ドット、1,677万色、16:9)、光沢なし		LEDバックライト付 17.3型 UHD IPS液晶 (3,840×2,160ドット、1,677万色、16:9)、光沢なし
外部接続時	最大 3,840×2,160ドット、1,677万色 (HDMI接続時)/最大 3,840×2,160ドット、1,677万色 (Mini-DisplayPort接続時)		
オーディオ機能/スピーカー/マイク/内蔵カメラ	インテル® ハイデフィニション・オーディオ (Dolby Home Theater v4対応) /ステレオスピーカー/デジタルマイク/内蔵カメラ		
スロット	Expressカードスロット メモリカードスロット SIMカードスロット その他のカードスロット	ExpressCard/34×1 4-in-1メディアカードリーダー×1 (SD メモリーカード、SDHC メモリーカード、SDXC メモリーカード、MMC メモリーカード) なし なし	
キーボード	フルサイズ・キーボード (6列)、89キー (テンキー、Fnキー、PgUpキー、PgDnキー、Windowsキー)、JIS配列、ThinkPadクリックパッド、バックライト・キーボード		
ワイヤレス ※2	インテル® Dual Band Wireless-AC 8260 ac/a/b/g/n		
WWAN	なし		
Bluetooth	Bluetooth v4.1		
NFC	なし		
イーサネット/内蔵モデム (データ/FAX速度)	10BASE-T/100BASE-TX/1000BASE-T/なし		
インタフェース・ポート	本体	USB3.0×4 (内、1ポートがPowered USB対応)、ディスプレイ関連ポート: Mini DisplayPort×1、HDMI×1、マイク/ヘッドフォン/コンボジャック×1、イーサネット: RJ-45×1、Thunderbolt×2、ドッキングコネクタ×1	
カラーセンサー	なし		
本体寸法 (幅×奥行×高さ) mm	約 416×275.5×29.9-34.2		
質量 (バッテリーパック、ベイデバイスを含む)	約 3.43kg		
消費電力最大/標準/低電力	230W/17.4W/1.32W	230W/16.21W/1.16W	
省エネ法に基づくエネルギー消費効率 (2011年度 省エネ基準達成効率)	M区分 0.03 (AAA)		
電源 (バッテリーパック/ACアダプター)	8セルリチウムイオンシステムバッテリー (交換式) /AC 100-240V (50/60Hz)、本体約 750g コード約 200g		
駆動時間 ※6	約 10.5時間 (JEITA2.0)	約 6.5時間 (JEITA2.0)	
充電時間	約 3時間 (パワーオフ)		
主な付属品	バッテリーパック/ACアダプター、電源コード マニュアル類/リカバリーメディアに関するご案内		
Office類	なし		
ペン	なし		
その他	なし		
Microsoft® Office	なし		
保証期間 ※7, 8 (国内での修理/海外での修理)	3年間/引き取り修理/修理依頼国での修理方法 (WS/ハードウェア国際保証サービス) に準ずる		

THINKPAD

LCP
掲載製品

P50

スタンダードモバイル・ワークステーション



15.6型
ワイド

*LCPについてはP7をご覧ください。
注釈についてはP.129をご覧ください。

LenovoのPCは正規のMicrosoft® Windows® を搭載しています
<http://www.microsoft.com/piracy/howtotell>



インテル® Xeon®
プロセッサ搭載

ThinkPad P50/ 製品番号 (Type: 保守用製品番号) ※1	20EQ0006JP	20EQ0007JP	20EQ0008JP	20EQ0009JP	20EQ0009JP
	カスタム・セレクト		ファースト・セレクト	カスタム・セレクト	
ダイレクト価格 (税別)	240,000円	277,000円	342,000円	377,000円	438,000円
初期導入済OS	Windows 7 Professional 64bit SP1 (日本語版) (Windows 10 Pro 64bit ダウングレード権行使)				
CPU	第6世代 インテル® Core™ i7-6700HQ プロセッサ		インテル® Xeon® E3-1505M v5 vPro™ プロセッサ	インテル® Xeon® E3-1535M v5 vPro™ プロセッサ	
三次共有キャッシュ	6MB (メインプロセッサに内蔵)		8MB (メインプロセッサに内蔵)		
プロセッサ動作周波数※5/コア数	2.60GHz/4コア		2.80GHz/4コア		
統合メモリコントローラー	2133MHz				
チップセット	インテル® Express QM170 チップセット		インテル® Express CM236 チップセット		
インテル® vPro™対応	非対応		対応		
セキュリティーチップ (TPM)	あり (TCG V1.2準拠)				
その他のセキュリティー機能	セキュリティー キーホール、パワーオンパスワード、ハードディスクパスワード、スーパーバイザーパスワード				
指紋センサー ※10	あり				
メモリ容量 (標準/最大)/スロット数	8GB (8GB×1) (PC4-17000 DDR4 SDRAM DIMM)/64GB/4 (空3)	16GB (8GB×2) (PC4-17000 DDR4 SDRAM DIMM)/64GB/4 (空2)	16GB (8GB×2) (PC4-17000 DDR4 SDRAM DIMM/ECC対応)/64GB/4 (空2)		
補助記憶装置 (内蔵)	HDD/SSD 500GB (7200rpm)	256GB (シリアルATA/M.2) SSD		512GB (シリアルATA/M.2) SSD	
固定ベイ/拡張ベイ	なし				
ビデオサブシステム (ビデオチップ)	NVIDIA Quadro M1000M		NVIDIA Quadro M2000M		
ビデオメモリ (標準/最大)	2GB		4GB		
ディスプレイ	LEDバックライト付 15.6型 FHD IPS液晶 (1,920×1,080ドット、1,677万色、16:9)、光沢なし			LEDバックライト付 15.6型 UHD IPS液晶 (3,840×2,160ドット、1,677万色、16:10)、光沢なし	
外部接続時	最大 3,840×2,160ドット、1,677万色 (HDMI接続時)/最大 3,840×2,160ドット、1,677万色 (Mini-DisplayPort接続時)				
オーディオ機能/スピーカー/マイク/内蔵カメラ	インテル® ハイデフィニション・オーディオ (Dolby Home Theater v4対応) /ステレオスピーカー/デジタルマイク/内蔵カメラ				
スロット	Expressカードスロット メモリカードスロット SIMカードスロット その他のカードスロット	ExpressCard/34×1 4-in-1メディアカードリーダー×1 (SD メモリーカード、SDHC メモリーカード、SDXC メモリーカード、MMC メモリーカード) なし なし			
キーボード	フルサイズ・キーボード (6列)、89キー (テンキー、Fnキー、PgUpキー、PgDnキー、Windowsキー)、JIS配列、ThinkPadクリックパッド、バックライト・キーボード				
ワイヤレス ※2	インテル® Dual Band Wireless-AC 8260 ac/a/b/g/n				
WWAN	なし				
Bluetooth	Bluetooth v4.1				
NFC	なし				
イーサネット/内蔵モデム (データ/FAX速度)	10BASE-T/100BASE-TX/1000BASE-T/なし				
インタフェース・ポート	本体	USB3.0×4 (内、1ポートがPowered USB対応)、ディスプレイ関連ポート: Mini DisplayPort×1、HDMI×1、マイク/ヘッドフォン/コンボジャック×1、イーサネット: RJ-45×1、Thunderbolt×1、ドッキングコネクタ×1			
カラーセンサー	なし				
本体寸法 (幅×奥行×高さ) mm	約 377.4×252.3×24.5-29.4				
質量 (バッテリーパック、ベイデバイスを含む)	約 2.67kg				
消費電力最大/標準/低電力	170W/11.91W/0.43W	170W/10.29W/0.57W	170W/12.2W/0.43W		170W/12.2W/0.43W
省エネ法に基づくエネルギー消費効率 (2011年度 省エネ基準達成効率)	M区分 0.02 (AAA)		M区分 0.01 (AAA)		M区分 0.02 (AAA)
電源 (バッテリーパック/ACアダプター)	6セルリチウムイオンシステムバッテリー (交換式) /AC 100-240V (50/60Hz)、本体約 450g コード約 57g				
駆動時間 ※6	約 11.2時間 (JEITA2.0)		約 5.7時間 (JEITA2.0)		
充電時間	約 3時間 (パワーオフ)				
主な付属品	バッテリーパック/ACアダプター、電源コード マニュアル類/リカバリーメディアに関するご案内				
Office類	なし				
ペン	なし				
その他	なし				
Microsoft® Office	なし				
保証期間 ※7, 8 (国内での修理/海外での修理)	3年間/引き取り修理/修理依頼国での修理方法 (WS/ハードウェア国際保証サービス) に準ずる				

THINKPAD

P50s

15型ウルトラブック・ワークステーション

NEW

15.6型
ワイド

注釈についてはP129をご覧ください。

LenovoのPCは正規のMicrosoft® Windows® を搭載しています
<http://www.microsoft.com/piracy/howtotell>インテル® Core™ i7 vPro™
プロセッサ搭載

ThinkPad P50s/ 製品番号 (Type: 保守用製品番号) ※1	20FK000CJP	20FK000DJP	20FK000EJP
	カスタム・セレクト		
ダイレクト価格 (税別)	236,000円	269,000円	324,000円
初期導入済OS	Windows 7 Professional 64bit SP1 (日本語版) (Windows 10 Pro 64bit ダウングレード権行使)		
CPU	第6世代 インテル® Core™ i7-6500U プロセッサ	第6世代 インテル® Core™ i7-6600U vPro™ プロセッサ	
三次共有キャッシュ	4MB (メインプロセッサに内蔵)		
プロセッサ動作周波数※5/コア数	2.50GHz/2コア	1600MHz	2.60GHz/2コア
統合メモリ・コントローラー	CPUに統合		
チップ・セット	Intel vPro™対応		
セキュリティ・チップ (TPM)	非対応	あり (TCG V1.2準拠)	
その他のセキュリティ機能	パワーオンパスワード、ハードディスクパスワード、セキュリティキーホルダー、スーパーバイザーパスワード		
指紋センサー	※10 あり		
メモリ容量 (標準/最大) / スロット数	8GB (8GB×1) (PC3-12800 DDR3L SDRAM SODIMM) / 32GB/2 (空1)	16GB (8GB×2) (PC3-12800 DDR3L SDRAM SODIMM) / 32GB/2 (空0)	512GB (シリアルATA) SSD
補助記憶装置 (内蔵)	HDD/SSD		
固定ベイ/拡張ベイ	256GB (シリアルATA) SSD		
ビデオ・サブシステム (ビデオ・チップ)	なし		
ビデオ・メモリー (標準/最大)	NVIDIA Quadro M5000 2GB		
ディスプレイ	LEDバックライト付 15.6型 FHD IPS液晶 (1,920×1,080ドット、26万2千色、16:9)、 光沢なし		LEDバックライト付 15.6型 FHD++ IPS液晶 (2,880×1,620ドット、1,677万色以上、16:9)、 光沢なし
外部接続時	後日掲載		
オーディオ機能/スピーカー/マイク/内蔵カメラ	インテル® ハイディフィニション・オーディオ (Dolby Advanced Audio機能付き) / ステレオスピーカー/デジタルマイク/内蔵カメラ		
スロット	Expressカードスロット メモリーカードスロット SIMカードスロット その他のカードスロット		
キーボード	フルサイズ・キーボード (6列)、(ワウーボタン、ボリュームボタン、Fnキー)、 ThinkPadクリックパッド、バックライト・キーボード、テンキー		
ワイヤレス	※2 インテル® Dual Band Wireless-AC 8260 ac/a/b/g/n		
WWAN	なし		
Bluetooth	Bluetooth v4.0		
NFC	なし		
イーサネット/内蔵モデム (データ/FAX速度)	10BASE-T/100BASE-TX/1000BASE-T/なし		
インタフェース・ポート	本体 USB3.0×3内、1ポートがPowered USB対応、ディスプレイ関連ポート: Mini DisplayPort×1、HDMI×1、 マイク/ヘッドフォン・コンボ・ジャック×1、イーサネット: RJ-45×1		
カラーセンサー	なし		
本体寸法 (幅×奥行×高さ) mm	約 380×258.2×22.4		
質量 (バッテリー・バック、ベイ/拡張ベイを含む)	約 2.23kg		
消費電力最大/標準/低電力	65W/4.98W/0.48W	65W/7.4W/0.48W	
省エネ法に基づくエネルギー消費効率 (2011年度 省エネ基準達成率)	M区分 0.020 (AAA)	M区分 0.028 (AAA)	
電源	3セルリチウムイオンシステムバッテリー (固定式) / AC 100-240V (50/60Hz)、後日掲載		
駆動時間※6	約 9.1時間 (JEITA2.0)	約 3.9時間 (ワウーオフ)	約 6.9時間 (JEITA2.0)
充電時間	約 3.9時間 (ワウーオフ)		
主な付属品	バッテリー・バック/電源関係 マニュアル保証書関係 リカバリメディア関連情報 Office類 ペン その他		
Microsoft® Office	なし		
保証期間※7、8/国内での修理/海外での修理	3年間/翌営業日オンライン修理/修理依頼国での修理方法 (WSハードウェア国際保証サービス) に準ずる		

THINKPAD

P40 Yoga

14型 マルチモードモバイル・
ワークステーション

NEW

14型
ワイド

注釈についてはP129をご覧ください。

LenovoのPCは正規のMicrosoft® Windows® を搭載しています
<http://www.microsoft.com/piracy/howtotell>インテル® Core™ i7 vPro™
プロセッサ搭載

ThinkPad P40 Yoga/ 製品番号 (Type: 保守用製品番号) ※1	20GR0003JP	20GR0002JP	20GR0008JP
	TOUCH カスタム・セレクト		
ダイレクト価格 (税別)	231,000円	309,000円	321,000円
初期導入済OS	Windows 10 Pro 64bit (日本語版)		
CPU	第6世代 インテル® Core™ i7-6500U プロセッサ	第6世代 インテル® Core™ i7-6600U vPro™ プロセッサ	
三次共有キャッシュ	4MB (メインプロセッサに内蔵)		
プロセッサ動作周波数※5/コア数	2.50GHz/2コア	1600MHz	2.60GHz/2コア
統合メモリ・コントローラー	CPUに統合		
チップ・セット	Intel vPro™対応		
セキュリティ・チップ (TPM)	非対応	あり (TCG V2.0準拠)	
その他のセキュリティ機能	パワーオンパスワード、ハードディスクパスワード、セキュリティキーホルダー、スーパーバイザーパスワード		
指紋センサー	※10 あり		
メモリ容量 (標準/最大) / スロット数	8GB (8GB×1) (PC3L-12800 DDR3L SDRAM SODIMM) / 16GB/1 (空0)	16GB (16GB×1) (PC3L-12800 DDR3L SDRAM SODIMM) / 16GB/1 (空0)	512GB (シリアルATA) SSD
補助記憶装置 (内蔵)	HDD/SSD		
固定ベイ/拡張ベイ	256GB (シリアルATA) SSD		
ビデオ・サブシステム (ビデオ・チップ)	なし		
ビデオ・メモリー (標準/最大)	NVIDIA Quadro M5000 2GB		
ディスプレイ	LEDバックライト付 14.0型 FHD IPS液晶 (1,920×1,080ドット、26万2千色、16:9)、 マルチタッチ対応、光沢なし		LEDバックライト付 14.0型 WQHD IPS液晶 (2,560×1,440ドット、1,670万色以上、16:9)、 マルチタッチ対応、光沢あり
外部接続時	後日掲載		
オーディオ機能/スピーカー/マイク/内蔵カメラ	インテル® ハイディフィニション・オーディオ (Dolby Home Theater機能付き) / ステレオスピーカー/デジタルマイク/内蔵カメラ		
スロット	Expressカードスロット メモリーカードスロット SIMカードスロット その他のカードスロット		
キーボード	フルサイズ・キーボード (6列)、(ワウーボタン、ボリュームボタン、Fnキー)、ThinkPadクリックパッド、バックライト・キーボード		
ワイヤレス	※2 インテル® Dual Band Wireless-AC 8260 ac/a/b/g/n		
WWAN	なし		
Bluetooth	Bluetooth v4.1		
NFC	なし		
イーサネット/内蔵モデム (データ/FAX速度)	なし		
インタフェース・ポート	本体 USB3.0×2、ディスプレイ関連ポート: Mini DisplayPort×1、HDMI×1、 マイク/ヘッドフォン・コンボ・ジャック×1、OneLink×1 (OneLink+)		
カラーセンサー	なし		
本体寸法 (幅×奥行×高さ) mm	約 338×236.3×19.9		
質量 (バッテリー・バック、ベイ/拡張ベイを含む)	約 1.8kg		
消費電力最大/標準/低電力	65W/5.82W/0.77W	65W/6.03W/0.76W	
省エネ法に基づくエネルギー消費効率 (2011年度 省エネ基準達成率)	Y区分 0.024 (AAA)		
電源	3セルリチウムイオンシステムバッテリー (固定式) / AC 100-240V (50/60Hz)、後日掲載		
駆動時間※6	約 10.35時間 (JEITA2.0)	約 2時間 (ワウーオフ)	約 9.4時間 (JEITA2.0)
充電時間	約 2時間 (ワウーオフ)		
主な付属品	バッテリー・バック/電源関係 マニュアル保証書関係 リカバリメディア関連情報 Office類 ペン その他		
Microsoft® Office	なし		
保証期間※7、8/国内での修理/海外での修理	3年間/引き取り修理/修理依頼国での修理方法 (WSハードウェア国際保証サービス) に準ずる		

ThinkPad P50s/P40 Yogaの特長

【ThinkPad P40 Yoga】



■ Yogaモード

ディスプレイが360度回転し、タブレット、ラップトップ、スタンド、テントの4つのモードから、使い方に合わせたポジション設定が可能です。



スタンド、タブレット、テントモードにするとキーボードが無効化され、さらにフレームが上昇しキーをロックするLift'n' Lock(リフトンロック)キーボード機構により、誤ってキーが押される事を防ぐと共にキートップやトラックポイントの外れを防止、持ちやすさも向上します。

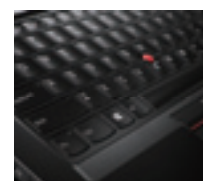

リフトンロック機構

■ ペンタブレット機能

タッチパネルと共に使用するペンには定評のあるワコムテクノロジーを採用。2,048段階の筆圧感知により、ペンを押す力に応じて線の太さや濃淡を表現。使い慣れたペンやブラシと同様の感覚で入力が可能です。



ThinkPad Pen Pro

■ OneLinkドック

OneLinkドックをP40 Yogaに接続することで電源、モニター出力、USBポート、イーサネットを拡張する事が可能です。1本の専用ケーブルを本体につなぐだけで簡単に行えます。



OneLink + ドック

【ThinkPad P50s/P40 Yoga】

■ 第6世代 インテル® Core™ i7 プロセッサ

最新の「Skylake」世代 インテル® Core™ i7 プロセッサ Uシリーズを搭載。2コア/4スレッドながらターボ時のクロック数は最大3.40GHzに達し(インテル® Core™ i7-6600U)、CADのレスポンスも良く、優れた性能を発揮します。



■ Quadro® グラフィックス

グラフィックスには最新Maxwell世代のQuadro® M500Mを搭載。低消費電力ながら新世代GPUコアと2GB VRAMにより旧世代Quadro® K1100Mを超える性能を発揮、CIM/BIMを始め、2D/3D CADを快適に動かします。多くのアプリで認証されているQuadro® グラフィックスでサポート面でも安心です。

■ 低消費電力&長時間駆動

P40 Yoga/P50s共に15Wという超低消費電力のインテル® Core™ i7 Uシリーズを採用。同じく低消費電力のQuadro® M500Mグラフィックスの組み合わせにより、ウルトラブックならではの11時間もの長時間駆動が可能です。ACアダプターにはThinkPad共通の小型65Wのものを採用、プレゼンテーションでの持ち運びにも最適です。



ThinkPad P50s

ThinkPad P50s/P40 Yoga オプション紹介

最大4Kまでの超高解像度モニター2台まで接続可能です

※実解像度はThinkPadのビデオ出力に依存します

ThinkPad OneLink+ ドック

40A40090JP

4K2K対応のモニターやその他の周辺機器を接続しながらThinkPadやスマートフォン等デバイスも同時に給電。お客様の生産性を向上させます。

*P40 Yogaのみ



オフィスや家庭に予備としてご用意いただければいつでもどこでも必要な時に電源を確保できます

ThinkPad 65W スリム ACアダプター

0B47458



※写真は実物と異なる場合があります。

ThinkStationモデル構成

	ThinkStation P310 SFF	ThinkStation P310 Tower	ThinkStation P500	ThinkStation P700	ThinkStation P900
モデル番号	30AU	30AS	30A6	30A8	30A4
タイプ	省スペース	エントリー	ミッドレンジ	ハイエンド	ウルトラハイエンド
OS	Windows® 7 Professional SP1 64bit (日本語版) (Windows 10 Pro 64bit ダウングレード権行使)、 Windows 10 Pro 64bit				
プロセッサ (主なもの)	インテル® Xeon® プロセッサ E3-1200 v5 ファミリー E3-1225 v5 (3.30GHz/4コア)/E3-1240v5 (3.50GH/4コア) E3-1270 v5 (3.60GHz/4コア)/E3-1280 v5 (3.70GHz/4コア) インテル® Core™ i5/i7 プロセッサ Core i7-6700 (3.40GHz/4コア)/Core i5-6500 (3.20GHz/4コア)		インテル® Xeon® プロセッサ E5-2600/1600 v3ファミリー E5-1660 v3 (3.00GHz/6コア) E5-1650 v3 (3.50GHz/6コア) E5-1630 v3 (3.70GHz/4コア) E5-1620 v3 (3.50GHz/4コア)		インテル® Xeon® プロセッサ E5-2600 v3ファミリー E5-2695 v3 (2.30GHz/14コア)/E5-2650 v3 (2.30GHz/10コア) E5-2643 v3 (3.40GHz/6コア)/E5-2637 v3 (3.50GHz/4コア) E5-2620 v3 (2.40GHz/6コア)/E5-2609 v3 (1.90GHz/6コア)
プロセッサ 最大搭載数	1		2		2
チップセット	インテル® C236 チップセット		インテル® C612 チップセット		
メモリー	UDIMM non-ECC 2133MHz DDR4 (Core™ i5/i7モデル) UDIMM ECC 2133MHz DDR4		RDIMM ECC 2133MHz DDR4 4GB/8GB/16GB LRDIMM ECC 2133MHz DDR4 32GB		
メモリー最大容量	64GB (16GB×4)		256GB (32GB×8)	384GB (32GB×12)	512GB (32GB×16)
メモリースロット数	4		8	12	16
グラフィックス	インテル® HDグラフィックス P530/ 530 (CPU内蔵) NVIDIA® NVS™ 310/315/510 NVIDIA® Quadro® K420/K620/ K1200	インテル® HDグラフィックス P530/ 530 (CPU内蔵) NVIDIA® NVS™ 310/315/510 NVIDIA® Quadro® K420/K620/ K2200 NVIDIA® Quadro® M4000*3	NVIDIA NVS 310/NVIDIA NVS 315/NVIDIA NVS 510 NVIDIA Quadro K420/K620/K2200/K4200/K5200 NVIDIA Quadro M4000/M5000/M6000		
グラフィックス 搭載可能数*1	2		3		4
GPUコンピューティング	—		NVIDIA Tesla K20		
ストレージ	SATA HDD/SSHD/SSD, M.2 PCIe-NVMe SSD		SATA HDD/SSHD/SSD, SAS HDD/SSD, M.2 PCIe/PCIe-NVMe SSD		
ストレージ 搭載可能数	HDDベイ最大2 (3.5"×1または2.5"×2)*2、 M.2 PCIe SSD最大1*5	HDDベイ最大2 (3.5"×2または2.5"×2)、 5"ベイ最大1*2、M.2 PCIe SSD最大1*5	FLEXトレイ最大8 (3.5"×4または2.5"×8)、 FLEXベイ最大2、M.2 PCIe SSD最大1	FLEXトレイ最大8 (3.5"×4または2.5"×8)、 FLEXベイ最大2、M.2 PCIe SSD最大2	FLEXトレイ最大8 (3.5"×4または2.5"×8)、 FLEXベイ最大2、M.2 PCIe SSD最大4
RAID構成	RAID 0,1 (オンボード)		SATA RAID 0,1,5,10 (オンボード)、SATA/SAS RAID 0,1,5,10 (LSI RAID FLEXアダプター)		
オプション	DVDスーパーマルチ/Blue-rayバーナー/DVD-ROM				
PCIスロット	PCI-Express x1×2 PCI-Express x4 (x16メカニカル)×1 PCI-Express x16×1 •ロープロファイルカード対応	PCI-Express x1×2 PCI-Express x4 (x16メカニカル)×1 PCI-Express x16×1	PCI×1 PCI-Express x1×1 PCI-Express x4×2 PCI-Express x16×2	PCI×1 PCI-Express x4×1 PCI-Express x8×1 PCI-Express x16×3	PCI-Express x1×2 PCI-Express x4×2 PCI-Express x16×4
メディアカード リーダー (MCR)	29 in 1 (FLEXモジュール)	9 in 1 SDカードリーダー、29 in 1 メディアカードリーダー (FLEXモジュール)			
FLEXモジュール	Ultra Slim DVDスーパーマルチ/29 in 1 メディアカードリーダー/IEEE-1394 Firewire/eSATA				
インターフェース	シリアル・ポート×1、 USB2.0×2 (背面×2) USB3.0×6 (前面×2、背面×4) ビデオ出力 VGA×1、 DisplayPort×2 (内蔵グラフィックス用) ギガビットイーサネット RJ-45×1		PS/2 (キーボード、マウス) シリアル・ポート×1 USB2.0×4 (背面×4) USB3.0×8 (前面×4、背面×4) ギガビットイーサネット RJ-45×1 Thunderbolt (PCIeカード、オプション)	PS/2 (キーボード、マウス) シリアル・ポート×1 USB2.0×4 (背面×4) USB3.0×8 (前面×4、背面×4) ギガビットイーサネット RJ-45×2 Thunderbolt (PCIeカード、オプション)	
外形寸法/質量	幅102×奥行375×高さ338mm 約7.9kg (最大構成)	幅175×奥行426×高さ376mm 約13kg (最大構成)	幅175×奥行470×高さ440mm 約22.2kg (最大構成)	幅175×奥行470×高さ440mm 約24kg (最大構成)	幅200×奥行620×高さ440mm 約31kg (最大構成)
電源容量	210W 85%効率	250W 85%効率 400W 92%効率	490W 90%効率 650W 92%効率	650W 92%効率 850W 92%効率	1300W 92%効率
保証期間	3年間翌営業日オンサイト修理保証				

- *1: 搭載可能なグラフィックスの種類、枚数はシステム構成、電源容量により制限されます。
- *2: SFFでの2基目のディスク搭載は工場出荷時の選択またはブラケットキット (別売) が必要です。Towerでの5"ベイの利用は工場出荷時の選択またはブラケットキットが必要です。
- *3: Quadro® M4000搭載には400W電源の選択が必要です。
- *4: FLEXトレイ1基に3.5"ディスク1基または2.5"ディスク×2基、3.5"と2.5"ディスク各1基が搭載可能です。M.2 SSD、PCIe SSD (2.5")の搭載にはFLEXアダプター (メザニンカード) が必要です。ストレージの組み合わせにより同時に利用できる数は制限されます。
- *5: M.2 PCIe SSDを1基搭載するアドインカード(AIC)を利用、PCIe x4スロットを占有します。



光学ドライブ(ベイデバイス)仕様一覧表

THINKPAD

ThinkPad T440p/T440s ThinkPad W541/W540/T540p/L540/E550/E540/Edge E530			
DVDスーパーマルチドライブ			
DVD-RAM 書換え	: 最大5倍速	DVD-R書き込み	: 最大8倍速
DVD+RW書換え	: 最大8倍速	DVD+R 2層書き込み	: 最大6倍速
DVD-RW書換え	: 最大6倍速	DVD-R 2層書き込み	: 最大6倍速
DVD+R書き込み	: 最大8倍速	DVD-ROM読み込み	: 最大8倍速
		CD-ROM読み込み	: 最大24倍速
		CD-R書き込み	: 最大24倍速
		CD-RW書換え	: 最大16倍速

THINKCENTRE

ThinkCentre M900z All-In-One/M800z All-In-One/M700z All-In-One			
Ultra Slim DVD-ROMドライブ		Ultra Slim DVDスーパーマルチドライブ	
読み込み速度:		CD-ROM	: 読み込み最大24倍速
CD-R 24倍速	DVD+/-R 8倍速	CD-R	: 書き込み/読み込み最大24倍速
CD-R 24倍速	DVD+/-R (DL) 6倍速	CD-RW	: 読み込み最大24倍速
CD-RW 24倍速	DVD+/-RW 8倍速	CD-RW	: 書き込み最大10倍速
CD-DA 20倍速	DVD-RAM 5倍速	CD-DA	: 読み込み最大20倍速
DVD-ROM 8倍速		DVD-ROM	: 読み込み最大8倍速
DVD-ROM (DL) 8倍速		DVD-ROM (DL)	: 読み込み最大8倍速
		DVD+/-R	: 書き込み/読み込み最大8倍速
		DVD+/-R (DL)	: 読み込み最大8倍速
		DVD+/-R (DL)	: 書き込み最大4倍速
		DVD+/-RW	: 読み込み最大8倍速
		DVD-RW	: 書き込み最大6倍速
		DVD+RW	: 書き込み最大8倍速
		DVD-RAM	: 書き込み/読み込み最大5倍速

ThinkCentre M93z All-In-One/M73z All-In-One/M73 Tiny/M83z All-In-One			
Slim DVD-ROMドライブ		Slim DVDスーパーマルチドライブ	
読み込み速度:		DVD+/-R	: 書き込み/読み込み最大8倍速
CD-R 24倍速	DVD+/-RW 8倍速	DVD+RW	: 書き込み最大6倍速
CD-RW 24倍速	DVD-RAM 5倍速	DVD-ROM DL	: 読み込み最大8倍速
CD-ROM 24倍速	DVD-ROM 8倍速	CD-R	: 書き込み/読み込み最大24倍速
CD-DA 20倍速	DVD-ROM DL 8倍速	CD-RW	: 書き込み最大16倍速
DVD+/-R 8倍速		CD-RW	: 読み込み最大24倍速
DVD+/-R DL 6倍速		CD-ROM	: 読み込み最大24倍速
		CD-DA	: 読み込み最大20倍速
		DVD+/-R	: 書き込み/読み込み最大8倍速
		DVD+RW	: 書き込み最大6倍速
		DVD-ROM	: 読み込み最大8倍速
		DVD-ROM (DL)	: 読み込み最大8倍速

ThinkCentre M900 Small			
DVD-ROMドライブ		DVDスーパーマルチドライブ	
読み込み速度:		CD-ROM	: 読み込み最大24倍速
CD-R 24倍速	DVD+/-R 8倍速	CD-R	: 書き込み/読み込み最大24倍速
CD-R 24倍速	DVD+/-R (DL) 6倍速	CD-RW	: 読み込み最大24倍速
CD-RW 24倍速	DVD+/-RW 8倍速	CD-RW	: 書き込み最大10倍速
CD-DA 20倍速	DVD-RAM 5倍速	CD-DA	: 読み込み最大20倍速
DVD-ROM 8倍速		DVD-ROM	: 読み込み最大8倍速
DVD-ROM (DL) 8倍速		DVD-ROM (DL)	: 読み込み最大8倍速
		DVD+/-R	: 書き込み/読み込み最大8倍速
		DVD+/-R (DL)	: 読み込み最大8倍速
		DVD+/-R (DL)	: 書き込み最大4倍速
		DVD+/-RW	: 読み込み最大8倍速
		DVD-RW	: 書き込み最大6倍速
		DVD+RW	: 書き込み最大8倍速
		DVD-RAM	: 書き込み/読み込み最大5倍速

ThinkCentre M700 Small			
DVD-ROMドライブ		DVDスーパーマルチドライブ	
読み込み速度:		CD-ROM	: 読み込み最大24倍速
CD-R 24倍速	DVD+/-R 8倍速	CD-R	: 書き込み/読み込み最大24倍速
CD-R 24倍速	DVD+/-R (DL) 6倍速	CD-RW	: 読み込み最大24倍速
CD-RW 24倍速	DVD+/-RW 8倍速	CD-RW	: 書き込み最大16倍速
CD-DA 20倍速	DVD-RAM 5倍速	CD-DA	: 読み込み最大20倍速
DVD-ROM 8倍速		DVD-ROM	: 読み込み最大8倍速
DVD-ROM (DL) 8倍速		DVD-ROM (DL)	: 読み込み最大8倍速
		DVD+/-R	: 書き込み/読み込み最大8倍速
		DVD+/-R (DL)	: 書き込み/読み込み最大6倍速
		DVD+/-RW	: 読み込み最大8倍速
		DVD-RW	: 書き込み最大6倍速
		DVD+RW	: 書き込み最大8倍速
		DVD-RAM	: 書き込み/読み込み最大5倍速

ThinkCentre M93p SFF Pro/M83 SFF Pro/M73 Small/E73 Small/M79 Small			
DVD-ROMドライブ		DVDスーパーマルチドライブ	
読み込み速度:		DVD+/-R	: 書き込み/読み込み最大16倍速
CD-R 48倍速	DVD-R DL 6倍速	DVD+RW	: 書き込み最大8倍速
CD-RW 40倍速	DVD+/-RW 8倍速	DVD-ROM DL	: 読み込み最大8倍速
CD-ROM 48倍速	DVD-RAM 5倍速	CD-R	: 書き込み/読み込み最大40倍速
CD-DA 32倍速	DVD-ROM 16倍速	CD-RW	: 書き込み最大24倍速
DVD+/-R 16倍速	DVD-ROM DL 8倍速	CD-RW	: 読み込み最大40倍速
DVD+R DL 8倍速		CD-ROM	: 読み込み最大40倍速
		CD-DA	: 読み込み最大32倍速
		DVD+/-R	: 書き込み/読み込み最大8倍速
		DVD+/-R DL	: 書き込み/読み込み最大8倍速
		DVD-RAM	: 書き込み/読み込み最大5倍速
		DVD-ROM	: 読み込み最大16倍速

ThinkCentre Tiny-in-One 23			
Slimスーパーマルチドライブ			
読み込み速度:		書き込み速度:	
CD-R 48倍速	DVD+/-R 16倍速	CD-R 24倍速	DVD+R 8倍速
CD-RW 40倍速	DVD+/-R DL 8倍速	CD-RW 16倍速	DVD+R (DL) 6倍速
CD-ROM 48倍速	DVD-R DL 6倍速	DVD-R 8倍速	DVD-RW 6倍速
CD-DA 32倍速	DVD+/-RW 8倍速	DVD-R (DL) 6倍速	DVD+RW 8倍速
			DVD-RAM 5倍速

THINKSTATION

ThinkStation P500/P700/P900			
DVDスーパーマルチドライブ		Ultra Slim DVDスーパーマルチドライブ	
DVD+/-R	: 書き込み/読み込み16倍速	DVD+/-R	: 書き込み/読み込み8倍速
DVD+/-R DL	: 書き込み/読み込み8倍速	DVD+/-R DL	: 書き込み/読み込み6倍速
DVD+RW	: 書き込み8倍速	DVD+RW	: 書き込み8倍速
DVD-RW	: 書き込み6倍速	DVD-RW	: 書き込み6倍速
DVD+/-RW	: 読み込み8倍速	DVD+/-RW	: 読み込み8倍速
DVD-RAM	: 書き込み/読み込み5倍速	DVD-RAM	: 書き込み/読み込み5倍速
DVD-ROM SL	: 読み込み16倍速	DVD-ROM SL	: 読み込み8倍速
DVD-ROM DL	: 読み込み8倍速	DVD-ROM DL	: 読み込み8倍速
CD-R	: 書き込み/読み込み40倍速	CD-R	: 書き込み/読み込み24倍速
CD-RW	: 書き込み24倍速	CD-RW	: 書き込み16倍速
CD-RW	: 読み込み40倍速	CD-RW	: 読み込み24倍速
CD-ROM	: 読み込み40倍速	CD-ROM	: 読み込み24倍速
CD-DA	: 読み込み32倍速	CD-DA(Ripping)	: 読み込み20倍速
		CD-DA(Audio Play)	: 読み込み10倍速

ThinkStation P310 Tower/P310 SFF			
DVDスーパーマルチドライブ		Ultra Slim DVDスーパーマルチドライブ	
DVD+/-R	: 書き込み最大16倍速	DVD+/-R	: 書き込み最大8倍速
DVD+RW	: 書き込み最大8倍速	DVD+RW	: 書き込み最大8倍速
DVD-RW	: 書き込み最大6倍速	DVD-RW	: 書き込み最大6倍速
DVD-RAM	: 書き込み最大5倍速	DVD-RAM	: 書き込み最大5倍速
DVD-ROM	: 読み込み最大16倍速	DVD-ROM	: 読み込み最大8倍速
CD-R	: 書き込み最大40倍速	CD-R	: 書き込み最大24倍速
CD-RW	: 書き込み最大24倍速	CD-RW	: 書き込み最大16倍速
CD-ROM	: 読み込み最大40倍速	CD-ROM	: 読み込み最大24倍速

THINKVISION 製品ポートフォリオ

17.0 型



ThinkVision
T1714p モニター
(60D7LAR1JP)



ThinkVision
T1714 モニター
(60D6HAR1JP)

18.5 型



ThinkVision
E1922 Wide モニター
(60B8AAR6JP)

19.0 型



ThinkVision
LT1913p モニター
(60D2HAR1JP)

19.45 型 / 19.5 型



ThinkVision
T2054p Wide モニター
(60D9MAR2JP)



ThinkVision
E2054 Wide モニター
(60DFAAR1JP)



ThinkVision
T2014 Wide
モニター
(60C2HAR1JP)

20.0 型



ThinkVision
LT2024 Wide モニター
(60B9HAR1JP)

21.5 型



ThinkVision
E2224 Wide モニター
(60DAHAR1JP)



ThinkVision
T2224p Wide モニター
(60CBMAR6JP)



ThinkVision
T2224z Wide モニター
(60CBMAR6JP)

カメラ・マイク・スピーカーを
搭載、WEB会議に最適な
モニターです。

モニター一覧

	T1714p モニター	T1714 モニター	E1922 Wide モニター	LT1913p モニター	T2054p Wide モニター	E2054 Wide モニター	T2014 Wide モニター	LT2024 Wide モニター	E2224 Wide モニター	T2224p Wide モニター	T2224z Wide モニター
製品番号 (MTM)	60D7LAR1JP	60D6HAR1JP	60B8AAR6JP	60D2HAR1JP	60D9MAR2JP	60DFAAR1JP	60C2HAR1JP	60B9HAR1JP	60DAHAR1JP	60CBMAR6JP	60CBMAR6JP
モニターサイズ	17.0型	17.0型	18.5型 ワイド	19.0型	19.45型 ワイド	19.45型 ワイド	19.5型 ワイド	20.0型 ワイド	21.5型 ワイド	21.5型 ワイド	21.5型 ワイド
縦横比	5:4	5:4	16:9	5:4	16:10	16:9	16:9	16:9	16:9	16:9	16:9
解像度	1280×1,024	1,280×1,024	1,366×768	1,280×1,024	1,440×900	1,440×900	1,600×900	1,600×900	1,920×1,080	1,920×1,080	1,920×1,080
表示色	1,677万色以上	1,677万色以上	1,677万色以上	1,677万色以上	1,677万色以上	1,677万色以上	1,677万色以上	1,677万色以上	1,677万色以上	1,677万色以上	1,677万色以上
視野角 (水平/垂直)	170°/160°*1	170°/160°*1	160°/160°	178°/178°	178°/178°	178°/178°	170°/160°	170°/160°	178°/178°	178°/178°	178°/178°
チルト (傾斜/屈曲)	前-5°後22°	前-5°後22°	前-5°後20°	前-5°後30°	前-5°後22°	前-5°後22°	前-5°後22°	前-5°後22°	前-5°後22°	前-5°後30°	前-5°後30°
スイベル (回転)					+/- 45°					+/- 45°	+/- 45°
回転 (ピボット)				90°						90°	90°
高さ調節	110mm			110mm	110mm					110mm	110mm
入力 端子	アナログ	○	○	○	○	○	○	○	○	○	○
	DVI-D	○	○	○	○	○	○	○	○	○	○
	DisplayPort	○				○				○	○
	HDMI				○					○	○
USB ポート	USB3.0									○	○
	USB2.0										
ワイヤレス											
カメラ											○
マイク											○
スピーカー											○
Tiny モニター マウント 対応	ブラケット (0B47374)		○	○		○		○	○		
	ブラケット (0B47374) +マウントキット (0B47373)*5										
	ブラケット (0B47374) +マウントキット (ユニ バーサルベルト付き) (4XF0E51408)										
	ブラケット (0B47374) +クランプ・ブラケット +マウント・キット (4XF0H41079)	○			○	○				○	○

*1 表記はコントラスト比10:1の場合。5:1では176°×170° *2 表記はコントラスト比10:1の場合。5:1では178°×170° *3 Dual-Link DVI-D *4 DisplayPortおよび

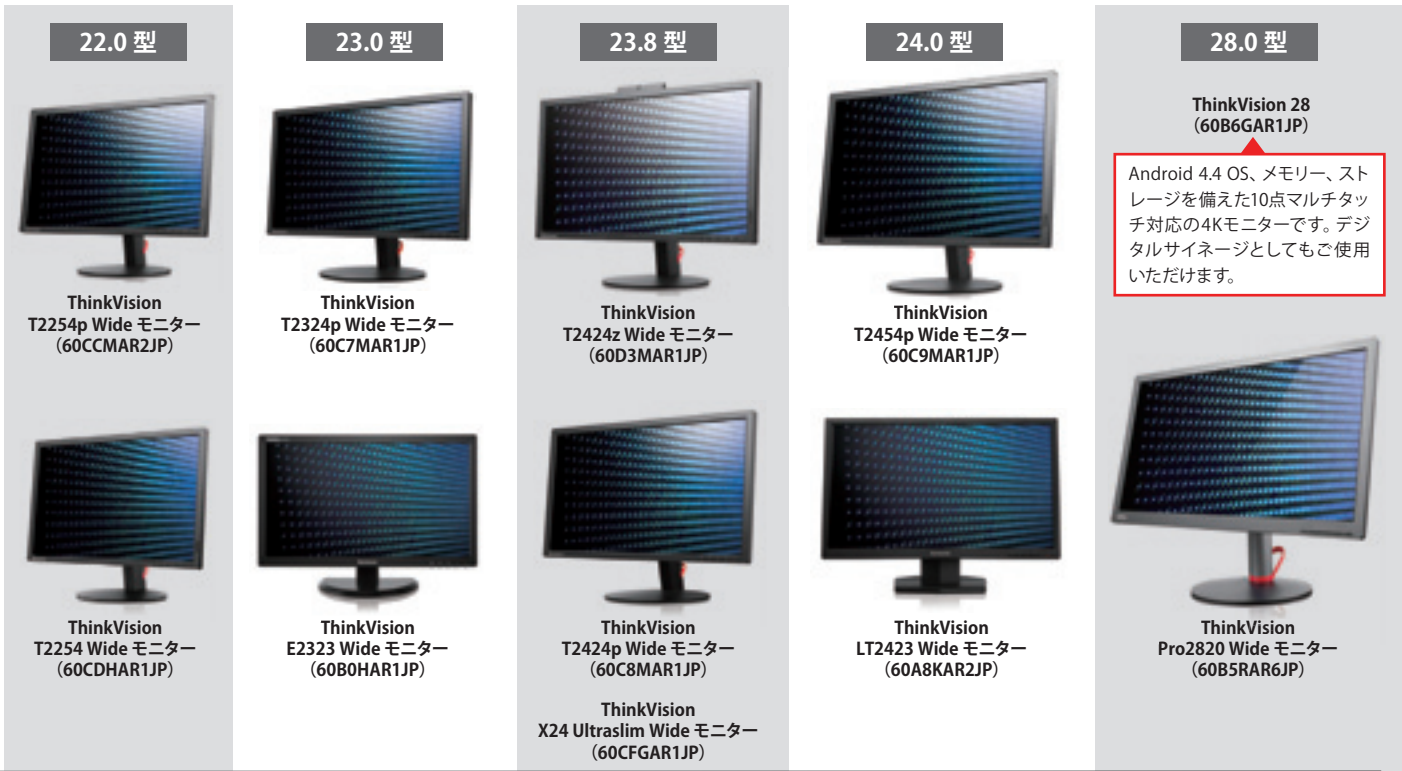

モニターサイズ

	T2220 Wide モニター	T2254p Wide モニター	T2254 Wide モニター	T2324p Wide モニター	E2323 Wide モニター	ThinkVision T2424z Wide モニター	T2424p Wide モニター	X24 Ultraslim Wide モニター	T2454p Wide モニター	LT2423 Wide モニター	ThinkVision 28	Pro2820 Wide モニター
	60B7HAR1JP	60CCMAR2JP	60CDHAR1JP	60C7MAR1JP	60B0HAR1JP	60D3MAR1JP	60C8MAR1JP	60CFGAR1JP	60C9MAR1JP	60A8KAR2JP	60B6GAR1JP	60B5RAR6JP
	21.5型ワイド	22.0型ワイド	22.0型ワイド	23.0型ワイド	23.0型ワイド	23.8型ワイド	23.8型ワイド	23.8型ワイド	24.0型ワイド	24.0型ワイド	28.0型ワイド	28.0型ワイド
	16:9	16:10	16:10	16:9	16:9	16:9	16:9	16:9	16:10	16:9	16:9	16:9
	1,920×1,080	1,680×1,050	1,680×1,050	1,920×1,080	1,920×1,080	1,920×1,080	1,920×1,080	1,920×1,080	1,920×1,200	1,920×1,080	3,840×2,160	1,920×1,080
	1,677万色以上	1,677万色以上	1,677万色以上	1,677万色以上	1,677万色以上	1,677万色以上	1,677万色以上	1,677万色以上	1,677万色以上	1,677万色以上	10.7億色以上	1,677万色以上
	170°/160°	170°/160°	170°/160°	178°/178°	170°/160°	178°/178°	178°/178°	178°/178°	178°/178°	170°/160°	170°/160° ^{※2}	178°/178°
	前-5°後22°	前-5°後30°	前-5°後30°	前-5°後30°	前-5°後22°	前-5°後30°	前-5°後30°	前-5°後22°	前-5°後30°	前-5°後22°	前-5°後90°	前-5°後25°
		+/- 45°		+/- 45°		+/- 45°	+/- 45°		+/- 45°			
		90°	90°	90°		90°	90°		90°			90°
	110mm	110mm	110mm	110mm		110mm	110mm		110mm		78mm	110mm
	○	○	○	○	○	○	○		○	○		○
	○		○		○							
		○		○		○	○	○	○	○	○	○
		○		○		○	○	○	○	○	○ ^{※7}	○
											○ ^{※8}	
						○					○	
						○					○	
						○				○	○	
	○											
	○											
		○	○	○		○	○		○			

mini DisplayPort搭載 ※5 販売終了製品 ※6 2ポートのうち1ポートはMHLポートと共有 ※7 USB3.0およびMicro USB3.0搭載 ※8 USB2.0およびMicro USB2.0搭載

17.0型

パフォーマンス・モデル
ThinkVision
T1714p モニター
60D7LAR1JP
24,000円(税別)



**Tinyモニター
マウント
対応***4

3年保証

COE

別売品に必要とされる別売品
対象機種

■17型画面のTN WLED液晶モニター。最大1280×1024の解像度(推奨解像度と同じ)最大1677万色カラー対応。
■電子製品環境アセスメント・ツール(EPEAT)において、Goldランクの認証取得。

製品シリーズ	ThinkVision T1714p モニター
製品番号	60D7LAR1JP
液晶種類、筐体色	TN WLED 液晶、黒
画面領域、有効表示領域	対角432mm: 17型、337.9×270.3mm
画素ピッチ、コントラスト比	0.264×0.264mm、1000:1
輝度(最大)、応答速度	250cd/m ² 、5ms
推奨最大解像度、表示色数(最大)	1280×1024、1,677万色以上
視野角(コントラスト比10:1)	170°/160°
水平/垂直	
寸法(幅×奥行×高さ)mm、質量	374.5×244.2×337.9mm、3.95kg
スタンド	チルト(傾斜屈曲)
機構	回転機能/高さ調節
入力端子	アナログ(mini D-Sub 15PIN)、DVI-D、DisplayPort
プリセット数(最大)	34(固定:17/ユーザー:17)
電源、アダプター	100~240V、AC 50/60Hz、3ピン
動作環境(温度/相対湿度)	0~45°C/10~80%(但し結露無き事)
保存環境(温度/相対湿度)	-20~60°C/5~95%
消費電力(最大/標準/Active Off/Off)	18W/14W/0.5W以下/0.3W以下
ブラッグアンドブレイ	VESA DDC 28/CI プロトコル
付属品	スタンド、アナログ15ピンビデオケーブル(1.8m)、DVI-Dビデオケーブル(1.8m)、セットアップガイド、電源コード(1.8m)、3ピン2ピンアダプター、購入証明書
保証期間/国内修理	3年/機器設置先での良品との交換(COE)
海外修理	修理依頼国での修理方法(IWS/ハードウェア国際保証サービス)に準ずる

17.0型

エントリー・モデル
ThinkVision
T1714 モニター
60D6HAR1JP
22,000円(税別)



**Tinyモニター
マウント
対応***1

3年保証

COE

別売品に必要とされる別売品
対象機種

■17型画面LED液晶、最大1280×1024の解像度(推奨解像度と同じ)のエントリーモニター。
■電子製品環境アセスメント・ツール(EPEAT)において、Goldランクの認証取得。

製品シリーズ	ThinkVision T1714 モニター
製品番号	60D6HAR1JP
液晶種類、筐体色	TN WLED 液晶、黒
画面領域、有効表示領域	対角432mm: 17型、337.9×270.3mm
画素ピッチ、コントラスト比	0.264×0.264mm、1000:1
輝度(最大)、応答速度	250cd/m ² 、5ms
推奨最大解像度、表示色数(最大)	1280×1024、1,677万色以上
視野角(コントラスト比10:1)	170°/160°
水平/垂直	
寸法(幅×奥行×高さ)mm、質量	374.5×200×373.9mm、2.61kg
スタンド	チルト(傾斜屈曲)
機構	回転機能/高さ調節
入力端子	アナログ(mini D-Sub 15PIN)、DVI-D
プリセット数(最大)	34(固定:17/ユーザー:17)
電源、アダプター	100~240V、AC 50/60Hz、3ピン
動作環境(温度/相対湿度)	0~45°C/10~80%(但し結露無き事)
保存環境(温度/相対湿度)	-20~60°C/5~95%
消費電力(最大/標準/Active Off/Off)	18W/14W/0.5W以下/0.3W以下
ブラッグアンドブレイ	VESA DDC 28/CI プロトコル
付属品	スタンド、アナログ15ピンビデオケーブル(1.8m)、DVI-Dビデオケーブル(1.8m)、セットアップガイド、電源コード(1.8m)、3ピン2ピンアダプター、購入証明書
保証期間/国内修理	3年/機器設置先での良品との交換(COE)
海外修理	修理依頼国での修理方法(IWS/ハードウェア国際保証サービス)に準ずる

18.5型ワイド

エントリー・モデル
ThinkVision
E1922 Wide モニター
60B8AAR6JP
16,000円(税別)



**Tinyモニター
マウント
対応***1

3年保証

COE

別売品に必要とされる別売品
対象機種

■18.5型画面のTFT液晶モニター。最大1366×768の解像度(推奨解像度と同じ)、最大消費電力17W(通常消費電力13.7W)。
■電子製品環境アセスメント・ツール(EPEAT)において、Goldランクの認証取得。

製品シリーズ	ThinkVision E1922 Wide モニター
製品番号	60B8AAR6JP
液晶種類、筐体色	TN WLED液晶、黒
画面領域、有効表示領域	対角470mm: 18.5型、409.8×230.4mm
画素ピッチ、コントラスト比	0.300mm、1000:1
輝度(最大)、応答速度	250cd/m ² 、5ms
推奨最大解像度、表示色数(最大)	1366×768、1,677万色以上
視野角(コントラスト比10:1)	160°/160°
水平/垂直	
寸法(幅×奥行×高さ)mm、質量	448.4×167.2×341.5mm、2.74kg
スタンド	チルト(傾斜屈曲)
機構	なし/なし
入力端子	アナログ(mini D-Sub 15PIN)
プリセット数(最大)	31(固定:15/ユーザー:16)
電源、アダプター	100~240V、AC 50/60Hz、3ピン
動作環境(温度/相対湿度)	0~40°C/20~90%(但し結露無き事)
保存環境(温度/相対湿度)	-20~60°C/10~90%
消費電力(最大/標準/Active Off/Off)	17W/13.7W/0.5W以下/0.5W以下
ブラッグアンドブレイ	VESA DDC/CI プロトコル
付属品	スタンド、アナログ15ピンビデオケーブル(1.8m)、CD-ROM(セットアップ・ファシリティー/ユーザーズ・ガイド)、セットアップガイド、電源コード(1.8m)、3ピン2ピンアダプター、購入証明書
保証期間/国内修理	3年/機器設置先での良品との交換(COE)
海外修理	修理依頼国での修理方法(IWS/ハードウェア国際保証サービス)に準ずる

19.0型

パフォーマンス・モデル
ThinkVision
LT1913p モニター
60D2HAR1JP
26,000円(税別)



**Tinyモニター
マウント
対応***4

3年保証

COE

別売品に必要とされる別売品
対象機種

■19型画面のIn-Plane Switching WLED液晶モニター。最大1280×1024の解像度(推奨解像度と同じ)、アスペクト比5:4のモニター。
■VESA準拠(100mm)となります、弊社オプション製品および、市販のアーム等の取り付けが可能です。

製品シリーズ	ThinkVision LT1913p モニター
製品番号	60D2HAR1JP
液晶種類、筐体色	In-Plane Switching WLED液晶、黒
画面領域、有効表示領域	対角483.0mm: 19.0型、374.8×299.8mm
画素ピッチ、コントラスト比	0.293mm、1000:1
輝度(最大)、応答速度	250cd/m ² 、7ms
推奨最大解像度、表示色数(最大)	1280×1024、1,677万色以上
視野角(コントラスト比10:1)	178°/178°
水平/垂直	
寸法(幅×奥行×高さ)mm、質量	411×264.2×371.5mm、4.85kg
スタンド	チルト(傾斜屈曲)
機構	回転機能/高さ調節
入力端子	アナログ(mini D-Sub 15PIN)、DVI-D
プリセット数(最大)	40(固定:20/ユーザー:20)
電源、アダプター	100~240V、AC 50/60Hz、3ピン
動作環境(温度/相対湿度)	0~40°C/10~80%(但し結露無き事)
保存環境(温度/相対湿度)	-20~60°C/5~95%
消費電力(最大/標準/Active Off/Off)	27W/24W/0.5W以下/0.5W以下
ブラッグアンドブレイ	VESA DDC 28/CI プロトコル
付属品	スタンド、アナログ15ピンビデオケーブル(1.8m)、DVI-Dビデオケーブル(1.8m)、セットアップガイド、電源コード(1.8m)、3ピン2ピンアダプター、購入証明書
保証期間/国内修理	3年/機器設置先での良品との交換(COE)
海外修理	修理依頼国での修理方法(IWS/ハードウェア国際保証サービス)に準ずる

19.45型ワイド

エントリー・モデル
ThinkVision
E2054 Wide モニター
60DFAAR1JP
17,000円(税別)



**Tinyモニター
マウント
対応***1

3年保証

COE

別売品に必要とされる別売品
対象機種

■19.45型画面のIn-Plane Switching WLED液晶モニター。最大1440×900の解像度(推奨解像度と同じ)最大1677万色カラー対応。
■電子製品環境アセスメント・ツール(EPEAT)において、SILVERランクの認証取得。

製品シリーズ	ThinkVision E2054 Wide モニター
製品番号	60DFAAR1JP
液晶種類、筐体色	In-Plane Switching WLED液晶、黒
画面領域、有効表示領域	対角494.03mm: 19.45型、418.61×262.35mm
画素ピッチ、コントラスト比	0.097×0.097mm、1000:1
輝度(最大)、応答速度	250cd/m ² 、7ms
推奨最大解像度、表示色数(最大)	1440×900(ドット)、1,677万色以上
視野角(コントラスト比10:1)水平/垂直	178°/178°
垂直走査周波数(垂直)	50~75Hz
寸法(幅×奥行×高さ)mm、質量	約456×188.3×372mm、約2.8kg
スタンド	チルト(傾斜屈曲)
機構	なし/なし
入力端子	アナログ(mini D-Sub 15PIN)
プリセット数(最大)	20(固定:10/ユーザー:10)
電源、アダプター	内蔵電源ユニット AC 100-240V(50/60Hz)
動作環境(温度/相対湿度)	0~45°C/10~80%(但し結露無き事)
保存環境(温度/相対湿度)	-20~60°C/5~95%
消費電力(最大/標準/Active Off/Off)	20W/16W/0.5W以下/0.5W以下
ブラッグアンドブレイ	VESA DDC 28/CI プロトコル
付属品	モニタースタンド、電源コード(1.8m)、接地(アース)端子付き電源プラグ、マニュアル類、購入証明書(梱包箱の外側に貼られています)、アナログ15ピンビデオケーブル(1.8m)
保証期間/国内修理	3年間/モニター機器交換サービス
海外修理	修理依頼国での修理方法(IWS/ハードウェア国際保証サービス)に準ずる

19.45型ワイド

パフォーマンス・モデル
ThinkVision
T2054p Wide モニター
60D9MAR2JP
22,000円(税別)



**Tinyモニター
マウント
対応***4

3年保証

COE

別売品に必要とされる別売品
対象機種

■19.45型画面のIn-Plane Switching WLED液晶モニター。最大1440×900の解像度(推奨解像度と同じ)最大1677万色カラー対応。
■電子製品環境アセスメント・ツール(EPEAT)において、Goldランクの認証取得。

製品シリーズ	ThinkVision T2054p Wide モニター
製品番号	60D9MAR2JP
液晶種類、筐体色	In-Plane Switching WLED 液晶、黒
画面領域、有効表示領域	対角495mm: 19.45型、418.6×262.4mm
画素ピッチ、コントラスト比	0.0969mm×0.0915mm、1000:1
輝度(最大)、応答速度	250cd/m ² 、7ms
推奨最大解像度、表示色数(最大)	1440×900、1,677万色以上
視野角(コントラスト比10:1)水平/垂直	178°/178°
垂直走査周波数(垂直)	50~75Hz
寸法(幅×奥行×高さ)mm、質量	454.2×242.6×345.9mm、3.7kg
スタンド	チルト(傾斜屈曲)
機構	なし/110mm
入力端子	アナログ(mini D-Sub 15PIN)、DisplayPort、HDMI
プリセット数(最大)	38(固定:22/ユーザー:16)
電源、アダプター	100~240V、AC 50/60Hz、3ピン
動作環境(温度/相対湿度)	0~45°C/10~80%(但し結露無き事)
保存環境(温度/相対湿度)	-20~60°C/5~95%
消費電力(最大/標準/Active Off/Off)	21W/14.5W/0.3W以下/0.3W以下
ブラッグアンドブレイ	VESA DDC 28/CI プロトコル
付属品	スタンド、アナログ15ピンビデオケーブル(1.8m)、セットアップガイド、電源コード(1.8m)、3ピン2ピンアダプター、購入証明書
保証期間/国内修理	3年/機器設置先での良品との交換(COE)
海外修理	修理依頼国での修理方法(IWS/ハードウェア国際保証サービス)に準ずる

19.5型ワイド

エントリー・モデル
ThinkVision
T2014 Wide モニター
60C2HAR1JP
21,000円(税別)



**Tinyモニター
マウント
対応***1

3年保証

COE

別売品に必要とされる別売品
対象機種

■19.5型ワイド画面のTN LED/バックライト液晶モニター。最大1600×900の解像度(推奨解像度と同じ)最大1677万色カラー対応。
■VESA準拠(100mm)となります、弊社オプション製品および、市販のアーム等の取り付けが可能です。

製品シリーズ	ThinkVision T2014 Wide モニター
製品番号	60C2HAR1JP
液晶種類、筐体色	TN WLED 液晶、黒
画面領域、有効表示領域	対角495.3mm: 19.5型、433.92×236.34mm
画素ピッチ、コントラスト比	0.271×0.263mm、1000:1
輝度(最大)、応答速度	250cd/m ² 、5ms
推奨最大解像度、表示色数(最大)	1600×900、1,677万色以上
視野角(コントラスト比10:1)水平/垂直	170°/160°
垂直走査周波数(垂直)	50~75Hz
寸法(幅×奥行×高さ)mm、質量	473×189.8×352.1mm、2.53kg
スタンド	チルト(傾斜屈曲)
機構	なし/なし
入力端子	アナログ(mini D-Sub 15PIN)、DVI-D
プリセット数(最大)	48(固定:24/ユーザー:24)
電源、アダプター	100~240V、AC 50/60Hz、3ピン
動作環境(温度/相対湿度)	0~45°C/10~80%(但し結露無き事)
保存環境(温度/相対湿度)	-20~60°C/5~95%
消費電力(最大/標準/Active Off/Off)	22W/20W/0.5W以下/0.5W以下
ブラッグアンドブレイ	VESA DDC/CI プロトコル
付属品	スタンド、アナログ15ピンビデオケーブル(1.8m)、DVI-Dビデオケーブル(1.8m)、セットアップガイド、電源コード(1.8m)、3ピン2ピンアダプター、購入証明書
保証期間/国内修理	3年/機器設置先での良品との交換(COE)
海外修理	修理依頼国での修理方法(IWS/ハードウェア国際保証サービス)に準ずる

20型ワイド

エントリー・モデル
ThinkVision
LT2024 Wide モニター
60B9HAR1JP
19,000円(税別)



**Tinyモニター
マウント
対応***1

3年保証

COE

別売品に必要とされる別売品
対象機種

■20型画面のLED液晶モニター。最大1600×900の解像度(推奨解像度と同じ)、最大消費電力22W(通常消費電力19W)。
■電子製品環境アセスメント・ツール(EPEAT)において、Goldランクの認証取得。

製品シリーズ	ThinkVision LT2024 Wide モニター
製品番号	60B9HAR1JP
液晶種類、筐体色	TN WLED液晶、黒
画面領域、有効表示領域	対角508mm: 20型、442.8×249.1mm
画素ピッチ、コントラスト比	0.277mm、1000:1
輝度(最大)、応答速度	250cd/m ² 、5ms
推奨最大解像度、表示色数(最大)	1600×900、1,677万色以上
視野角(コントラスト比10:1)	170°/160°
水平/垂直	
寸法(幅×奥行×高さ)mm、質量	478.4×160.7×347.4mm、3.07kg
スタンド	チルト(傾斜屈曲)
機構	なし/なし
入力端子	アナログ(mini D-Sub 15PIN)、DVI-D
プリセット数(最大)	48(固定:24/ユーザー:24)
電源、アダプター	100~240V、AC 50/60Hz、3ピン
動作環境(温度/相対湿度)	0~45°C/10~80%(但し結露無き事)
保存環境(温度/相対湿度)	-20~60°C/5~95%
消費電力(最大/標準/Active Off/Off)	22W/19W/0.5W以下/0.5W以下
ブラッグアンドブレイ	VESA DDC/CI プロトコル
付属品	スタンド、アナログ15ピンビデオケーブル(1.8m)、DVI-Dビデオケーブル(1.8m)、CD-ROM(セットアップ・ファシリティー/ユーザーズ・ガイド)、セットアップガイド、電源コード(1.8m)、3ピン2ピンアダプター、購入証明書
保証期間/国内修理	3年/機器設置先での良品との交換(COE)
海外修理	修理依頼国での修理方法(IWS/ハードウェア国際保証サービス)に準ずる

*1 別売のThinkCentre Tiny VESAマウント、ブラケット(0B47374)が必要です

*2 別売のThinkCentre Tiny VESAマウント、ブラケット(0B47374)及びThinkCentre Tinyモニター・マウント・キット(VESAマウント、ブラケット)が必要です

*3 別売のThinkCentre Tiny VESAマウント、ブラケット(0B47374)及びThinkCentre Tinyモニター・マウント・キット(ユニバーサルベルト付)(4XFOE51408)が必要です

*4 別売のThinkCentre Tiny VESAマウント、ブラケット・マウント・キット(4XFOH41079)及びThinkCentre Tiny VESAマウント、ブラケット(0B47374)が必要です。

21.5型ワイド

エントリー・モデル ThinkVision E2224 Wide モニター 60DAHAR1JP 20,000円(税別)



Tinyモニター マウント 対応*1



■21.5型ワイド画面のVA WLEDバックライト液晶モニター。最大1920×1080の解像度(推奨解像度)に同じ最大1677万色カラー対応。

Table with specifications for ThinkVision E2224 Wide monitor including product series, model, screen size, resolution, and warranty.

21.5型ワイド

パフォーマンス・モデル ThinkVision T2224p Wide モニター 60CAMAR6JP 24,000円(税別)



Tinyモニター マウント 対応*4



■21.5型ワイド画面のIn-Plane Switching WLED液晶モニター。Full HD 1920×1080の解像度(推奨解像度)に同じ。

Table with specifications for ThinkVision T2224p Wide monitor including product series, model, screen size, resolution, and warranty.

21.5型ワイド

エントリー・モデル ThinkVision T2224z Wide モニター 60CBMAR6JP 30,000円(税別)



Tinyモニター マウント 対応*4



■21.5型ワイド画面のIn-Plane Switching WLED液晶モニター。Full HD 1920×1080の解像度(推奨解像度)に同じ。

Table with specifications for ThinkVision T2224z Wide monitor including product series, model, screen size, resolution, and warranty.

21.5型ワイド

エントリー・モデル ThinkVision T2220 Wide モニター 60B7HAR1JP 22,000円(税別)



Tinyモニター マウント 対応*2,3



■21.5型画面のTN LED液晶モニター。最大1920×1080の解像度(推奨解像度)に同じ最大1,677万色に同じ。

Table with specifications for ThinkVision T2220 Wide monitor including product series, model, screen size, resolution, and warranty.

22.0型ワイド

パフォーマンス・モデル ThinkVision T2254p Wide モニター 60CCMAR2JP 25,000円(税別)



Tinyモニター マウント 対応*4



■22.0型ワイド画面のTN LED液晶モニター。WSXGA+1680×1050の解像度(推奨解像度)に同じ。

Table with specifications for ThinkVision T2254p Wide monitor including product series, model, screen size, resolution, and warranty.

22.0型ワイド

エントリー・モデル ThinkVision T2254 Wide モニター 60CDHAR1JP 24,000円(税別)



Tinyモニター マウント 対応*4



■22.0型ワイド画面のTN LED液晶モニター。WSXGA+ 1680×1050の解像度(推奨解像度)に同じ。

Table with specifications for ThinkVision T2254 Wide monitor including product series, model, screen size, resolution, and warranty.

23.0型ワイド

パフォーマンス・モデル ThinkVision T2324p Wide モニター 60C7MAR1JP 28,000円(税別)



Tinyモニター マウント 対応*4



■23.0型ワイド画面のIn-Plane Switching WLED液晶モニター。Full HD 1920×1080の解像度(推奨解像度)に同じ。

Table with specifications for ThinkVision T2324p Wide monitor including product series, model, screen size, resolution, and warranty.

23.0型ワイド

エントリー・モデル ThinkVision E2323 Wide モニター 60B0HAR1JP 23,000円(税別)



Tinyモニター マウント 対応*4



■23型ワイド画面のTN LEDバックライト液晶モニター。最大1920×1080の解像度(推奨解像度)に同じ最大1677万色カラー対応。

Table with specifications for ThinkVision E2323 Wide monitor including product series, model, screen size, resolution, and warranty.

*1 別売のThinkCentre Tiny VESAマウント・ブラケット(0B47374)が必要です。
*2 別売のThinkCentre Tiny VESAマウント・ブラケット(0B47374)及びThinkCentre Tinyモニター・マウント・キット(VESAマウント・ブラケット無し)(0B47373)が必要で
*3 別売のThinkCentre Tiny VESAマウント・ブラケット(0B47374)及びThinkCentre Tinyモニター・マウント・キット(ユニバーサルヘルド付)(4XFOE1408)が必要で
*4 別売のThinkCentre Tiny クラウン・ブラケット・マウント・キット(4XF0H41079)及びThinkCentre Tiny VESAマウント・ブラケット(0B47374)が必要で。

23.8型ワイド

エントリー・モデル
ThinkVision T2424z Wide モニター
60D3MAR1JP
34,000円(税別)



■23.8型ワイド画面のIn-Plane Switching WLED液晶モニター。Full HD 1920×1080の解像度(推奨解像度に同じ)。
■カメラ、マイク、スピーカーを搭載。WEB会議に最適なモニターです。

製品シリーズ	ThinkVision T2424z Wide モニター
製品番号	60D3MAR1JP
液晶種類、筐体色	In-Plane Switching WLED 液晶、黒
画面領域、有効表示領域	対角604.5mm: 23.8型、527.0×296.5mm
画素ピッチ、コントラスト比	0.275×0.275mm, 1000:1
輝度(最大)、応答速度	250cd/m ² , 7ms
推奨最大解像度、表示色数(最大)	1920×1080, 1,677万色以上
視野角(コントラスト比10:1) 水平/垂直	178°/178°
寸法(幅×奥行×高さ)mm、質量	563.6×264.2×386mm, 5.85kg
スタンド	チルト(傾斜屈曲) 前-5°後30°
機構	回転機能/高さ調節
入力端子	あり 90°/110mm
入力端子	アナログ(mini D-Sub 15PIN)、DisplayPort、HDMI
プリセット数(最大)	42(固定22/ユーザー=20)
電源、アダプター	100~240V、AC 50/60Hz、3ピン
動作環境(温度/相対湿度)	0~45°C/10~80%(但し結露無き事)
保存環境(温度/相対湿度)	-20~60°C/5~95%
消費電力(最大/標準/Active Off/Off)	40W/22W/0.5W以下/0.3W以下
プラグアンドプレイ	VESA DDC/CI プロトコル
付属品	スタンド、アナログ15ピンビデオケーブル(1.8m)、USB3.0ケーブル(1.8m)、セットアップガイド、電源コード(1.8m)、3ピン2ピンアダプター、購入証明書
保証期間/国内修理	3年/機器設置先での良品との交換(COE)
海外修理	修理依頼国での修理方法(IWS/ハードウェア国際保証サービス)に準ずる

Tinyモニター
マウント
対応^{*4}

3年保証
COE
保証期間/国内修理

23.8型ワイド

パフォーマンス・モデル
ThinkVision X24 UltraSlim Wide モニター
60CFGAR1JP
32,000円(税別)



■レノボ初の新鋭パネルを採用した23.8型ワイドモニター。
■頑丈で美しいスリムな、チルト機能付クロームスタンドを採用。

製品シリーズ	ThinkVision X24 UltraSlim Wide モニター
製品番号	60CFGAR1JP
液晶種類、筐体色	AH-In-Plane Switching WLED 液晶、黒
画面領域、有効表示領域	対角604.5mm: 23.8型、527.0×296.5mm
画素ピッチ、コントラスト比	0.275×0.275mm, 1000:1
輝度(最大)、応答速度	250cd/m ² , 7ms
推奨最大解像度、表示色数(最大)	1920×1080, 1,677万色以上
視野角(コントラスト比10:1) 水平/垂直	178°/178°
視野角(コントラスト比5:1) 水平/垂直	178°/178°
垂直走査周波数	50-75Hz
寸法(幅×奥行×高さ)mm、質量	540.9×220×412.8mm, 3.9kg
スタンド	チルト(傾斜屈曲) 前-5°後22°
機構	なし/なし
入力端子	なし/なし
入力端子	DisplayPort、HDMI
プリセット数(最大)	36(固定20/ユーザー=16)
電源、アダプター	100~240V、AC 50/60Hz、3ピン
動作環境(温度/相対湿度)	0~45°C/8~80%(但し結露無き事)
保存環境(温度/相対湿度)	-20~60°C/5~95%
消費電力(最大/標準/Active Off/Off)	27W/20W/0.5W以下/0.3W以下
プラグアンドプレイ	VESA DDC/CI プロトコル
付属品	スタンド、ACアダプター(45W)及び電源コード(1.0m)、DisplayPortケーブル(1.8m)、セットアップガイド、3ピン2ピンアダプター、購入証明書
保証期間/国内修理	3年/機器設置先での良品との交換(COE)
海外修理	修理依頼国での修理方法(IWS/ハードウェア国際保証サービス)に準ずる

Tinyモニター
マウント
対応^{*4}

3年保証
COE
保証期間/国内修理

24.0型ワイド

エントリー・モデル
Lenovo ThinkVision LT2423 Wide モニター
60A8KAR2JP
25,000円(税別)



■24型ワイド画面のTN LEDバックライト液晶モニター。最大1920×1080の解像度(推奨解像度に同じ)最大1,677万色カラー対応。
■電子製品環境アセスメント・ツール(EPEAT)において、Goldランクの認証取得。

製品シリーズ	ThinkVision LT2423 Wide モニター
製品番号	60A8KAR2JP
液晶種類、筐体色	TN WLED液晶、黒
画面領域、有効表示領域	対角609.6mm: 24型、531.36×298.89mm
画素ピッチ、コントラスト比	0.278mm, 1000:1
輝度(最大)、応答速度	250cd/m ² , 5ms
推奨最大解像度、表示色数(最大)	1920×1080, 1,677万色以上
視野角(コントラスト比10:1) 水平/垂直	170°/160°
視野角(コントラスト比5:1) 水平/垂直	176°/160°
垂直走査周波数	50-75Hz
寸法(幅×奥行×高さ)mm、質量	567.1×216.7×414.3mm, 3.76kg
スタンド	チルト(傾斜屈曲) 前-5°後22°
機構	なし/なし
入力端子	なし/なし
入力端子	アナログRGB、HDMI(HDCP)
プリセット数(最大)	44(固定24/ユーザー=20)
電源、アダプター	100~240V、AC 50/60Hz、3ピン
動作環境(温度/相対湿度)	0~45°C/10~80%(但し結露無き事)
保存環境(温度/相対湿度)	-20~60°C/5~95%
消費電力(最大/標準/Active Off/Off)	31W/21W/0.5W以下/0.5W以下
プラグアンドプレイ	VESA DDC/CI プロトコル
付属品	スタンド、アナログRGBケーブル(1.8m)、オーディオケーブル(1.8m)、CD-ROM(セットアップ/ファイリユーザーズガイド)、セットアップガイド、電源コード、3ピン2ピンアダプター、購入証明書
保証期間/国内修理	3年/機器設置先での良品との交換(COE)
海外修理	修理依頼国での修理方法(IWS/ハードウェア国際保証サービス)に準ずる

Tinyモニター
マウント
対応^{*1}

3年保証
COE
保証期間/国内修理

28.0型ワイド

エントリー・モデル
ThinkVision Pro2820 Wide モニター
60B5RAR6JP
45,000円(税別)



■28.0型ワイド画面のMVA WLEDバックライト液晶モニター。Full HD 1920×1080の解像度(推奨解像度に同じ)、最大1,677万色カラー対応、8bitの色深度。
■電子製品環境アセスメント・ツール(EPEAT)において、Goldランクの認証取得。

製品シリーズ	ThinkVision Pro2820 Wide モニター
製品番号	60B5RAR6JP
液晶種類、筐体色	MVA WLED液晶、黒
画面領域、有効表示領域	対角708.54mm: 28型、620.93×341.28mm
画素ピッチ、コントラスト比	0.32mm, 3,000:1
輝度(最大)、応答速度	300cd/m ² , 6.5ms
推奨最大解像度、表示色数(最大)	1920×1080, 1,677万色以上
視野角(コントラスト比10:1) 水平/垂直	178°/178°
垂直走査周波数(垂直)	24-75Hz
寸法(幅×奥行×高さ)mm、質量	665.9×289.95×443.25mm, 8.11kg
スタンド	チルト(傾斜屈曲) 前-5°後25°
機構	あり 90°/110mm
入力端子	あり 90°/110mm
入力端子	アナログ(mini D-Sub 15PIN)、DisplayPort、HDMI
プリセット数(最大)	34(固定17/ユーザー=17)
電源、アダプター	100~240V、AC 50/60Hz、3ピン
動作環境(温度/相対湿度)	5~40°C/20~90%(但し結露無き事)
保存環境(温度/相対湿度)	-20~60°C/5~95%
消費電力(最大/標準/Active Off/Off)	95W(USB/ハブ使用時)、65W(USB/ハブ未使用時)/90W(USB/ハブ使用時)、60W(USB/ハブ未使用時)/1.2W以下/0.5W以下
プラグアンドプレイ	VESA DDC 2B/CI プロトコル
付属品	スタンド、DisplayPortケーブル(1.8m)、VGAケーブル(1.8m)、USB3.0ケーブル(1.8m)、セットアップガイド、電源コード(1.8m)、3ピン2ピンアダプター、購入証明書
保証期間/国内修理	3年/機器設置先での良品との交換(COE)
海外修理	修理依頼国での修理方法(IWS/ハードウェア国際保証サービス)に準ずる

3年保証
COE
保証期間/国内修理

*1 別売のThinkCentre Tiny VESAマウント、ブラケット(0B47374)が必要です。
*2 別売のThinkCentre Tiny VESAマウント、ブラケット(0B47374)及びThinkCentre Tinyモニター・マウント・キット(VESAマウント、ブラケット無し)(0B47373)が必要です。
*3 別売のThinkCentre Tiny VESAマウント、ブラケット(0B47374)及びThinkCentre Tinyモニター・マウント・キット(ユニバーサルベルト付)(4XFOE51408)が必要です。
*4 別売のThinkCentre Tinyマウント、ブラケット・マウント・キット(4XFOH41079)及びThinkCentre Tiny VESAマウント、ブラケット(0B47374)が必要です。

23.8型ワイド

パフォーマンス・モデル
ThinkVision T2424p Wide モニター
60C8MAR1JP
35,000円(税別)



■23.8型ワイド画面のIn-Plane Switching WLED液晶モニター。Full HD 1920×1080の解像度(推奨解像度に同じ)。
■VESA準拠(100mm)となります、弊社オプション製品および、市販のアーム等の取り付けが可能です。

製品シリーズ	ThinkVision T2424p Wide モニター
製品番号	60C8MAR1JP
液晶種類、筐体色	In-Plane Switching WLED液晶、黒
画面領域、有効表示領域	対角604.5mm: 23.8型、527.0×296.5mm
画素ピッチ、コントラスト比	0.275×0.275mm, 1000:1
輝度(最大)、応答速度	250cd/m ² , 7ms
推奨最大解像度、表示色数(最大)	1920×1080, 1,677万色以上
視野角(コントラスト比10:1) 水平/垂直	178°/178°
寸法(幅×奥行×高さ)mm、質量	563.6×264.1×372.5mm, 5.85kg
スタンド	チルト(傾斜屈曲) 前-5°後30°
機構	回転機能/高さ調節
入力端子	あり 90°/110mm
入力端子	アナログ(mini D-Sub 15PIN)、DisplayPort、HDMI
プリセット数(最大)	44(固定22/ユーザー=22)
電源、アダプター	100~240V、AC 50/60Hz、3ピン
動作環境(温度/相対湿度)	0~45°C/10~80%(但し結露無き事)
保存環境(温度/相対湿度)	-20~60°C/5~95%
消費電力(最大/標準/Active Off/Off)	54W/22W/0.5W以下/0.5W以下
プラグアンドプレイ	VESA DDC/CI プロトコル
付属品	スタンド、アナログ15ピンビデオケーブル(1.8m)、USB3.0ケーブル(1.8m)、セットアップガイド、電源コード(1.8m)、3ピン2ピンアダプター、購入証明書
保証期間/国内修理	3年/機器設置先での良品との交換(COE)
海外修理	修理依頼国での修理方法(IWS/ハードウェア国際保証サービス)に準ずる

Tinyモニター
マウント
対応^{*4}

3年保証
COE
保証期間/国内修理

24.0型ワイド

パフォーマンス・モデル
ThinkVision T2454p Wide モニター
60C9MAR1JP
42,000円(税別)



■24.0型ワイド画面のIn-Plane Switching WLED液晶モニター。WUXGA 1920×1200の解像度(推奨解像度に同じ)。
■VESA準拠(100mm)となります、弊社オプション製品および、市販のアーム等の取り付けが可能です。

製品シリーズ	ThinkVision T2454p Wide モニター
製品番号	60C9MAR1JP
液晶種類、筐体色	In-Plane Switching WLED液晶、黒
画面領域、有効表示領域	対角609.6mm: 24型、518.4×324.0mm
画素ピッチ、コントラスト比	0.270×0.270mm, 1000:1
輝度(最大)、応答速度	300cd/m ² , 7ms
推奨最大解像度、表示色数(最大)	1920×1200, 1,677万色以上
視野角(コントラスト比10:1) 水平/垂直	178°/178°
寸法(幅×奥行×高さ)mm、質量	557.4×264.1×402.5mm, 6.15kg
スタンド	チルト(傾斜屈曲) 前-5°後30°
機構	回転機能/高さ調節
入力端子	あり 90°/110mm
入力端子	アナログ(mini D-Sub 15PIN)、DisplayPort、HDMI
プリセット数(最大)	44(固定20/ユーザー=24)
電源、アダプター	100~240V、AC 50/60Hz、3ピン
動作環境(温度/相対湿度)	0~45°C/10~80%(但し結露無き事)
保存環境(温度/相対湿度)	-20~60°C/5~95%
消費電力(最大/標準/Active Off/Off)	54W/24W/0.5W以下/0.5W以下
プラグアンドプレイ	VESA DDC/CI プロトコル
付属品	スタンド、アナログ15ピンビデオケーブル(1.8m)、DisplayPortビデオケーブル(1.8m)、USB3.0ケーブル(1.8m)、セットアップガイド、電源コード(1.8m)、3ピン2ピンアダプター、購入証明書
保証期間/国内修理	3年/機器設置先での良品との交換(COE)
海外修理	修理依頼国での修理方法(IWS/ハードウェア国際保証サービス)に準ずる

Tinyモニター
マウント
対応^{*4}

3年保証
COE
保証期間/国内修理

28.0型ワイド

エントリー・モデル
ThinkVision 28
60B6GAR1JP
155,000円(税別)



■28.0型ワイド画面のTN WLEDバックライト液晶モニター。Ultra HD (4K) 3840×2160の解像度(推奨解像度に同じ)、最大10.7億色カラー対応。
■Android OS搭載のスマートモニター。

製品シリーズ	ThinkVision 28
製品番号	60B6GAR1JP
液晶種類、筐体色	TN WLED液晶、黒(モニタースタンド部分は銀)
初期導入OS	Android™ 4.4
プロセッサー	NVIDIA® Tegra™ K1 2.3GHz クアッドコア プロセッサー
メモリー、ストレージ	2GB、2GB
ワイヤレス、Bluetooth	2GB (PC-314900 DDR3L)、32GB (eMMC)
画面領域、有効表示領域	802.11a/b/g/n, Bluetooth 4.0
画面領域、有効表示領域	対角708.54mm: 28型(10点マルチタッチ対応)、620.93×341.28mm
画素ピッチ、コントラスト比	0.16mm, 1,000:1
輝度(最大)、応答速度	300cd/m ² , 5ms
推奨最大解像度、表示色数(最大)	3840×2160, 10.7億色以上
視野角(コントラスト比10:1) 水平/垂直	170°/160°
垂直走査周波数	60Hz
寸法(幅×奥行×高さ)mm、質量	681.9×259.5×502.8mm, 11kg
スタンド	前-5°後90°
機構	なし/78mm
入力端子	あり 90°/110mm
入力端子	DisplayPort×1, HDMI×3
プリセット数(最大)	39(固定19/ユーザー=20)
電源、アダプター	100~240V、AC 50/60Hz、3ピン
動作環境(温度/相対湿度)	0~40°C/8~80%(但し結露無き事)
保存環境(温度/相対湿度)	-20~60°C/5~95%
消費電力(最大/標準/Active Off/Off)	90W/55W/10W以下/0.5W以下
プラグアンドプレイ	VESA DDC/CI プロトコル
付属品	HDMIケーブル(1.8m)、USB3.0ケーブル(1.8m)、セットアップガイド、ACアダプター(90W)および電源コード(1.8m)、3ピン2ピンアダプター、購入証明書
保証期間/国内修理	1年/機器設置先での良品との交換(COE)
海外修理	非対応

1年保証
COE
保証期間/国内修理

在庫限定モデル

19.5型ワイド

エントリー・モデル
Lenovo ThinkVision
LT2013s Wide モニター
60ABAAR1JP
19,000円(税別)



Tinyモニター
マウント
対応*1

3年保証

COE

■19.5型ワイド画面のTN LEDバックライト液晶モニター。最大1600×900の解像度(推奨解像度と同じ)最大1677万色カラー対応。
 ■VESA準拠(100mm)となります。弊社オプション製品および、市販のアーム等の取り付けが可能です。

ThinkVision LT2013s Wide モニター 60ABAAR1JP	
製品シリーズ	ThinkVision LT2013s Wide モニター
製品番号	60ABAAR1JP
液晶種類、筐体色	TN WLED液晶、黒
画面領域、有効表示領域	対角495.3mm:19.5型、433.92×236.34mm
画素ピッチ、コントラスト比	0.2626mm、600:1
輝度(最大)、応答速度	200cd/m ² 、5ms
推奨最大解像度、表示色数(最大)	1600×900、1,677万色以上
視野角(コントラスト比10:1)水平/垂直	90°/50°
垂直走査周波数(垂直)	50-75Hz
寸法(幅×奥行き×高さ)mm、質量	467×160.7×342.4mm、2.9kg
スタンド(傾斜/屈曲)	前-5°後22°
機構	なし/なし
入力端子	アナログRGB
プリセット数(最大)	48(固定24/ユーザー24)
電源、アダプター	100~240V、AC 50/60Hz、3ピン
動作環境(温度/相対湿度)	0~45°C/10~80%(但し結露無き事)
保存環境(温度/相対湿度)	-20~60°C/5~95%
消費電力(最大/標準/Active Off/Off)	19W/17W/0.5W以下/0.5W以下
ブラケット/レイ	VESA DDC/CI プロトコル
付属品	スタンド、アナログ15ピンビデオケーブル(1.8m)、CD-ROM(セットアップ・ファイル/ユーザーズ・ガイド)、セットアップガイド、電源コード、3ピン-2ピンアダプター、購入証明書
保証期間/国内修理	3年/機器設置先での良品との交換(COE)
海外修理	修理依頼国での修理方法(IWS)ハードウェア国際保証サービスに準ずる

21.5型ワイド

エントリー・モデル
ThinkVision
E2223s Wide モニター
60AFHAR1JP
20,000円(税別)



Tinyモニター
マウント
対応*1

3年保証

COE

■21.5型ワイド画面のTN LEDバックライト液晶モニター。最大1920×1080の解像度(推奨解像度と同じ)最大1677万色カラー対応。
 ■電子製品環境アセスメント・ツール(EPEAT)において、SILVERランクの認証取得。

ThinkVision E2223s Wide モニター 60AFHAR1JP	
製品シリーズ	ThinkVision E2223s Wide モニター
製品番号	60AFHAR1JP
液晶種類、筐体色	TN WLED液晶、黒
画面領域、有効表示領域	対角546.1mm:21.5型、476.07×267.77mm
画素ピッチ、コントラスト比	0.248mm、600:1
輝度(最大)、応答速度	200cd/m ² 、5ms
推奨最大解像度、表示色数(最大)	1920×1080、1,677万色以上
視野角(コントラスト比10:1)水平/垂直	90°/65°
垂直走査周波数(垂直)	50-75Hz
寸法(幅×奥行き×高さ)mm、質量	514.5×167.2×379.4mm、3.4kg
スタンド(傾斜/屈曲)	前-5°後22°
機構	なし/なし
入力端子	アナログ(mini D-Sub 15PIN)、DVI-D
プリセット数(最大)	52(固定26/ユーザー26)
電源、アダプター	100~240V、AC 50/60Hz、3ピン
動作環境(温度/相対湿度)	0~45°C/10~80%(但し結露無き事)
保存環境(温度/相対湿度)	-20~60°C/5~95%
消費電力(最大/標準/Active Off/Off)	22W/19W/0.5W以下/0.5W以下
ブラケット/レイ	VESA DDC/CI プロトコル
付属品	スタンド、アナログ15ピンビデオケーブル(1.8m)、DVI-Dビデオケーブル(1.8m)、CD-ROM(セットアップ・ファイル/ユーザーズ・ガイド)、セットアップガイド、電源コード、3ピン-2ピンアダプター、購入証明書
保証期間/国内修理	3年/機器設置先での良品との交換(COE)
海外修理	修理依頼国での修理方法(IWS)ハードウェア国際保証サービスに準ずる

おすすめオプション

モニター背面へのワンタッチ装着

VESAマウント・ブラケットとクランプ・ブラケット・マウント・キットを組み合わせて、モニターの背面にTinyをワンタッチで装着することが可能です。ツールレスで2つの部品を組み合わせるだけの簡単装着、限られた設置場所を有効にご活用いただけます。

ThinkCentre Tiny
クランプ・ブラケット・
マウント・キット
(4XF0H41079)

ダイレクト価格
3,500円(税別)

ThinkCentre Tiny
拡張キット
(VESAマウント・
ブラケット無し)
(0B47375)

ThinkCentre Tiny
VESAマウント・ブラケット
(0B47374)

ユニバーサル・ベルト式

VESAマウント・ブラケットとモニター・マウント・キットを組み合わせて、モニターの背面に設置。ユニバーサルベルトにより、マウントキットとモニター・スタンドを固定します。



ThinkCentre Tiny
モニター・マウント・キット
(ユニバーサルベルト付き)
(4XF0E51408)

ダイレクト価格
3,500円(税別)

机下のデッドスペースを活用

ThinkCentre Tinyアンダー・デスク・マウント・ブラケットは、ThinkCentre Tinyを机の下に格納することができます。

ThinkCentre Tiny アンダー・デスク・
マウント・ブラケット
0B47097



ダイレクト価格 3,500円(税別)

より柔軟な設置場所の対応と、既存のモニター資産の有効活用

モニターとThinkCentre エクステンド・アーム(57Y4352)の間に、ThinkCentre Tinyをはさんで設置することが可能。デスク周りをスッキリさせることができます。

ThinkCentre Tiny サンドイッチ・キット
0B47383



ダイレクト価格 3,000円(税別)

P/N	製品名	ダイレクト 価格(税別)	Edge	T	L	W	X	YOGA	Tablet		
			Edge E530 E530C E550 E540 E530	T430/T430i T440/T440i T450 T450s T440s T450s	L520 L540 L560 L580	W520 W530 W540 W550 W560 W570 W580	X220 X230 X240 X250 X260	X1 Carbon(2016モデル) X1 Carbon(2015モデル) X1 Carbon(2014モデル) X1 Carbon(2013モデル)	Yoga 12 Yoga 260 Yoga 280	ThinkPad 8 ThinkPad Tablet ThinkPad Tablet 2 ThinkPad Tablet 3	ThinkPad Helix(2015モデル) ThinkPad Helix(2013モデル) ThinkPad Helix(2011モデル)
その他											
73P2698	ThinkPadトラックポイント・キャップ・コレクション	900円									
0A33908	ThinkPad ロープファイルトラックポイント・キャップ	900円									
0B47089	Lenovo Mini DisplayPort - HDMI アダプター	3,000円									
0B47395	Lenovo DisplayPort - HDMI アダプター	3,000円									
4X90G35035	Lenovo Micro HDMI - HDMI アダプター	3,000円									
0B47070	Lenovo HDMI ケーブル	2,500円									
0B47072	Lenovo USB 3.0 - DVI/VGA モニター・アダプター	8,000円									
0B47091	Lenovo Mini DisplayPort - DisplayPort ケーブル	2,500円									
45J7915	DisplayPort/DVI-D変換ケーブル	2,500円									
0B47090	Lenovo Mini DisplayPort - Single Link DVI アダプター	2,500円									
57Y4393	DisplayPort/VGA変換アダプター	4,000円									
0A36537	Lenovo Display Port ケーブル	1,800円									
0B47069	Lenovo HDMI-VGA モニターアダプター	3,200円									
0A36536	Mini DisplayPort-VGA変換アダプター	3,200円									
4X90F33442	ThinkPad Mini HDMI-VGA アダプター	3,500円									
4X90E51405	ThinkPad USB3.0 イーサネット・アダプター	2,500円									
4X90J31060	ThinkPad OneLink+ VGA/イーサネットアダプター	5,500円									
4X90K06975	ThinkPad OneLink+ イーサネットアダプター	3,000円									
4X90L40422	ThinkPad OneLink-OneLink+変換アダプター	5,500円									
4X90F84315	ThinkPad イーサネット拡張ケーブル(新しいThinkPad X1 Carbon専用)	3,000円									
4X80F22110	ThinkPad Yoga ペン	4,000円									
4X80F22107	ThinkPad Tablet ペン	4,000円									
0B47313	ThinkPad ノイズ・キャンセリング・イヤホン	9,500円									
4XD0J65078	Lenovo オンイヤードヘッドフォン	2,000円									
4XD0J65079	Lenovo インイヤードヘッドフォン	2,000円									
4XD0J65080	Lenovo オーバーイヤードヘッドフォン	2,000円									
4XD0K25028	Lenovo モノラル 3.5mmヘッドセット	2,500円									
4XD0K25029	Lenovo モノラル USBヘッドセット	3,000円									
4XD0K25030	Lenovo ステレオ 3.5mmヘッドセット	3,500円									
4XD0K25031	Lenovo ステレオ USBヘッドセット	4,000円									
4X40H01536	ThinkPad 10 プロテクター(2015年発売モデル対応)	7,000円									
4X40G29906	ThinkPad Helix プロテクター	8,500円									
4X90H55731	Lenovo Micro HDMI - VGA アダプター	4,000円									
4X90H20061	Lenovo ユニバーサルUSB3.0-VGA/HDMIアダプター	9,000円									
4X90J31021	Lenovo ユニバーサルUSB3.0 - DisplayPortアダプター	9,000円									
4X90H35558	Kensington ミニセーバーケーブルロック	7,000円									
4X80H34887	ThinkPad Pen Pro	5,000円									
4X80K32538	ThinkPad Pen Pro -2	5,000円									
4X80K32539	ThinkPad Pen Pro -3	5,000円									
4X80J67430	ThinkPad Pen Pro用ホルダー	1,500円									
ドックポート・リプリケーター											
40A00065P	ThinkPad ベーシックドック-65W	17,000円		6161	61						
40A10090P	ThinkPad ブロドック-90W	21,000円		6161	61						
40A20090P	ThinkPad ウルトラドック-90W	23,000円		6161	61						
40A20170P	ThinkPad ウルトラドック-170W	26,000円		6161	61						
4X10A0696	ThinkPad ベーシック USB 3.0 ドック	16,500円									
40A70045P	ThinkPad USB3.0プロドック	21,000円									
40A80045P	ThinkPad USB3.0ウルトラドック	23,000円									
4X10A06087	ThinkPad OneLinkドック	13,000円									
4X10E52945	ThinkPad OneLink ブロドック	18,000円									
4X10H04507	ThinkPad Tablet ドック	16,500円									
40A40090P	ThinkPad OneLink+ ドック	20,000円									
スタンド・ノートブック・スタンド											
45J9292	Lenovo Essential ノートブックスタンド	7,000円		333333		333333		333333		333333	
4X0H70605	Lenovo ノートブック用スタンド(高さ調整機能付き)	15,500円									
4X0H70606	Lenovo デュアルプラットフォーム/ノートブックモニター用スタンド	15,500円									
メモリー											
0A65722	2GB PC3-12800 DDR3-1600MHz SODIMM メモリー	6,000円									
0A65723	4GB PC3-12800 DDR3-1600MHz SODIMM メモリー	9,000円									
0A65724	8GB PC3-12800 DDR3-1600MHz SODIMM メモリー	28,000円									
0B47379	Lenovo 2GB PC3-12800 DDR3L-1600 SODIMM メモリー	6,000円									
0B47380	Lenovo 4GB PC3-12800 DDR3L-1600 SODIMM メモリー	9,000円									
0B47381	Lenovo 8GB PC3-12800 DDR3L-1600 SODIMM メモリー	28,000円									
4X70J32868	Lenovo 16GB PC3-12800 DDR3L-1600MHz SODIMM メモリー	45,000円									
4X70J67434	Lenovo 4GB DDR4 2133MHz SODIMM メモリー	9,000円									
4X70J67435	Lenovo 8GB DDR4 2133MHz SODIMM メモリー	28,000円									
4X70J67436	Lenovo 16GB DDR4 2133MHz SODIMM メモリー	35,000円									
マルチメディア											
57Y4488	ThinkPad In-Ear ヘッドフォン	2,000円									
0A36190	Lenovo USB サウンドバー	4,900円									
0B47092	Lenovo DisplayPort - デュアルDisplayPortアダプター	9,000円									
0A36537	Lenovo Display Port ケーブル	1,800円									
45J7915	DisplayPort-DVI変換ケーブル	2,500円									
57Y4393	DisplayPort-VGA変換アダプター	4,000円									
4X0H34181	ThinkPad Stack 10000mAh パワーバンク	7,500円	90	9090	909090	909090	90	9090	90	909090	9090
4X0H34183	ThinkPad Stack Bluetooth スピーカー	11,000円									
4X0H34186	ThinkPad Stack ワイヤレスルーター/1TB ハードドライブキット	27,000円									
4X0H34191	ThinkPad Stack プロフェッショナルキット	39,500円									
43R1814	Lenovo USB モデム	5,400円		2222		2222					
4X90K2756	Lenovo Pro WiFiアダプター	18,000円	93	93	93	93		93	93	93	93



P/N	製品名	ダイレクト 価格(税別)	Edge	T	L	W	X	YOGA	Tablet	
			Edge E530 E530C E530 E540 E550	T430/T430i T430s T440s T450s T450 T440p/タブレット T450p/タブレット T530/タブレット T530p/タブレット T540p/タブレット T550	L540 L530 L520 L430 L560 L460 L540 L530 L520	W550s W550 W540p/タブレット W540/タブレット W540p/タブレット W550	X260 X250 X240s X240 X230i/タブレット X230/タブレット X220/タブレット X220i/タブレット X220	X1 Yoga Yoga 12 Yoga(2014モデル)	X1 Carbon(2016モデル) X1 Carbon(2015モデル) X1 Carbon(2014モデル) X1 Carbon(2012モデル)	ThinkPad Tablet 2 ThinkPad Tablet ThinkPad 10(2015モデル) ThinkPad 10(2014モデル) ThinkPad 8
OA65633	ThinkPad 1TB 5400rpm シリアルATA 9.5mm 4Kハードドライブ	20,000円		○						
OB47315	ThinkPad 9.5mm シリアルATAハードドライブ・ベイドアダプター-IV	7,000円		○						
OB47322	ThinkPad 500GB 7200rpm 7mm シリアルATAハードドライブ	15,000円		○						
OB47323	ThinkPad 320GB 7200rpm 7mm OPAL対応シリアルATAハードドライブ	22,000円		○						
OB47320	ThinkPad 1TB 5400rpm 9.5mm シリアルATAハードドライブ	20,000円		○						
4XB0H3026	ThinkPad 1TB 5400rpm 2.5インチシリアルATAハードドライブ	22,000円		○						
4XB0K48493	ThinkPad 1TB 5400rpm 7mm 2.5インチハードドライブ	22,000円								
4XB0H45209	ThinkPad 256GB OPAL2.0対応 ソリッド・ステートドライブ	50,000円		○						
4XB0F86403	ThinkPad 512GB 2.5インチソリッド・ステートドライブ	80,000円		○						
4XB0H30212	ThinkPad 512GB M.2 PCI-Express x4 ソリッド・ステートドライブ	85,000円								
4XB0K48499	ThinkPad 256GB M.2 シリアルATA OPAL2.0対応 ソリッドステートドライブ	50,000円								
4XB0K48500	ThinkPad 256GB M.2 PCIe-NVMe OPAL2.0対応 ソリッドステートドライブ	55,000円								
4XB0K48502	ThinkPad 512GB M.2 PCIe-NVMe ソリッドステートドライブ	85,000円								
4XB0K48501	ThinkPad 512GB M.2 シリアルATA ソリッドステートドライブ	80,000円								
4XB0J33254	ThinkPad 180GB 2.5インチ OPAL2.0対応 ソリッドステートドライブ	37,000円		○						
4XB0J33255	ThinkPad 240GB 2.5インチ OPAL2.0対応 ソリッドステートドライブ	48,000円		○						
エクスターナル・ハード・ディスク										
OA65619	ThinkPad USB3.0 500GB セキュアハードドライブ	23,500円	○	○	○	○	○	○	○	○
OA65621	ThinkPad USB3.0 1TB セキュアハードドライブ	31,500円	○	○	○	○	○	○	○	○

○…対応 □…非対応

- 【注釈】
- 統合グラフィックス(オンボード上のグラフィックス)のみで駆動するThinkPadシステムのみサポートします。分離型グラフィックス(オンボードグラフィックス以外にグラフィックス機能のある)場合は、90W ACアダプター必要です。
 - これらの機種にも対応していますが、特にW510iに有効に活用できるものです。
 - 90W ACアダプター(40Y7662)か、ThinkPadシステム本体と共に供給されるACアダプターをお使い下さい。
 - Bluetooth機能搭載のThinkPadシステムでご使用いただけます。
 - システム・バッテリーと共に使用することで1日中の利用が可能。ドッキング・コネクタを利用してThinkPadの下に取り付け。シリーズ3リプリケーター(433615W)、シリーズ3ドック(433715J、433815J)及びウルトラベース・シリーズ3(OA33932)使用時は使えません。
 - このバッテリーは、ドッキング製品を接続する為にあるThinkPad底面のポートに接続します。その為、同時にドッキング製品を使うことが出来ません。
 - ThinkPad本体のバッテリーと合わせてご利用頂く必要があります。
 - ThinkPad Tablet ドック (OA33932) 経由でご利用頂きます。
 - Lenovo USB モデム (43R1814) に対応します。ただし、一部システムにはモデムが内蔵されている場合がございます。
 - LT2452p, LT2252p, LT1952p, L2440p, L2440x, L2321x, L2261, L2060, L2251x, L2251p, L2250p, L1951p, L1900p, L1711p, L215pをサポートできます。
 - ThinkPad 本体のみでサポートします。ThinkPad と、ドッキング製品やポートリプリケーターを取り付けた状態では使えません。
 - 保守・保証サービス及びテクニカルサポートは3M社より提供されます。
 - 本製品はノートモデルのみ対応します。保守・保証サービス及びテクニカルサポートは3M社より提供されます。
 - これらはThinkPad ウルトラベースシリーズ3(OA33932)にてセカンドHDD機能をサポートします。
 - ThinkPadバッテリー 19+(外付け6セルスリム (OA36280))とは互換性がありません
 - 保守・保証サービス及びテクニカルサポートは3M社より提供されます。
 - 保守・保証サービス及びテクニカルサポートは3M社より提供されます。ノートモデルのみ対応します。
 - 保守・保証サービス及びテクニカルサポートは3M社より提供されます。
 - 保守・保証サービス及びテクニカルサポートは3M社より提供されます。
 - インテルグラフィック搭載モデルのみサポートします(Nvidiaグラフィック搭載モデルに対応しません)
 - 保守・保証サービス及びテクニカルサポートは3M社より提供されます。(本製品はノートモデルのみ対応します。)
 - 保守・保証サービス及びテクニカルサポートは3M社より提供されます。(本製品はタッチモデルのみ対応します。)
 - インテルグラフィック搭載モデルのみサポートします(Nvidiaグラフィック搭載モデルに対応しません)
 - 本製品はQuadコア搭載のモデルにご利用頂く場合、パフォーマンス低下が発生される可能性があります。
 - ベンチマークモデルのみに対応します。
 - スリムチップのThinkPad ACアダプターと一緒にご利用頂く必要があります。
 - ThinkPad Battery 52+(6 cell) (OA36286)、ThinkPad Battery 67+(6 cell) (OA36317)及びThinkPad Battery 19+(6 cell slim External) (OA36280)には対応しません。
 - 本製品はタッチスクリーンモデルのみ対応します。
 - フィンガー プリント リーダー+スマートカードリーダー搭載モデルのThinkPad 10をご利用の場合は、カバーを外部カメラ側に回すと、カバーとスマートカードリーダーが干渉します。
 - スマートカードリーダー搭載モデルは装着することができません
 - ThinkPad 8 USBケーブルと合わせてご利用頂きます。
 - スマートカードリーダー搭載されていないThinkPad 10(2015年発売モデル)に対応します。
 - ThinkPad 10に搭載されたUSB2.0ポートと接続してご利用頂く場合、USB2.0の速度のみ出せます。
 - 本製品はThinkPad システムへ給電することができません。逆にThinkPadシステム搭載USB3.0ポートによって本製品へ充電することができます。充電時間は15時間かかりますので、本製品に同梱される10W ACアダプターをご利用頂くことを推奨いたします。
 - ThinkPad Pen Pro (4X80H34887)と一緒にご利用頂きます。
 - デジタイザーペン搭載されていないモデルのみに対応します。
 - インテルCPU及びインテル Wi-Fiモジュール搭載のノートブックのみ対応します。



ThinkPad プロドック-65W



ThinkPad ベーシックドック-65W



ThinkPad ベーシックUSB3.0ドック



Table with columns: P/N, 製品名, ダイレクト価格 (税別), A (A70 Small), Edge (Edge71 Small, Edge72 Small, Edge73 Small), All-In-One (M712z, M720z, M730z, M740z, M750z, M760z, M770z, M780z, M790z, M912z, M920z, M930z, M940z, M950z, M960z, M970z, M980z, M990z, M58/M58BP Small), M (M700z, M700z SFH, M700z TWR, M600z, M600z Tiny, M800z, M900z, M900z SFH, M83 SFH Pro, M83 SFH, M81 Small, M79 SFH, M79 SFH Tower, M79 SFH Small, M79 SFH Tower, M79 SFH Small, M73 Small, M73 Small, M72 Small, M72 Small, M71 Small, M531Tiny, M531Tiny, M93p Tiny, M92/M92p, M93p SFH Pro, M92/M92p Tower, M91/M91p Eco Ultra Small, M90/M90p, M90/M90p Small, M90/M90p Eco Ultra Small, M58/M58BP Small), M (M700z, M700z SFH, M700z TWR, M600z, M600z Tiny, M800z, M900z, M900z SFH, M83 SFH Pro, M83 SFH, M81 Small, M79 SFH, M79 SFH Tower, M79 SFH Small, M73 Small, M73 Small, M72 Small, M72 Small, M71 Small, M531Tiny, M531Tiny, M93p Tiny, M92/M92p, M93p SFH Pro, M92/M92p Tower, M91/M91p Eco Ultra Small, M90/M90p, M90/M90p Small, M90/M90p Eco Ultra Small, M58/M58BP Small). Rows include categories like キーボード, マウス, その他, メモリー.

対応につきましては、営業までお問い合わせください。



L THINKPAD 限定モデル

在庫限り!!

下記のモデルについてのご購入のお問い合わせはパートナー総合窓口 0120-498-170 までお問い合わせください。

ThinkPad X250 ハイパフォーマンスモバイル



製品番号		ダイレクト価格	初期導入OS	プロセッサ	ディスプレイ	合計メモリー	HDD/SSD	ベイデバイス	ワイヤレス	カードスロット	指紋センサー	MS Office	保証期間
ThinkPad X250	20CMA00AJP	126,000円(税別)	Windows 7 Professional SP1 32bit (日本語版) (Windows 8.1 Pro 64bit ダウンロード権行使)	第5世代 インテル® Core™ i3-5010U プロセッサ (2.10GHz/3MB/1,600MHz)	LED バックライト付 12.5型 HD 液晶	4GB (4GB×1)	500GB HDD	なし	インテル® Wireless-N 7265 (b/g/n) Bluetoothあり	PC/なし、Expressカード/なし、メディアカードリーダー/4 in 1 メディアカードリーダー/その他のスロット:なし	あり	なし	1年
	20CMA008JP	159,000円(税別)		第5世代 インテル® Core™ i5-5300U vPro™ プロセッサ (2.30GHz/3MB/1,600MHz)					インテル® Dual Band Wireless-N 7265 (a/b/g/n) Bluetoothあり				3年
	20CMA007JP	179,000円(税別)		第5世代 インテル® Core™ i7-5600U vPro™ プロセッサ (2.60GHz/4MB/1,600MHz)									

ThinkPad X1 Carbon 14型 Ultrabook™



製品番号		ダイレクト価格	初期導入OS	プロセッサ	ディスプレイ	合計メモリー	HDD/SSD	ベイデバイス	ワイヤレス	カードスロット	指紋センサー	MS Office	保証期間
ThinkPad X1 Carbon	20BS0042JP	182,000円(税別)	Windows 7 Professional SP1 32bit (日本語版) (Windows 8.1 Pro 64bit ダウンロード権行使)	第5世代 インテル® Core™ i5-5200U プロセッサ (2.20GHz/3MB/1,600MHz)	LED バックライト付 14.0型 FHD 液晶	4GB (4GB×1)	128GB (シリアルATA) SSD	なし	インテル® Dual Band Wireless-N 7265 (a/b/g/n) Bluetoothあり	PC/なし、Expressカード/なし、メディアカードリーダー/なし/その他のスロット:なし	あり	なし	3年

ThinkPad L540 15.6型メインストリーム・ノートブック



製品番号		ダイレクト価格	初期導入OS	プロセッサ	ディスプレイ	合計メモリー	HDD/SSD	ベイデバイス	ワイヤレス	カードスロット	指紋センサー	MS Office	保証期間													
ThinkPad L540	20AUS26N00	77,000円(税別)	Windows 7 Professional SP1 32bit (日本語版) (Windows 8.1 Pro 64bit ダウンロード権行使)	インテル® Celeron® プロセッサ 2950M (2.00GHz/2MB/1,600MHz)	LED バックライト付 15.6型 HD 液晶	2GB (2GB×1)	500GB HDD	DVD スーパーマルチドライブ	インテル® Wireless-N 7260 b/g/n Bluetoothあり	PC/なし、Expressカード/なし、メディアカードリーダー/4 in 1 メディアカードリーダー/その他のスロット:なし	なし	Microsoft Office Personal 2013	1年													
	20AUA256JP	91,000円(税別)		第4世代 インテル® Core™ i3-4000M プロセッサ (2.40GHz/3MB/1,600MHz)		4GB (4GB×1)								なし	なし	なし	なし	Microsoft Office Personal 2013								
	20AUA25KJP	111,000円(税別)																	第4世代 インテル® Core™ i5-4210M プロセッサ (2.60GHz/3MB/1,600MHz)	なし	なし	なし	Microsoft Office Personal 2013			
	20AUA25VJP	104,000円(税別)																						なし	なし	Microsoft Office Personal 2013
	20AUA253JP	124,000円(税別)																								

Lenovo



インテル® Core™ i7 vPro™
プロセッサ搭載



THINKPAD 限定モデル

在庫限り!!

下記のモデルについてのご購入のお問い合わせはパートナー総合窓口 0120-498-170 までお問い合わせください。

ThinkPad T550

15.6型ハイパフォーマンス・ノートブック



製品番号	ダイレクト価格	初期導入OS	プロセッサー	ディスプレイ	合計メモリー	HDD/SSD	ベイデバイス	ワイヤレス	カードスロット	指紋センサー	MS Office	保証期間
ThinkPad T550 20CK000RJP	183,000円 (税別)	Windows 7 Professional SP1 64bit (日本語版) (Windows 8.1 Pro 64bit ダウングレード権行使)	第5世代 インテル® Core™ i7-5600U vPro™ プロセッサー (2.60GHz/4MB/1,600MHz)	LED バック ライト付15.6型 HD 液晶	4GB (4GB×1)	500GB HDD	なし	インテル® Dual Band Wireless-N 7265 (a/b/g/n) Bluetoothあり	PC/なし、Expressカード/なし、メディアカードリーダー/4 in 1メディアカードリーダー/その他スロットなし	あり	なし	3年



THINKCENTRE 限定モデル

在庫限り!!

下記のモデルについてのご購入のお問い合わせはパートナー総合窓口 0120-498-170 までお問い合わせください。

ThinkCentre M73 Tiny

スタンダード・コンパクト・デスクトップ



※モニターは別売りです。

製品番号	ダイレクト価格	OS	プロセッサー	合計メモリー	HDD	ベイデバイス	PCI Express	PCI	USB	キーボード	MS Office	保証
							x16/x1					
10AX007JJP	66,000円 (税別)	Windows 7 Professional SP1 32bit (日本語版) (Windows 8.1 Pro 64bit ダウングレード権行使)	インテル® Celeron® G1840T プロセッサー (2.50GHz/2MB/1,333MHz)	4GB (4GB×1)	500GB	なし(弊社オプション製品にて使用可能)	0(空0)/ 0(空0)	0(空0)	USB 3.0×2、 USB 2.0×4	プリファードプロ・フルサイズ・キーボード (109A日本語、 OADG準拠、 USB)	なし	1年/オンサイト (翌営業日対応 による機器設置 先での修理)
10AX007KJP	85,000円 (税別)		第4世代 インテル® Core™ i3-4150T プロセッサー (3GHz/3MB/1,600MHz)									
10AX007DJP	78,000円 (税別)		第4世代 インテル® Core™ i5-4590T プロセッサー (2GHz/6MB/1,600MHz)									
10AX0074JP	92,000円 (税別)		SSHD (500GB HDD 5400rpm + 8GB SSD)									
10AX007CJP	111,000円 (税別)		Microsoft Office Personal 2013									

ThinkCentre M93p Tiny

プレミアム・コンパクト・デスクトップ



※モニターは別売りです。

製品番号	ダイレクト価格	OS	プロセッサー	合計メモリー	HDD	ベイデバイス	PCI Express	PCI	USB	キーボード	MS Office	保証
							x16/x1					
10AA004CJP	115,000円 (税別)	Windows 7 Professional SP1 32bit (日本語版) (Windows 8.1 Pro 64bit ダウングレード権行使)	第4世代 インテル® Core™ i5-4590T vPro™ プロセッサー (2GHz/6MB/1,600MHz)	4GB (4GB×1)	SSHD (500GB HDD 5400rpm + 8GB SSD)	なし (弊社オプション製品にて使用可能)	0(空0)/ 0(空0)	0(空0)	USB 3.0×5、 USB 2.0×1	プリファードプロ・フルサイズ・キーボード (109A日本語、 OADG準拠、 USB)	なし	3年/オンサイト (翌営業日対応 による機器設置 先での修理)



インテル® Core™ i7 vPro™
プロセッサー搭載





THINKCENTRE 限定モデル

在庫限り!!

下記のモデルについてのご購入のお問い合わせはパートナー総合窓口 0120-498-170 までお問い合わせください。

ThinkCentre M73z All-In-One スタンダード・オールインワン



製品番号	ダイレクト価格	OS	プロセッサー	合計メモリー	HDD	ベイデバイス	PCI Express x16/x1	PCI	USB	キーボード	MS Office	保証
10BB004HJP	108,000円(税別)	Windows 7 Professional SP1 32bit (日本語版) (Windows 8.1 Pro 64bit ダウングレード権行使)	第4世代 インテル® Core™ i3-4150 プロセッサー (3.50GHz/3MB/1,600MHz)	4GB (4GB×1)	500GB	Slim DVD スーパーマルチドライブ	0(空0) / 0(空0)	0(空0)	USB 3.0×2, USB 2.0×4	プリファードプロ・フルサイズ・キーボード (109A日本語、OADG準拠、USB)	なし	1年/オンサイト (翌営業日対応による機器設置先での修理)

ThinkCentre M73 Small 中・大規模企業向けスタンダード・デスクトップ



※モニターは別売りです。

製品番号	ダイレクト価格	OS	プロセッサー	合計メモリー	HDD	ベイデバイス	PCI Express x16/x1	PCI	USB	キーボード	MS Office	保証
10B7006PJP	95,000円(税別)	Windows 7 Professional SP1 64bit (日本語版) (Windows 8.1 Pro 64bit ダウングレード権行使)	第4世代 インテル® Core™ i5-4590 プロセッサー (3.30GHz/6MB/1,600MHz)	4GB (4GB×1)		DVD スーパーマルチドライブ						
10B7A14BJP	65,000円(税別)					DVD-ROMドライブ					なし	
10B7006XJP	67,000円(税別)											
10B7006YJP	86,000円(税別)		インテル® Celeron® プロセッサー G1840 (2.80GHz/2MB/1,333MHz)	2GB (2GB×1)		DVD スーパーマルチドライブ					Microsoft Office Personal 2013	
10B70070JP	91,000円(税別)										Microsoft Office Home & Business 2013	
10B7006RJP	81,000円(税別)	Windows 7 Professional SP1 32bit (日本語版) (Windows 8.1 Pro 64bit ダウングレード権行使)			500GB	DVD-ROMドライブ	1(空1): Low Profile/ 2(空2): Low Profile	0(空0)	USB 3.0×2, USB 2.0×4	プリファードプロ・フルサイズ・キーボード (109A日本語、OADG準拠、USB)	なし	1年/オンサイト (翌営業日対応による機器設置先での修理)
10B70071JP	102,000円(税別)		第4世代 インテル® Core™ i3-4160 プロセッサー (3.60GHz/3MB/1,600MHz)			DVD スーパーマルチドライブ					Microsoft Office Personal 2013	
10B7006TJP	107,000円(税別)										Microsoft Office Home & Business 2013	
10B7006JJP	93,000円(税別)			4GB (4GB×1)		DVD-ROMドライブ					なし	
10B7006LJP	114,000円(税別)		第4世代 インテル® Core™ i5-4590 プロセッサー (3.30GHz/6MB/1,600MHz)			DVD スーパーマルチドライブ					Microsoft Office Personal 2013	
10B7006MJP	119,000円(税別)										Microsoft Office Home & Business 2013	

ThinkCentre M83 SFF Pro メインストリーム・デスクトップ



※モニターは別売りです。

製品番号	ダイレクト価格	OS	プロセッサー	合計メモリー	HDD	ベイデバイス	PCI Express x16/x1	PCI	USB	キーボード	MS Office	保証
10AH004XJP	114,000円(税別)	Windows 7 Professional SP1 64bit (日本語版) (Windows 8.1 Pro 64bit ダウングレード権行使)	第4世代 インテル® Core™ i5-4590 プロセッサー (3.30GHz/6MB/1,600MHz)	4GB (4GB×1)	SSHD (500GB HDD 5400rpm + 8GB SSD)	DVD スーパーマルチドライブ	2(空2): Low Profile* (1スロットは、PCI x4 Link) / 1(空1): Low Profile	0(空0)	USB 3.0×4, USB 2.0×4	プリファードプロ・フルサイズ・キーボード (109A日本語、OADG準拠、USB)	なし	3年/オンサイト (翌営業日対応による機器設置先での修理)

Lenovo



インテル® Core™ i5
プロセッサー搭載

L 注釈一覧

【共通】

※1 タイレック価格は、レノボ・ジャパンの通販による提供価格であり、ビジネス・パートナーなどの再販者の販売を拘束するものではありません。弊社Webサイトでは供給状況などの事情により、一部の製品を掲載しており、「ダイレック価格」製品すべてが弊社Webサイトで購入できるとを意味するものではありません。上記は発表時の価格です。価格変更予告なく変更される場合がございます。最新の価格につきましては、以下のホームページで当製品の情報掲載ページをご覧ください。http://shop.lenovo.com/jp/products/laptops/thinkpad/ ※2 ワイヤレスLANで、インターネットと既存OLANシステムに接続するには、オプションのアクセスポイントが別途必要です。接続にはそれぞれの規格に対応したWi-Fi認定の機器をご利用ください。IEEE802.11gは802.11bの上位互換規格です。IEEE802.11b規格の機器が利用可能です。いずれのモデルも使用可能なオプションは、オプション一覧でご確認ください。IEEE802.11aを含むカードでは電波法の規制により、屋外および日本国外では使用できません。また802.11nの40MHz帯域の利用が可能です。なお表記されている転送速度は理論上の最大値であり、実際の転送速度ではありません。 ※3 WinMAXを利用する場合は別途ドライバー(有償)との契約が必要となります。 ※4 USB7リアフッドプロ・フルサイズ・キーボード/I09A日本語、OADG準拠 ※5 インテル® ターボ・ブースト・テクノロジーを利用するには、同テクノロジーの機能に対応したプロセッサを搭載したPCが必要です。インテル®

【ThinkPad】

キーボード：外付けキーボードを使用する場合、トラックポイントとの同時使用は出来ません。 OS：Windows® 7 初期導入モデルでのアクティベーション(ライセンス認証)は、初期起動時およびシステムのリカバリ時ともに必要ありません。Windows® 8/Windows® 10にはWindows® XPへのダウングレード権はありません。メモリ：メモリを最大まで拡張するには、8GBメモリを2枚装着する必要があります。本体、あるいはOSがサポートする最大容量を超えての使用はできません。 HDD：HDDドライブは、NTFSで複数のパーティションに区切られています。ディスク容量は1GB=1000の3乗Byte換算値であり、1GB=1024の3乗Byte換算の場合は表記と同様値でも実際の容量は小さくなります。またOS上で最大のハードディスク容量の数値は、上記表の数値のものより小さく表示されます。 オプティカルドライブ：ウルトラバク・エンハンスド・ドライブを内蔵可能です。いずれのモデルも使用可能なオプションは、Web上でご確認ください。音楽CDを再生される際にはディスプレイパネル面に[CDロゴ]マークの入ったものなどJIS規格に適合したディスクをご使用下さい。CD規格外ディスクを使用された場合には再生の保証は致しかねます。また再生できた場合であっても音質の保証は致しかねます。DVDソフトによっては再生できない場合があります。尚、カートリッジには対応していません。読み込み/書き込み速度は、最大値であり、実際の速度は環境やデータによって変化します。 ビデオRAM：搭載するメインメモリの容量によって、利用可能なビデオRAMの最大値が異なります。また、PCの動作状況やハードウェアおよびアプリケーション構成、BIOSおよびディスプレイドライバの更新により、ビデオRAMの最大値が変わる場合がありますのでご留意下さい。利用可能なビデオRAMの最大値とは、OS上で一時的に使用する共有メモリーやシステムメモリーを含んだ最大容量を意味します。 ディスプレイ：液晶ディスプレイは高精度な技術を使用して200万以上の画素からつくられています。一部に常時点灯している点灯のない画素が存在することがあります。これは故障ではありませんので、あらかじめご了承ください。(詳細は右記Webサイト「液晶ディスプレイ交換のビジュアル基準」(http://support.lenovo.com/ja/JP/detail.page?&LegacyDocID=MIGR-69856)を参照してください) また、より低い解像度の(例 VGA 640x480ピクセル)を表示するアプリケーションを使用する場合、画面イメージが小さくなる場合があります。また最大発色数は26万色表示ディスプレイをデザイン機能で実現しました。モニター表記のV型(13.3型等)は、有効画面の対角寸法を基準とした大きさの目安です。液晶ディスプレイは高解像度になるほど画面に表示される情報量は多くなりますが、文字・画像などはより小さく表示されます。また、最大解像度よりも低い解像度に設定する際には、全面拡大機能により疑似的に画像を拡大して表示するため文字・画像などがぼやけて表示される場合があります。全面拡大機能を一時的に解除された場合、アスペクト比(画面縦横比)を保つために画面の左右の一部(または上下左右の一部)が黒く表示され、文字・画像などが小さく表示されます。これらは液晶

【ThinkPad Helix】

Windows® 8にはWindows® XPへのダウングレード権はありません。 Tablet デザイナー・ペンを搭載モデルと非搭載モデルとはディスプレイが異なります。非搭載モデルのディスプレイはTablet デザイナー・ペンでは使用できません。

【ThinkPad X240s/T440s/T460s】

メモリは1枚オプションポートで装着しており、交換・増設することはできません。本体、あるいはOSがサポートする最大容量を超えての使用はできません。

【ThinkPad T460s】

バッテリーは内蔵型となります。お客様ご自身で、バッテリーを交換することはできません。

【ThinkPad X260】

お客様ご自身でフロント(前部)バッテリーは交換することはできません。リア(後部)バッテリーは交換可能です。

【ThinkCentre】

OS：システムのリカバリには、ハードディスクからのリカバリが可能なDisk to Diskを採用しています。障害のためにハードディスクドライブを交換する場合や、ハードディスクの区画(パーティション)が破損または消去された場合はリカバリメディアをお申し込み窓口までお問い合わせください。 指紋センサー：弊社オプション製品をご購入いただくことでご使用可能となります。 メモリー：メイン・メモリーの一部はビデオ・メモリーとして使用されます。 スロット数：メモリーを最大まで拡張するには、標準構成のメモリーを外してオプションメモリーを装着する必要があります。なお、純正品以外のメモリーの作動保証は致しません。 HDD：出荷時状態でのハードディスクはNTFS区画に設定されています。尚、当資料記載のディスク容量は1GB=1000Byteの3乗換算値であり、1GB=1024Byteの3乗換算値の場合は表記と同容量の場合でも実際の値は小さくなります。また、初期出荷段階よりProduct Recovery プログラム専用のディスクが設定されているため、初期出荷状態ではドライブ総容量はドライブ自身の総容量より少ないものに見えます。このProduct Recovery プログラムを利用して、本体のみでシステム環境のリカバリ作業が可能です。 オプティカルドライブ：音楽CDを再生される際にはディスプレイパネル面に[CDロゴ]マークの入ったものなどJIS規格に適合したディスクをご使用ください。CD規格外ディスクを使用された場合には再生の保証は致しかねます。また再生できた場合であっても音質の保証は致しかねます。読み出し可能なCDメディアは、CD-R/RW(High-Speed CD-RW)、CD-ROM、CD-Audioです。読み出し可能なDVDディスクは、DVD-RAM/ROM、DVD-R/RW(+R/+RW、DVD-Video)です。DVDソフトによっては再生できない場合があります。尚、カートリッジには対応していません。読み込み/書き込み速度は、最大値であり、実際の速度は環境やデータによって変化します。 ビデオRAM：ビデオRAMとして使用されるメイン・メモリーの容量は、BIOS等で設定変更することはありません。アプリケーションに応じてシステム上の最適なメモリ容量が自動的に割り当てられます。 解像度および最大発色数：解像度及び発色数は接続する表示装置の表示能力及びサポートするオペレーティング・システムの性能により異なります。また、接続する表示装置はプラグ&プレイに対応したものを御確認ください。液晶ディスプレイは高解像度になると画面に表示される情報量は多くなりますが、文字・画像などはより小

【ThinkCentre Small/Tiny】

すべてのPCIの拡張カードについて動作保証するものではありません。各スロットの形状は、「Low Profile : 64mm幅/176mm(長さ)です。なお指定の範囲内であってもアダプターの形状によっては装着できない場合があります。 拡張スロット：M.2 (2230、2280など) スロットは、ワイヤレスカード及びSSDなどに対応します。すべてのM.2拡張

【ThinkCentre All-In-One】

MiniPCIスロットには、無線LANアダプターを搭載することができます。(無線LAN非対応モデル)ただし、弊社オプ

【ThinkStation】

OS：システムのリカバリには、ハードディスクからのリカバリが可能なDisk to Diskを採用しています。障害のためにハードディスクドライブを交換する場合や、ハードディスクの区画(パーティション)が破損または消去された場合はリカバリメディアをお申し込み窓口までお問い合わせください。 スロット数：CPUソケットが2つの機種では、搭載CPU数が1の場合と2の場合とで、物理的なメモリスロット数に違いはありませんが、有効なメモリスロット数が異なります。1CPUの場合、有効スロット数が物理スロット数の半分となります。CPUソケット数が1の機種では、これはフルに適用されません。 インテルAMT：AMTに対応している機種でも、搭載CPUによりチップセットの持つAMTバージョンの機能や性能がフルにサポートされない場合がございます。 指紋センサー付キーボード：弊社オプション製品の指紋センサー付キーボードをご購入いただくことでご使用可能となります。 メモリー：メモリを最大まで拡張するには、標準構成のメモリを外してより単体容量の大きいメモリを装着する必要があります。192GBを超えるメモリ搭載可能な機種であっても、初期搭載のWindows 7 Professional 64bitで管理できる最大メモリ容量は192GBです。なお、純正品以外のメモリーの作動保証は致しません。 HDD：出荷時状態でのハードディスクはNTFS区画に設定されています。尚、当資料記載のディスク容量は1GB=1000Byteの3乗換算値であり、1GB=1024Byteの3乗換算値の場合は表記と同容量の場合でも実際の値は小さくなります。また、初期出荷段階よりProduct Recovery プログラム専用のディスクが設定されているため、初期出荷状態ではドライブ総容量はドライブ自身の総容量より少ないものに見えます。このProduct Recovery プログラムを利用して、本体のみでシステム環境のリカバリ作業が可能です。 RAID構成には、Lenovoによるカスタマイズやオプション製品の利用で、同等スペックHDDの増設が必要となる場合がございます。 オプティカルドライブ：音楽CDを再生される際にはディスプレイパネル面に[CDロゴ]マークの入ったものなどJIS規格に適合したディスクをご使用ください。CD規格外ディスクを使用された場合には再生の保証は致しかねます。また再生できた場合であっても音質の保証は致しかねます。読み出し可能なCDメディアは、CD-R/RW(High-Speed CD-RW)、CD-ROM、CD-Audioです。読み出し可能なDVDディスクは、DVD-RAM/ROM、DVD-R/RW(+R/+RW、DVD-Video)です。DVDソフトによっては再生できない場合があります。尚、カートリッジには対応していません。読み込み/書き込み速度は、最大値であり、実際の速度は環境やデータによって変化します。 グラフィック：各グラフィックスの仕様や制限事項の詳細につきましては、グラフィックカードの場合はNVIDIA社、CPU内蔵のインテルHDグラフィックスの場合はインテル社の、各ホームページ等の情報をご確認ください。 NVIDIA OptimusテクノロジーによってCPU内蔵グラフィックスが使用される場合は、搭載するメインメモリーの容量によって、利用可能なビデオRAMの最大値が異なります。また、PCの動作状況や、ハードウェアおよびアプリ

ターボ・ブースト・テクノロジーの実際の性能はハードウェア、ソフトウェア、体系的なシステム構成によって異なります。ご使用のシステムがインテル® ターボ・ブースト・テクノロジーに対応しているかは、各PCメーカーにお問い合わせください。詳細については、http://www.intel.com/technology/turboboost/ (英語)を参照してください。 ※6 バッテリーパックを交換する時は電源を切るか、休止状態にして交換してください。セーフモードでバッテリー使用時は純正品以外には使用出来ません。使用時間/充電時間はご利用状況によって異なります。バッテリー使用時間はJEITA(バッテリー動作時間測定法 (Ver.2.0))または(Ver.1.0))に準拠して測定しました。JEITAバッテリー動作時間測定法につきましては、JEITAのホームページをご覧ください。(社)電子情報技術産業協会ホームページ http://www.jeita.or.jp ※7 バッテリーの保証は1年となります。 ※8 本製品に保証書は付属しません。保証サービスを受ける際に製品に付属の購入証明書、または製品購入時の領収書や納品書などが必要になる場合がありますので、必ず保管しておいてください。 ※10 指紋認証技術は100%完全な本人認証・照合を保証するものではありません。本指紋センサーを使用されたこと、または使用できなかったことによって生じうる損害に關しては、当社では一切責任を負いかねますのであらかじめご了承ください。

ディスプレイの仕様であり、故障ではありません。 ディスプレイ外部接続時：接続するセンターによっては表示できない場合があります。DVIはサポートしていません。 インターフェースポート：接続できる全ての機器の動作を保証するものではありません。 カードスロット：カードスロットは兼用の場合があります。この場合どちらか一方でのご利用となります。(T430sではExpressCardとメディアカードリーダーが兼用、L530、L430、X230ではExpressCardとPCカードスロットが兼用となります) ワイヤレス：ワイヤレスLANで、インターネットや既存OLANシステムに接続するには、オプションのアクセスポイントが別途必要です。接続にはそれぞれの規格に対応したWi-Fi認定の機器をご利用ください。IEEE802.11gは802.11bの上位互換規格です。IEEE802.11b規格の機器が利用可能です。いずれのモデルも使用可能なオプションは、オプション一覧でご確認ください。IEEE802.11aを含むカードでは電波法の規制により、屋外および日本国外では使用できません。また802.11nの40MHz帯域の利用が可能です。なお表記されている転送速度は理論上の最大値であり、実際の転送速度は異なります。 重量・重量は平均値です。 ACアダプター：日本国内ではAC100V電源でご使用ください(ACコードは100V用が付属します)。省エネ法に基づくエネルギー消費効率：エネルギー消費効率とは、省エネ法で定める測定方法(目標年度2011年度)により測定された消費電力を、省エネ法で定める複合理論性能で除したものです。省エネ基準達成率の表示語がAは、達成率100%以上200%未満、A Aは達成率200%以上500%未満、A A Aは達成率500%以上である事を示します。また達成率が100%未満の場合は、達成率を%で表示しています。 Microsoft® Office、Microsoft® Office Personal 2013は対象モデルにのみ初期導入されています。CD-ROMとマニュアルが付属しています。リカバリメディアからのリカバリを行った場合、Microsoft® Office Personal 2013はリカバリできませんので、別途付属のCD-ROMを使ってインストールする必要があります。Microsoft® Office Personal 2013のアクティベーション(ライセンス認証)は、初期出荷状態には必要ありませんが、再インストールした場合には必ずこのマニュアルの指示に従いアクティベーション(ライセンス認証)を行ってください。ソフトウェアの導入にはCD-ROMドライブが必要です。また、Microsoft® Office Personal 2013 初期導入以降に保守担当員がお客様の機器設置先において修理を行います。(受付時間：9:00～17:00/月～金、修理対応時間：9:00～17:00/月～金) 海外での修理：IWS/Hードウェア国際保証サービスのサービス提供国は、本製品が販売されている国に限定されます。詳しくは右記 Web サイト http://www.06.ibm.com/jp/domino04/pc/support/Syphd01.nsf/techinfo/SPRC-IWSをご覧ください。

接続できる全ての機器の動作を保証するものではありません。ThinkPad Helixのタブレット本体のポート類はキーボード搭載時は使用できません。

光学ドライブを使用するためには、オプションのUSB光学ドライブを使用する必要があります。

と表示されます。また、液晶ディスプレイの最大解像度よりも低い解像度に設定する際には、全面拡大機能により疑似的に画像を拡大して表示するため文字・画像などがぼやけて表示される場合があります。これは液晶ディスプレイの仕様であり、故障ではありません。 インターフェースポート：接続できる全ての周辺機器の動作を保証するものではありません。 拡張スロット：M.2 2230スロットには、無線LANアダプターを搭載することができます。(無線LAN非対応モデル)ただし、弊社オプション製品での販売はございません。 オートサウンド：ステレオ・スピーカーを内蔵しており、音楽などのオーディオ・ファイルの再生は可能です。 省エネ法に基づくエネルギー消費効率：エネルギー消費効率とは、エネルギーの使用の合理化に関する法律(昭和54年 第49号、以下「省エネルギー法」と言ふ)で定める測定方法により測定した消費電力を省エネルギー法で定める複合理論性能で除したものです。省エネ基準達成率でAは達成率100%以上200%未満、A Aは達成率200%以上500%未満、AAAは達成率500%以上である事を示します。また達成率が100%未満の場合は、達成率を%で表示しています。 国内での修理：機器設置先対応のモデルは、電話受付にて故障内容を確認したうえで、必要に応じて翌営業日以降に保守担当員がお客様の機器設置先において修理を行います。(受付時間：9:00～17:00/月～金、修理対応時間：9:00～17:00/月～金) 海外での修理：IWS/Hードウェア国際保証サービスのサービス提供国は、本製品が販売されている国に限定されます。詳しくはこちらをご覧ください。IWSお客様までお問い合わせください。(TEL: 0120-559-592、受付時間：月～金 10:00～17:30 土、日、祝日 12/30～1/3および5/1を除きます) リカバリDVD (RDVD) の部品番号はプリロードイメージの更新等の理由により予告なく更新される場合があります。USRP/Lenovo Support & Download のWebページにて最新の部品番号を照会いただけます。(USRP for http://www.lenovo.com/us/en/項目) から [Support] > [Parts information] を選択し、該当製品の [Recovery DVD service parts] の項目を参照)

デバイスについて動作保証するものではありません。 モニタ・スピーカーを内蔵しており、音楽などのオーディオ・ファイルの再生は可能です。音楽やゲームの効果音等の再生のためのスピーカー及びマイクアンプ等は別途お求めください。

シオン製品での販売はございません。

ケーション構成、BIOSおよびディスプレイドライバの更新により、ビデオRAMの最大値が変わる場合がありますのでご留意ください。利用可能なビデオRAMの最大値とは、OS上で一時的に使用する共有メモリーやシステムメモリーを含んだ最大容量を意味します。 ビデオRAM容量：グラフィックスがインテルHDグラフィックスの場合、ビデオ RAM として使用されるメイン・メモリーの最大値はOSや機器構成により変わる場合がございます。 最大解像度：解像度や発色数は、接続する表示装置の表示能力及びサポートするオペレーティング・システムの性能により異なります。また、接続する表示装置はプラグ&プレイに対応したものを御確認ください。液晶ディスプレイは高解像度になると画面に表示される情報量は多くなりますが、文字・画像などはより小さく表示されます。また、液晶ディスプレイの最大解像度よりも低い解像度に設定する際には、全面拡大機能により疑似的に画像を拡大して表示するため文字・画像などがぼやけて表示される場合があります。これらは液晶ディスプレイの仕様であり、故障はありません。 インターフェースポート：接続できる全ての周辺機器の動作を保証するものではありません。 オプション用スロット：すべての拡張カードについては動作保証するものではありません。サイズ仕様の範囲内であってもアダプター形状によっては装着できない場合があります。また、マザーボード搭載マザーボードの場合、マザーボードスロットにカード挿入時の物理的干渉のため拡張スロットのLength制限がかかる場合がございます。また、2x2ポートの場合、一部のスロットは2CPU搭載時のみ有効となります。 拡張スロットサイズ：Flex Bayは、5.25インチベイを利用してUltra Slim型のODD、IEEE 1394ポート、eSATAポートなどを搭載可能なソリューションです。追加可能なコンピュータネットワークは発表時期によって異なる可能性があります。 オートサウンド：モニタ・スピーカーを内蔵しており、音楽などのオーディオ・ファイルの再生は可能です。音楽やゲームの効果音等の再生のためのスピーカー及びマイクアンプ等は別途お求めください。 省エネ法に基づくエネルギー消費効率：エネルギー消費効率とは、エネルギーの使用の合理化に関する法律(昭和54年 第49号、以下「省エネルギー法」と言ふ)で定める測定方法により測定した消費電力を省エネルギー法で定める複合理論性能で除したものです。省エネ基準達成率の表示語がAは達成率100%以上200%未満、A Aは達成率200%以上500%未満、AAAは達成率500%以上である事を示します。また達成率が100%未満の場合は、達成率を%で表示しています。 国内での修理：機器設置先対応のモデルは、電話受付にて故障内容を確認したうえで、必要に応じて翌営業日以降に保守担当員がお客様の機器設置先において修理を行います。一部の保守部品は、部品を注文しお客様に交換して頂く場合がございます。(受付時間：9:00～17:00/月～金、修理対応時間：9:00～17:00/月～金) 海外での修理：本製品が販売されている国に限定されます。詳しくは以下のURLの国際保証サービス (IWS) の項目をご覧ください。http://support.lenovo.com/ja_JP/

LENOVO SERVICES

Lenovo Services

利用シーンや業務内容によって、PCに求めるサービスは異なります。

すべてのお客様が安心して製品をご利用いただけるよう、Lenovo Servicesはニーズに応じたサービスをご提供しています。

Lenovo Servicesは、基本保証よりさらに広いサポート範囲と延長年数をご自由にお選びいただける、安心のサポートメニューをそろえています。

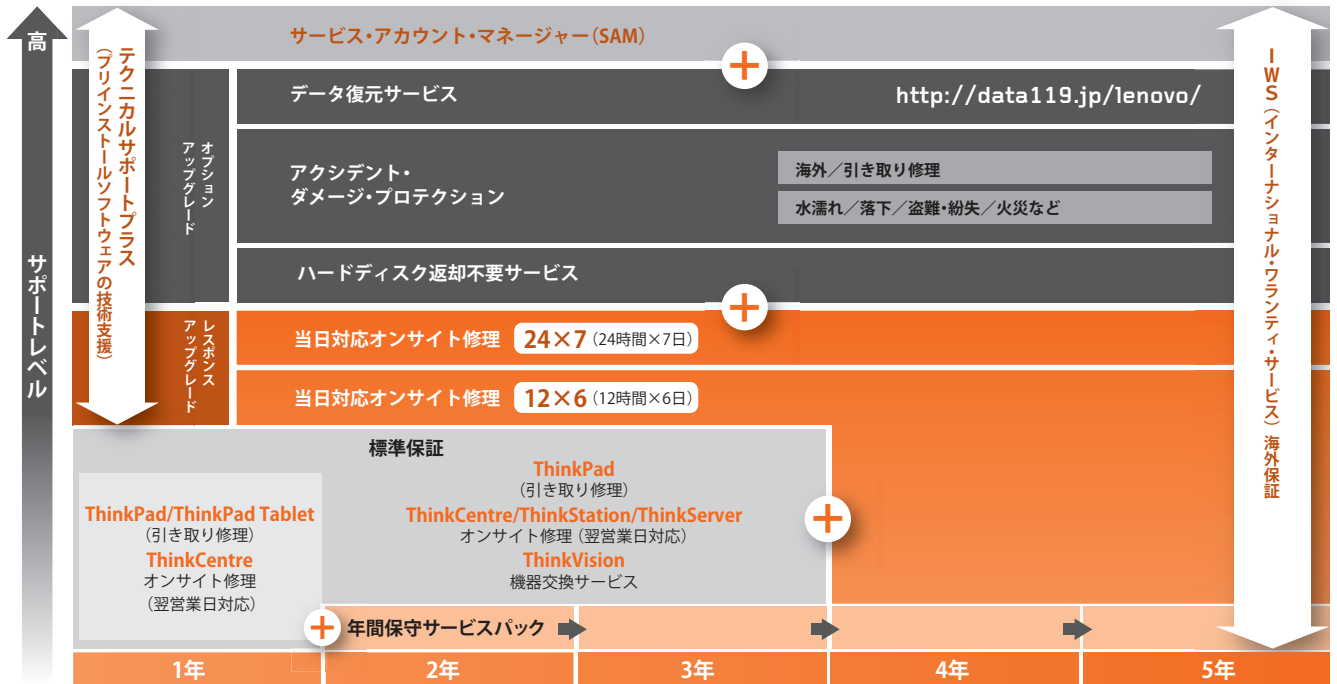

Lenovo Services 対応表

		ThinkPad	ThinkPad Edge	ThinkPad Tablet	ThinkCentre	ThinkStation
Lenovo Services 延長保証	引き取り修理	○	○	○	—	—
	翌営業日オンサイト修理	○	○	○	○	○
	当日オンサイト修理	○	○	○	○	○
オプション サービス	ハードディスク返却不要サービス	○	○	—	○	○
	アクセシビリティ・ダメージ・プロテクション	○	○	○	—	—
	内蔵バッテリー交換サービス	○	○	○	—	—
保証・保守期間外	年間保守サービスパック	○	○	—	○	○

※ X シリーズの Tablet は ThinkPad に含まれます。

サービス期間の延長と内容のアップグレード

基本保証をお客様のご利用シーンに合わせて、最大5年まで延長・アップグレードすることができます。

標準保証		アップグレード	
引き取り修理※		オンサイト修理※	
宅配便で故障機器を引き取り修理いたします。修理完了後、機器を宅配便にてお届けします。 ※ ThinkPad、ThinkPad Edge、ThinkPad Tablet が対象です。		翌営業日オンサイト修理 修理受付後、翌営業日以降に技術員が出張訪問修理を行うサービスです。	当日オンサイト修理 修理受付後、当日に技術員が出張訪問修理を行うサービスです。 ※部品在庫状況などにより当日対応ができない場合があります。
機器交換			
機器交換※ ※ モニターのみが対象です。			
オンサイト修理の種類 (延長保証契約時)			
サービス名	翌営業日オンサイト修理	当日オンサイト修理 12 × 6	当日オンサイト修理 24 × 7
修理サービス実施時間	9:00 ~ 17:00 月~金 (祝日および 12/30 ~ 1/3 を除く)	8:00 ~ 20:00 月~土	24時間 365日
受付時間	24時間		
修理方法	技術員がお客様の PC 設置場所にお伺いして機器の修理をします。		
期間	機器の保証期間開始日から所定契約期間 (機種によりサービスご提供年数が異なります)		

※引き取り修理サービスは当日 16:00 までに Lenovo による障害箇所の特定ができた場合、Lenovo は当日を受付基準日とし本サービスを提供します。

※オンサイト修理サービスは当日 16:00 まで (但し、当日オンサイトの場合は毎日 14:00 まで) に Lenovo による障害箇所の特定ができた場合、Lenovo は当日を受付基準日とし本サービスを提供します。なお、オンサイトエンジニアおよび保守パーツは、天候、交通事情、および保守パーツの在庫状況等のやむをえない事情により到着日時が遅れる場合があります。予めご了承ください。

ThinkPad
ノートブック
ThinkCentre
デスクトップ
ThinkStation
ワークステーション

Lenovo

こんなことでお困りの時は…

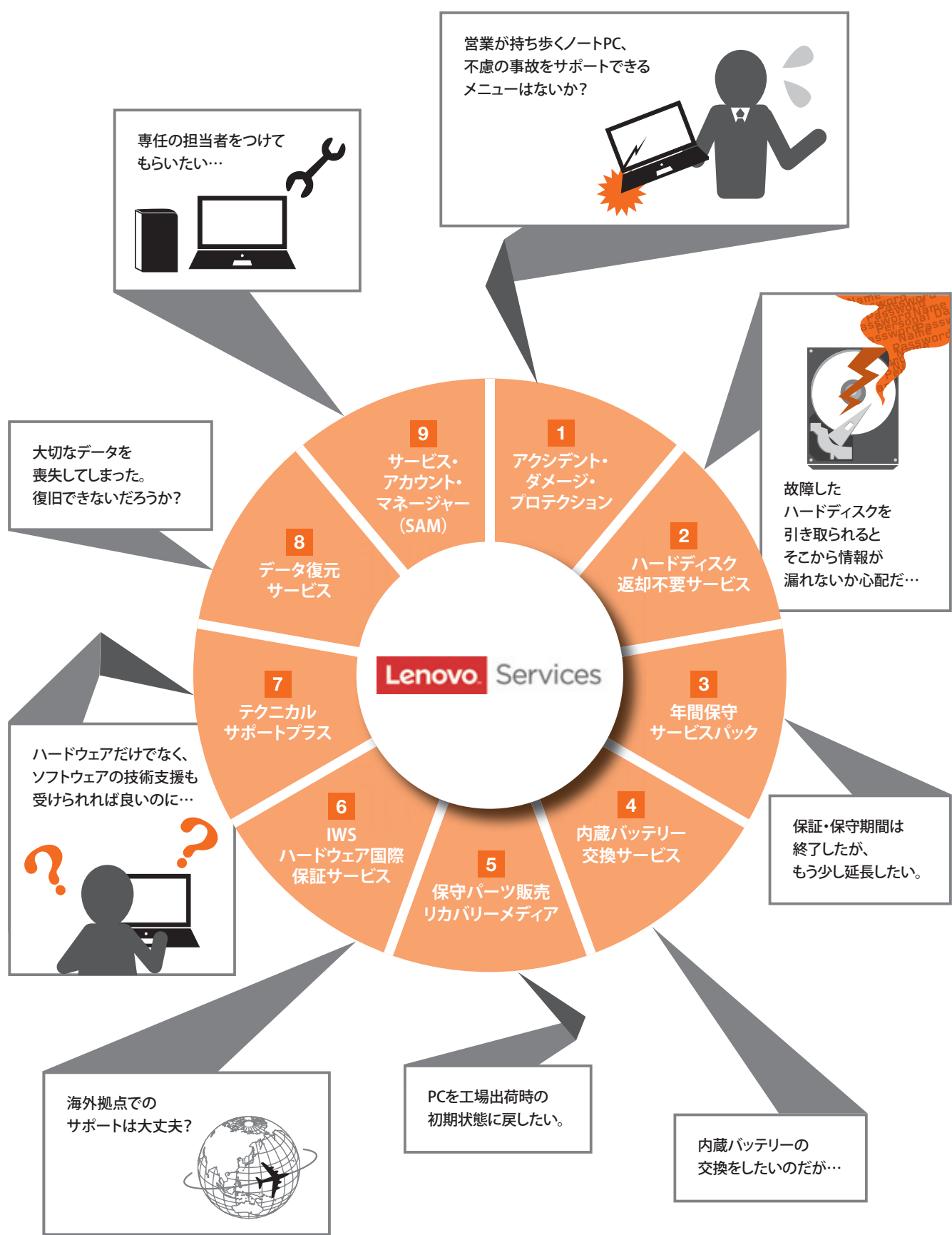

1 アクシデント・ダメージ・プロテクション (ThinkPad, ThinkPad Edge, ThinkPad Tablet) 有償

火災、水濡れ、落下、自然災害による破損など予期しない事故による障害をカバーするサービスです。盗難、紛失もアクシデント・ダメージ・プロテクションなら安心です！

レノボのアクシデント・ダメージ・プロテクションは、予期せず修理と費用が発生する面倒をなくし、お客様に安心をお届けします。このサービスでは、保証規定範囲外で発生した事故をカバーし、通常の動作条件下でノート PC やタブレット PC に保証規定範囲外の故障または破損が発生した場合に、これを補償します。また、盗難、紛失にも対応いたします。

基本保証 + 保守延長 (通常故障のみ) +

液体こぼし

自然災害^{※1}

盗難・紛失^{※2}

落下

火災^{※3}

海外でのトラブル

1. 落下、水濡れ、自然災害、火災、盗難、紛失
 2. 海外で故障があった場合の日本語サポートと日本からの引取り修理サービス
※海外引き取り修理

※1：落雷・水害・風災・雪災に限ります。※2：「機械」の盗難または紛失の場合、お客様は所轄警察署発行の被害届（盗難時）または遺失届（紛失時）の受理番号を取得の上、レノボへ代替機提供依頼書を請求し、必要事項（当該受理番号を含む）を記入の上で、レノボに提出することが必要となります。※3：「機械」が火災により焼失した場合、お客様は所轄消防署発行の罹災証明書を取得の上、レノボへ代替機提供依頼書を請求し、必要事項を記入し罹災証明書を添付の上で、レノボに提出することが必要となります。

- 一回の事故により15万円が適用されます。15万円超過分はお客様負担になります。
- 盗難・紛失、火災の場合サービス期間中一回限り5万円代替機をご用意いたします。
- 海外引き取り修理では海外で故障があった場合日本の部品（例えば、キーボード、OS）の交換ができます。

2 ハードディスク返却不要サービス 有償

修理対応した際、故障し交換された古いHDDの所有権はレノボに属しますが、レノボがこれを放棄し、壊れたHDDをお客様のお手元に残すことで、お客様のHDD内に保存されていた情報が漏洩するリスクをなくすサービスです。

データは機密性が維持され、社内の保存規定を遵守している必要があります。保守サービス契約期間のハードディスクが故障した場合、本サービスでは、お客様がハードディスクをお手元に維持することで、データのセキュリティを強化し、機密情報の取り扱いにおいてあらゆるリスクを回避します。

- HDDを搭載するデスクトップPC、モバイルPC、ワークステーション、サーバー製品の保守サービスのオプションとして提供されます。
- 本サービスは、製品購入時点で同時購入頂いている必要があります。延長を希望される場合には、保証期間内に更新して頂く必要があります。

メリット	機密情報漏えいや喪失に伴う法的または金銭的問題の発生を回避できます。
	個人データやビジネス・データをお客様が管理することで安心を提供します。
	故障ハードディスクとデータをお客様が管理することができるため、ITスタッフの業務負荷が軽減されます。

3 保証・保守期間後のサービス (年間保守サービスパック) 有償

基本保証や延長保守の適用期間が終了した機器をお持ちのお客様にも保守サービスをご用意しています。保証・保守期間満了後の翌日から1年間サービスを提供しますので、安心が続けられます。
※ThinkPad Tabletは対象外となります。

4 内蔵バッテリー交換サービス[※] (内蔵バッテリーが装着されている製品) 有償

お客様自身でバッテリーが交換できない構造のThinkPad製品において、保証・保守期間中にバッテリーに不具合が生じた場合に無償で交換します。バッテリーの状態はバッテリー診断ツールで確認します。

※本サービスは製品購入時に購入することをお勧めします。適用製品に制限があります。また、保証・保守期間中、一回のみの交換となります。詳しくは担当営業にご相談ください。

5 保守パーツ販売 リカバリーメディア 有償

リカバリーとはリカバリーCD/DVD-ROMやDisk to Disk機能を使ってパソコンを工場出荷時の初期状態に戻す作業のことです。ディスクの構成や、システム設定など、全てを初期状態に戻すことができます。サービスではリカバリーメディアセットとして、有償にて提供しています。

お申し込みはこちら ▶ <http://shopap.lenovo.com/jp/services-warranty/>

6 IWS ハードウェア国際保証サービス

国際保証 (IWS) 対象製品については、日本で購入した製品を海外に持ち出した時にもその国の修理窓口で修理を依頼いただけます。逆に海外で購入した IWS 対象製品が日本に持ち込まれた場合、レノボ・スマートセンター (Lenovo Smart Center) で修理受け付けいたします。

ご提供条件	国際保証 (IWS) 対象製品であること。	保証期間内であること。	持ち込む国で、販売されており、サービスが提供されている機種であること。	持ち込む国により、また故障部位によっては、その国での修理がご提供できない場合もあります。
-------	-----------------------	-------------	-------------------------------------	--

対象製品は WEB でご確認ください ▶ <https://support.lenovo.com/jp/ja/documents/srv-c-iws>

- 注意事項：**
- 海外で修理を受ける際に、その機械のSales Receipt (購入証明となる書類) の提示を求められる場合があります。必ず購入証明となる書類 (購入証明書または保証書、請求書、納品書) を海外にお持ちくださるようお願い致します。
 - お客様がご使用の製品がサポートされている国をWEBでご確認いただけます。対象国は世界150ヶ国以上あります。
 - IWSは、持ち込む国でその製品が販売されており、サービスが提供されている国に限ります。サービスの提供方法は、持ち込む国の修理方法が適用されますので、日本と同一とは限りません。
 - ソフトウェアは保証対象外です。 • 保証期間終了後の修理は有償となります。
 - 製品により電源仕様が異なります。海外でのご使用にあたっては、ご使用になられる製品の電源仕様、使用国での電圧をご確認のうえ必要に応じて変圧器、プラグをご使用ください。

7 テクニカルサポートプラス

本サービスは Lenovo Services をお買い上げいただいたお客様に自動付帯いたします

お客様が PC クライアント製品を快適にご使用いただけるように、従来の保証規定、有償保守サービスではカバーされていない、PC を快適にご利用いただくための技術支援を提供する新しい問題解決支援サポートを提供いたします。



製品機能の設定に関する技術情報の提供	製品機能の使用法に関する技術支援	BIOS/Driver に関する技術支援	プリインストール OS に関連する技術情報の提供
トラブル発生時の技術支援の提供	故障診断・故障解析の技術支援	Lenovo が検証・解析の必要があると判断したトラブル検証・解析	スマートセンターなど Lenovo が受付した修理対応分の修理内容の報告書作成

・製品開発が日本国内で行われております。原因究明のため開発元へのエスカレーションが必要となるケースでも、迅速な対応が可能となります。レノボの国内開発+国内サポート体制が実現します。

8 データ復元サービス

有償

データ喪失の原因は、不注意による削除、システム障害、ソフトウェア障害、ウイルス感染、ハードウェア障害、自然災害などがあります。日本データ復旧サービスセンターでは、データ喪失の原因に合わせて様々なデータ復旧技術を駆使して、お客様の大切なデータを取り戻します。

※本サービスは日本データ復旧サービスセンターが提供するサービスです。

見積り無料! 24 時間・年中無休 0120-194-119

イ ク ヨ イ テ イ チ キ ュ

初期診断は無料で実施

データ復旧成功率日本一

万全のセキュリティ体制

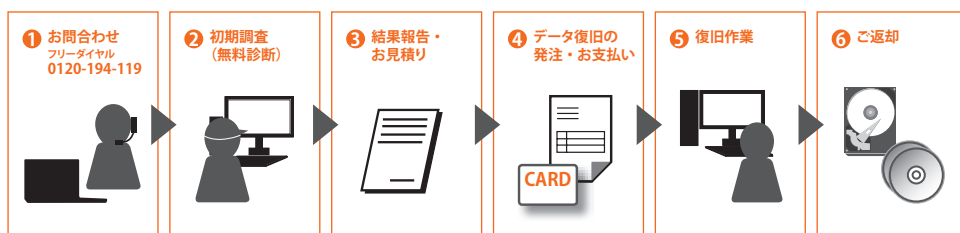

9 サービス・アカウント・マネージャー (SAM)

有償

通常の修理対応に加え、万が一の重大障害発生時にはお客様専任の SAM が早期解決に向けエスカレーションを行います。また定例会でのコールサマリの報告、技術情報提供など SAM とお客様の定期的なコミュニケーションの場がセットされます。

サービス・アカウント・マネージャー (SAM) は、お客様とレノボを結ぶ重要な窓口です。レノボが提供するサービスの品質をモニターし、品質の向上を図ります。定例会議等により、サービス品質、修理履歴などの情報をご報告させていただくことで、問題の早期発見を実現し、速やかな改善策の提供を行います。また、製品に重大なトラブルなどが発生した際は、開発元へのエスカレーションや進捗管理を行いお客様の運用にワンランク上の安心をご提供いたします。

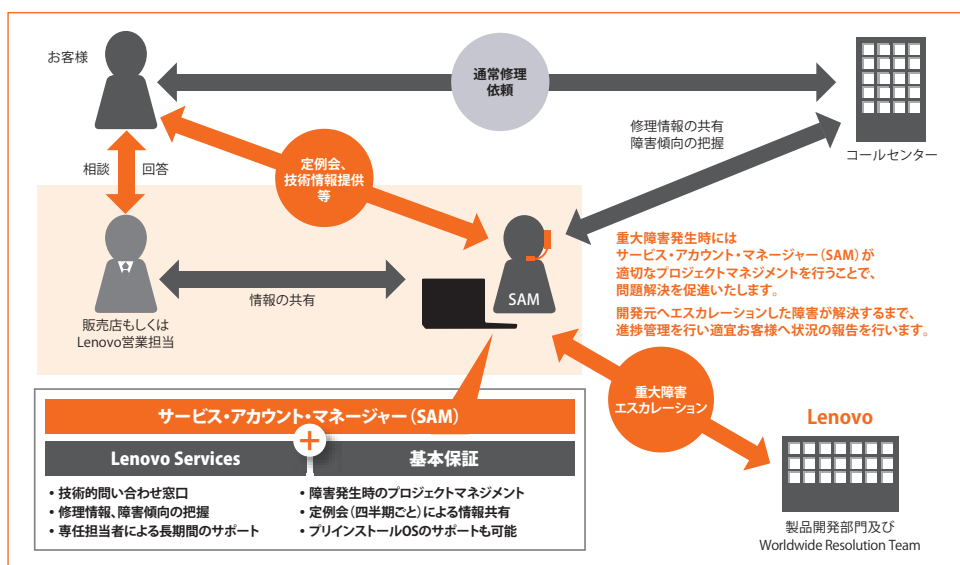

・ThinkPad の場合、製品開発が日本国内で行われております。原因究明のため開発元へのエスカレーションが必要となるケースでも、迅速な対応が可能となります。レノボの国内開発+国内サポート体制が実現します。

L 本書の見方

2色のインデックスで、製品の検索性アップ!

本書は、前半の「PC編」と、後半の「サーバー・ストレージ編」に分かれています。ページの左右にあるインデックスと下部の色分けによって、お客様のご希望製品を素早く検索することが可能です。新しくなった本誌レノボ・セレクトを是非ご活用ください。

PC編



PC編のインデックスはオレンジ

サーバー・ストレージ編



サーバー・ストレージ編のインデックスは青

- ThinkPad ノートブック
- ThinkCentre デスクトップ
- ThinkStation プラックステーション
- ThinkVision モニター
- System x
- Flex System
- BladeCenter NeXtScale
- System x ヲフラインサーバー
- System x タワー型サーバー
- Networking RackSwitch
- ThinkServer
- Storage製品

PC編

サーバー・ストレージ編

Lenovo™



System x3650 M5

LENOVO SELECT

サーバー・ストレージ編

▶▶▶ 『SQL Server ROK販売開始』 ◀◀◀



System x3550 M5



Lenovo Storage S3200



Intel Inside® 最適なソリューションを
インテル® Xeon® プロセッサ搭載

LENOVO SELECT

レノボ製品総合カタログ | 2016.3

サーバー・ストレージ編 目次

138 System x キャンペーン情報

- 140 Lenovoサーバー製品ラインアップ/アイコンの見方
- 141 統合管理モジュール (IMM2)、System x M5 シリーズの特徴
- 142 System x / Flex System / ThinkServer スペック早見表
- 143 System x Solution for SAP HANA、System x 高速Flashソリューション
- 144 io3 Flash アダプター
- 145 ファースト・セレクトとは?
- 146 System x Windows Serverプリロード 仮想化推奨モデル

Flex System / BladeCenter

ブレード・サーバー
Flex System x240 M5

- 147 エンタープライズ・シャーシ
- 147 x240 M5
- 148 BladeCenter HS23 ファースト・セレクト



NeXtScale System

- 149 NeXtScale System n1200 Enclosure、nx360 M5

System x ラック型サーバー

- 150 x3250 M5 ファースト・セレクト
- 151 x3550 M4 ファースト・セレクト
- 152 x3550 M5 ファースト・セレクト
- 153 x3650 M4 ファースト・セレクト
- 154 x3650 M5 ファースト・セレクト
- 155 x3750 M4
- 155 x3950 X6
- 156 x3850 X6



ラック・サーバー
System x3750 M4

System x タワー型サーバー

- 157 x3100 M5 ファースト・セレクト
- 158 x3100 M5 L ファースト・セレクト
- 159 x3500 M5 ファースト・セレクト

Lenovo Networking RackSwitch

- 160 G7000シリーズ、G8000シリーズ

サーバーオプション製品

- 161 System x オプション一覧表
- 165 Flex System コンピュート・ノード オプション一覧表
- 166 System x & Flex System モデル一覧表



タワー・サーバー
System x3500 M5

170 サーバー OS 情報

- 176 Lenovo システム管理ソフトウェア製品
- 178 無停電電源装置 (UPS)
- 179 無停電電源装置 (UPS) / ラック

ThinkServer

- 180 ThinkServerラインアップ
- 181 ThinkServer TS140
- 182 ThinkServer TS440
- 183 ThinkServer RS140
- 184 ThinkServer RD450
- 184 ThinkServer RD350
- 185 ThinkServer オプション一覧表

Storage 製品

- 187 Storage製品ポートフォリオ
- 188 Lenovo Storage S2200
- 188 Lenovo Storage S3200
- 188 Lenovo Storage E1012/E1024 (拡張筐体)
- 189 Lenovo Storage S2200/S3200の特長
- 191 Lenovo Storage S3200サンプル構成
- 192 Lenovo Storage E1012/E1024 (JBOD筐体)
- 193 Storwize V3700
- 194 Storwize V3700の機能拡張
- 195 Storwize V3700サンプル構成
- 196 Storwize V5000 / V7000
- 197 Storwize V5000 / V7000の主な機能
- 198 Brocade SAN スイッチ
- 200 System x NASシリーズ
- 202 外付けテープ・バックアップ装置
- 203 外付けテープ・バックアップ装置 / System x テープ・バックアップ装置
- 204 外付けテープ・バックアップ装置の特長
- 205 バックアップ・ソフトウェア
- 206 バックアップ・ソフトウェア・オプション
- 207 バックアップ・ソフトウェアのライセンスガイド
- 208 Storage オプション一覧表

Lenovo Services (保守サービス)

- 211 Lenovo Services ハードウェア
- 215 Lenovo Services ソフトウェア
- 216 その他のおすすめサービス
- 217 製品に関するお問い合わせ

ラック・サーバー
ThinkServer RD350



タワー・サーバー
ThinkServer TS440

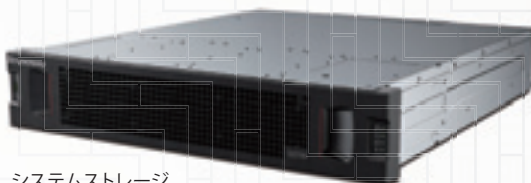

システムストレージ
Lenovo Storage S2200

System x

Flex System

BladeCenter
NextScale

System x
ラック型サーバー

System x
タワー型サーバー

Networking
RackSwitch

ThinkServer

Storage製品

Lenovo

Intel Inside®
最適なソリューションを
インテル® Xeon®
プロセッサ搭載



Lenovo Windows EOS

駆け込み寺

特別プログラム「Lenovo Windows EOS駆け込み寺」は、
2015年7月15日にサポートが終了した
“Windows Server 2003”をご利用中
のお客様をご支援いたします。



Lenovo Windows EOS駆け込み寺とは？

Windows Server 2003のサポート終了！

「Lenovo Windows EOS駆け込み寺」は、お客様の現在のIT環境の簡易診断、移行方針の決定、お客様の最適な移行方法・移行ソリューションの選定、移行実施と、お客様が所有するWindows Server 2003の移行実現をご支援する特別プログラムです。

Lenovo Windows EOS駆け込み寺／ご利用の流れ

Step 1

簡易アセスメント

お客様のIT環境にあるWindows Server 2003 搭載サーバーの簡単な情報をいただき、簡易アセスメントを実施します。

Step 2

移行相談室

移行方針をもとに、移行方式・移行ソリューションの選定について、弊社スペシャリストがご支援いたします。

Step 3

移行支援

選定したソリューションによる移行に向けて、パートナー様のご紹介や、レノボ・エンタープライズ・ソリューションズ・センターによる技術支援をご提供いたします。

お客様のIT環境に合わせた最適な移行を実現のために



検証

「レノボ・エンタープライズ・ソリューションズ・センター(LESC)」の設備を活用してお客様IT環境の検証ができます。



豊富なソリューション

ビジネス・パートナーとのパートナーシップにより、お客様に最適なソリューションをご選択できます。



期間限定特別価格

サーバー&オプション40%OFF

サーバー&オプションが40%OFFになる期間限定キャンペーンを実施中。費用面でもご支援いたします。

詳しくはWEBをご覧ください！

レノボ wseos

検索

お申し込みもできます！

お問い合わせ

Lenovo Windows EOS 事務局
WinEOS@lenovo.com

Lenovo Windows EOS 駆け込み寺Webサイト
<http://www.lenovo-wseos.com/>

System x キャンペーン情報



インテル® Xeon®
プロセッサ搭載

サーバーもストレージもダブルでお得な「ダブル割」キャンペーン

キャンペーン期間：2016年3月22日まで(ご発注期限)

キャンペーン概要

このキャンペーンでは、優れたコストパフォーマンスや信頼性、拡張性で人気の高いSystem x ラック・サーバー x3550 M5/x3650 M5とハードディスク(HDD)またはSSDのセットを、希望小売価格より40%OFFでご提供します。メモリー・モジュール(DIMM)や光学ドライブ、RAIDアダプターなど、追加オプションもセットと同時購入でまとめて40%OFFでご提供します。

さらに、エントリー・ディスク装置 Storwize V3700/Lenovo Storage S3200,S2200もセットと同時購入でまとめて40%OFFでご提供します。この機会にぜひご用命ください。



System x ラック・サーバー

+



HDDまたはSSD
2台以上

サーバーとHDDの
セットで

希望小売
価格より
**40%
OFF**

+



DIMM

+



光学ドライブ

+



RAID アダプター
SAS/FC HBA

+



V3700
S3200/S2200

さらに
メモリー・モジュール
(DIMM)、
光学ドライブ、
RAIDアダプター、
SAS/FC HBA、V3700、
S3200、S2200なども
セットと同時購入で

希望小売
価格より
**40%
OFF**

キャンペーン対象サーバー

System x3550 M5



対象モデル

5463-62J/A2J/B2J/C2J/C4J/D2J/
F2J/G2J/H2J/J2J/L2J/M2J/PAF/
PAG/PAH/PAJ/PAK

System x3650 M5



対象モデル

5462-52J/62J/A2J/B2J/C2J/C4J/
D2J/D4J/F2J/F4J/G2J/J2J/L2J/
M2J/PAM/PAN/PAP/PAQ/PAR

下記の対策にもご活用ください!

2016年1月

その1

マイナンバー制度の
開始

2016年4月

その2

SQL Server 2005
延長サポート終了

System x

Lenovo

Lenovoサーバー製品ラインアップ/アイコンの見方



スモール・オフィス、ホーム・オフィスからエンタープライズ・ビジネスまで
お客様の幅広いビジネス・ニーズにお応えします。

インテル® Xeon®
プロセッサ搭載

製品ラインアップ 2016年2月現在

	System x / ThinkServer タワー型モデル	System x / ThinkServer ラック型モデル	NeXtScale 高密度ラック型モデル	BladeCenter ブレード型モデル	BladeCenter シャーシ	Flex System コンピュート・ノード	Flex System シャーシ
8ソケット		System x X6 高信頼ラック型モデル				x880 X6	
4ソケット		x3750 M4 P155 ▶	x3950 X6 (8U/8CPU) P155 ▶ x3850 X6 (4U) P156 ▶			x440	
2ソケット	x3500 M5 P159 ▶	x3550 M5 P152 ▶ x3550 M4 P151 ▶ RD350 P184 ▶	x3650 M5 P154 ▶ x3650 M4 P153 ▶ RD450 P184 ▶	nx360 M5 P149 ▶	HS23 P148 ▶	x240 M5 P147 ▶	Flex System Enterprise シャーシ ストレージ統合 + 高速スイッチ対応型 P147 ▶
1ソケット	x3100 M5 / M5 L P157、P158 ▶ TS440 P182 ▶ TS140 P181 ▶	x3250 M5 P150 ▶ RS140 P183 ▶			BladeCenter S ストレージ統合型		

アイコンの見方 各サーバーページのスペックの特長は、以下のアイコンで表示しています。

1 U ユニット数 ラック・マウント時のユニット使用数 ※1U=約44ミリ。	1 ソケット ソケット数 プロセッサ(CPU)の最大搭載数。	eX6 エンタープライズX-アーキテクチャー インテルXeonプロセッサの性能をフルに引き出す、レノボ独自の先進的なアーキテクチャーです。第5世代、第6世代をベースに設計されたモデルがあります。	CPU コア数 CPUコア数 1個のチップ・ベースに複数のCPUコア(複数の処理実行ユニット)を搭載。消費電力を抑えつつ、これまで以上の性能を実現する画期的なプロセッサ技術です。
Chipkill ECCメモリー 短時間に複数のメモリー・エラーが発生した場合でも、DIMMあたり4ビットもしくは8ビットまでの訂正を行える技術を搭載したメモリーです(機種による)。	RAID1 RAID0,RAID1の機能をオンボードで装備。RAID用オプションを追加することなくディスクを二重化でき、データの保全性を高められます。	RAID5 RAIDカードを標準装備し、1対Nの構成でディスクの可用性を高めるRAID5機能を提供。高度かつ効率の良いデータ保護を実現します。	RAID6 RAID5では1対N構成だったが、RAID6では2対Nの構成になり、更に高い信頼性を確保。これにより安価な大容量HDDでの構成も可能。最低構成HDD台数は4台。
RAID10 RAID0とRAID1を組み合わせたRAID技術。最低4台のHDDを必要とし、RAID0の大容量化とRAID1の耐障害性を実現。	ホットスワップSAS/SATA HDD 3.5型Serial Attached SCSI(SAS)または、SATAハードディスクドライブ対応。サーバー稼働中にHDDの交換が可能。	シンプルスワップSATA HDD 3.5型SATA ハードディスク・ドライブ対応。シンプルスワップとは、サーバーの稼働停止後に、工具不要で、本体の前からHDD交換ができるHDDです。	ホットスワップSAS/SATA HDD 2.5型Serial Attached SCSI(SAS)または、SATAハードディスク・ドライブ対応。サーバー稼働中にHDDの交換が可能。
シンプルスワップSATA HDD 2.5型SATA ハードディスク・ドライブ対応。シンプルスワップとは、サーバーの稼働停止後に、工具不要で、本体の前からHDD交換ができるHDDです。	ソリッド・ステート・ドライブ(SSD) 2.5型SSD対応。記憶媒体としてフラッシュメモリを用いるドライブ装置。ホットスワップに対応しているのでサーバー稼働中にHDDの交換が可能。	ソリッド・ステート・ドライブ(SSD) 1.8型SSD。eX5搭載ハイパフォーマンス・サーバーでeXFlash構成にすることで、高速かつ高い可用性のストレージ・システムをもたらします。	ホットスワップ冗長ファン ファンを冗長化することにより、万が一、一つのファンに障害が発生した場合でも、サーバーのダウンを防ぎ、安定稼働を実現します。サーバー稼働中にファンの交換が可能。
ホットスワップ冗長電源 電源装置を冗長化することにより、万が一、一つの電源に障害が発生した場合でも、サーバーのダウンを防ぎ、安定稼働を実現します。サーバー稼働中に電源の交換が可能。	統合管理モジュール システムの状態および主要コンポーネントの監視および管理するシステム管理プロセッサを標準搭載。IMM2はより高速化したプロセッサ。	United Extensible Firmware Interface(UEFI) BIOSの代替となるOSとファームウェアのインタフェース仕様。UEFIのセットアップ画面から、各種アダプターの設定が可能。	TCP/IP オフロード・エンジン(TOE) CPUとは別に、ネットワーク・プロトコルの処理を行う機能が搭載されたコントローラーです。この機能により、CPUのプロトコル処理を削減し、ネットワーク・スループットも向上します。
キャリブレーション・ベクター・クーリング サーバー内部を最も効率良く冷却できるように、サーバーの設計段階から厳密な計算を重ねて冷却ユニットをレイアウトする技術です。	Light-Path診断機能/診断LED コンポーネントに障害が発生した場合、その発生箇所をLEDでお知らせ。OSに依存せず、障害箇所を短時間で特定でき、迅速な対応を可能にします。	PFA(障害予知機能) CPU,HDD,メモリー,冷却ファンなどの障害を予知し、通知、予期せぬサーバーのダウンを防ぎ、安定稼働を実現します。	Active Energy Manager(AEM) サーバーに標準搭載された専用チップで、実際の消費電力と温度をリアルタイムで測定・報告。これまでの不確実なデータに基づくデータ・センター運営から、実データに基づく効率的な運営への移行を実現します。
1年または3年オンサイト/部品保証 1年または3年間の訪問修理・保証サービス/交換可能部品(CRU)送付・保証サービス。	セットアップサポート90 保証開始日から3か月間、導入時に関する技術的な問い合わせにお答えするサービスです。		

System x/Flex System/BladeCenterの保守サービスをグレードアップする、Lenovo Servicesについては、211ページをご覧ください。

統合管理モジュール (IMM2) でシステム管理機能が大幅に向上!

	x3100 M5、x3250 M5、x3500 M5 x3550 M4/M5、 x3650 M4/M5 nx360 M5	x3750 M4、x3850 X6、x3950 X6 HS23 x240 M5 x440 x280 X6、x480 X6、x880 X6	参考: A社ラック・サーバー HW実装の管理機能
遠隔コントロール機能 (GUIベース): 遠隔からのフルGUIでの画面表示、キーボード/マウス入力が可能。	IMM2 アドバンスト UPG 90Y3901 34,800円(税別)	IMM2 アドバンスト (標準機能)	オプション
ブルー画面キャプチャ機能: OSがブルー画面のとき画面キャプチャーを取得・表示可能			オプション
リモートデスク: お手元のPCの、ディスクドライブ、CD/DVDドライブや、ディスクイメージをLAN経由でサーバーに接続可能。遠隔OSブートもできます。			オプション
Web ブラウザーからの管理: WebブラウザからIMMに接続し、管理を行うことが可能。SSLに対応していますので暗号化通信もできます。	IMM2 スタンダード (標準機能)	IMM2 アドバンスト (標準機能)	○
障害通知機能: 発生したアラートをEメール、SNMP、Directorに通知			○
電源コントロール機能: 電源投入、ハード/ソフトのシャットダウン/リセット			○
ハードウェア環境モニター: 温度、電圧、ファン障害、電源障害を検知。 イベントログの保存・閲覧			○
PFA機能: メモリー、CPU、SAS HDD、電源、 ファンの障害を事前に検知			× (SWで実装)
Serial over LAN 機能: 遠隔地からTelnet、SSHを利用して、UEFI設定値 表示/変更、サーバー再始動などの実施が可能			○
フロントパネル+基板上に実装したLEDによる障害部位の通知: 電源、メモリー、ファン、HDDなど重要コンポーネントへの LED配置、障害箇所を速やかに特定することが可能			× (フロントパネルのみ)
コマンドライン命令 (CLIベース): コマンドによる電源制御や情報表示、テキストファイルへの 保管、スクリプトの実行が可能			○

Directorなどの管理用ソフトウェアやモジュールをOS上に導入不要で、上記各機能をご活用いただけます。
システム構築/運用など、IMM操作ガイドはこちらから [IMM操作ガイド](#)

インテル® Xeon® プロセッサ搭載 System x M5 シリーズ

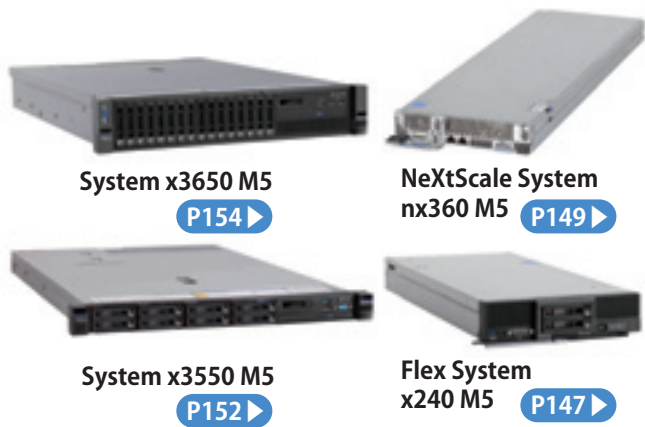

M5シリーズの特徴

セキュリティ・リスクに対する堅牢性

- 業界最高水準のビルトイン・セキュリティ (TPM 2.0対応)
- 自己暗号化ディスク (SED) への対応と暗号鍵の集中管理
- 堅牢性を担保するファームウェアの開発・テストプロセス

効率の追求

- 80PLUS チタン/プラチナ電源ユニットの採用。最大変換効率96%
- 最高水準の冷却デザイン、デュアル・ゾーン・クーリング
・動作保証温度 摂氏40度対応
- チャンネルあたりのメモリー・スピード最大化

構成の柔軟性

- 2ソケット汎用サーバーとして最高水準のストレージ・キャパシティー (最大86.4TB)
- ワークロードに応じたHDD/SSD構成が可能となる、筐体デザイン
- ML2形状の採用による、柔軟なPCIeアダプター構成

高い信頼性

- 実績が示す、ダウンタイムを最小化する可用性
- 迅速な診断と計画停止を最小化する充実の管理ツール
- 日本全国をカバーする保守体制

インテル® Xeon® プロセッサ搭載



System x

Lenovo



System x / Flex System / ThinkServer スペック早見表

モデル	ブレード・サーバー	ラック型モデル										タワー型モデル				
		x240 M5	x3250 M5	x3550 M4	x3550 M5	x3650 M4	x3650 M5	x3750 M4	x3850 X6	RS140	RD350	RD450	x3100 M5	x3500 M5	TS140	TS440
ページ		P147	P150	P151	P152	P153	P154	P155	P156	P183	P184	P184	P157-P158	P159	P181	P182
プロセッサ	ソケット数	2	1	2				4	1	2	1	2	1	2	1	
メモリー	最大容量	1.5TB	32GB	768GB	1.5TB	768GB	1.5TB	3TB	32GB	512GB	32GB	1.5TB	32GB	1.5TB	32GB	
	冗長化	○	—	○				—	○	—	○	—	○	—	—	
	Chipkill対応		○	—	○				—	○	—	○	—	—	—	
HDD	ホットスワップ		○				—	○				—	○	—	○	
	シンプルスワップ		—	○	—				○				—			
	3.5型	ストレージ・ベイ	—	4	—	4	—	—	—	2	4	8	4	12 ¹	4	8
		SATA最大容量	—	24TB	—	24TB	—	48TB ¹	—	8TB	24TB	48TB	16TB	72TB	16TB	48TB
		SAS最大容量	—	24TB	—	24TB	—	86.4TB ¹	—	8TB	16TB	32TB	16TB	72TB	—	24TB
	2.5型	ストレージ・ベイ	2	8 ¹	14 ¹	16 ¹	26 ¹	16 ¹	8 ¹	4	8	24	8	32 ¹	—	8
		SATA最大容量	4TB	8TB ¹	12TB ¹	16TB ¹	26TB ¹	16TB ¹	8TB	4TB	8TB	24TB	8TB	32TB ¹	—	8TB
SAS最大容量		4TB	8TB ¹	9.6TB ¹	21.6TB ¹	19.2TB ¹	46.8TB ¹	19.2TB ¹	9.6TB	3.6TB	14.4TB	43.2TB	9.6TB	38.4TB ¹	—	7.2TB
SSD	最大容量	7.68TB	7.68TB ¹	12.8TB ¹	19.2TB ¹	25.6TB ¹	41.6TB ¹	25.6TB ¹	12.8TB ¹	2.4TB	6.4TB	19.2TB	7.68TB	30.7TB ¹	—	4.8TB
ネットワークインターフェース	オンボード	○ ²	○													
	システム管理ポート	○ ²	○ ⁷	○										—		
電源ユニット	冗長化+ホットスワップ		○ ²	○ ³	○				—	○	○ ³	○	—	○ ³		
冷却ファン	冗長化+ホットスワップ		○ ²	○ ⁶	○				—				○	—		
管理機能	システム管理モジュール ⁴		IMM2 アドバンスト	IMM2 スタンダード				IMM2 アドバンスト	—	標準装備 (ThinkServer System Manager (Premiumアップグレード可))				IMM2 スタンダード	—	
	UEFI		○													
	TCP/IPオフロード・エンジン		○	—	○				—	—				○	—	
	キャリブレーション・ベクター・クーリング		○													
	Light-Path診断機能		○	—	○	○ ¹	○	○ ¹	○	—				○ ¹	—	
	診断LED		○	—	○	—	○	—				○	—			
	PFA (障害予知機能)		○				—				○				—	
	Active Energy Manager (AEM)		○	—	○				—				○	—		
	ServerGuide		○ ⁵				—				○ ⁵				—	
	標準保証	3年間オンサイト/部品保証		○				—				—	○	○		
1年間オンサイト/部品保証			—				○				—	—	○			
受付時間		9時間	24時間				8時間				24時間	8時間				
受付曜日		週5日	週7日				週5日				週7日	週5日				
セットアップサポート90			○				オプション				○	オプション				

¹ オプション使用。 ² エンタープライズ・シャーシにて対応。 ³ 一部モデルで対応 ⁴ 141 ページに詳細を掲載。 ⁵ ウェブサイトからソフトをダウンロードください (無料) ⁶ ホットスワップ非対応 ⁷ Ethernet ポートと共用

管理機能・標準保証説明

<p>Chipkill ECCメモリー 短時間に複数のメモリー・エラーが発生した場合でも、DIMMあたり4ビットもしくは8ビットまでの訂正を行える技術を搭載したメモリーです (機種による)。</p>	<p>統合管理モジュール システムの状態および主要コンポーネントの監視および管理するシステム管理プロセッサを標準搭載。IMM2はより高速化したプロセッサ。</p>	<p>United Extensible Firmware Interface (UEFI) BIOSの代替となるOSとファームウェアのインタフェース仕様。UEFIのセットアップ画面から、各種アダプターの設定が可能。</p>	<p>TCP/IP オフロード・エンジン (TOE) CPUとは別に、ネットワーク・プロトコルの処理を行う機能が搭載されたコントローラーです。この機能により、CPUのプロトコル処理を削減し、ネットワーク・スループットも向上します。</p>
<p>キャリブレーション・ベクター・クーリング サーバー内部を最も効率良く冷却できるように、サーバーの設計段階から厳密な計算を重ねて冷却ユニットをレイアウトする技術です。</p>	<p>Light-Path診断機能/診断LED コンポーネントに障害が発生した場合、その発生箇所をLEDでお知らせ。OSに依存せず、障害箇所を短時間で特定でき、迅速な対応を可能にします。</p>	<p>PFA (障害予知機能) CPU、HDD、メモリー、冷却ファンなどの障害を予知し、通知。予期せぬサーバーのダウンを防ぎ、安定稼働を実現します。</p>	<p>Active Energy Manager (AEM) サーバーに標準搭載された専用チップで、実際の消費電力と温度をリアルタイムで測定・報告。これまでの不確実なデータに基づく「データ・センター」運営から、実データに基づく効率的な運営への移行を実現します。</p>
<p>ServerGuide OSを初期導入する際に、デバイス・ドライバの導入やOSの設定をサポートするツールが添付しています。GUI操作によって必要な初期設定が出来ます。</p>	<p>1年または3年オンサイト/部品保証 1年間または3年間の訪問修理・保証サービス / 交換可能部品 (CRU) 送付・保証サービス。</p>	<p>セットアップサポート90 保証開始日から3カ月間、導入時に関する技術的な問い合わせにお答えするサービスです。</p>	

System x Solution for SAP HANA

SAP HANAに最適なサーバー・プラットフォーム

インテル® Xeon®
プロセッサ搭載



System x Solution for SAP HANAアプライアンス・モデル 特徴

- System x/ハイパフォーマンス製品をベースに、M構成～スケールアウト構成をラインアップ (XS構成 (128GB) も可能)
- メモリー容量とデータ・サイズ別にモデルを展開し、ご要望に合わせた選択が可能
- パフォーマンスを考慮し、全てのモデルでログ領域をSSDで構成
- S構成からM構成に、M構成からL構成に、L構成からXL構成にスケールアップ可能
- 複数のM、L、XL構成によるスケールアウト構成が可能
- 分散ファイルシステムGPFSにより、HA構成やスケールアウト構成でも外部共有ディスクが不要
- 高いディスクI/O要件やスケールアウト構成に対応
- SAP Business All-in-One向けおよびSAP Business One向け構成も提供可能

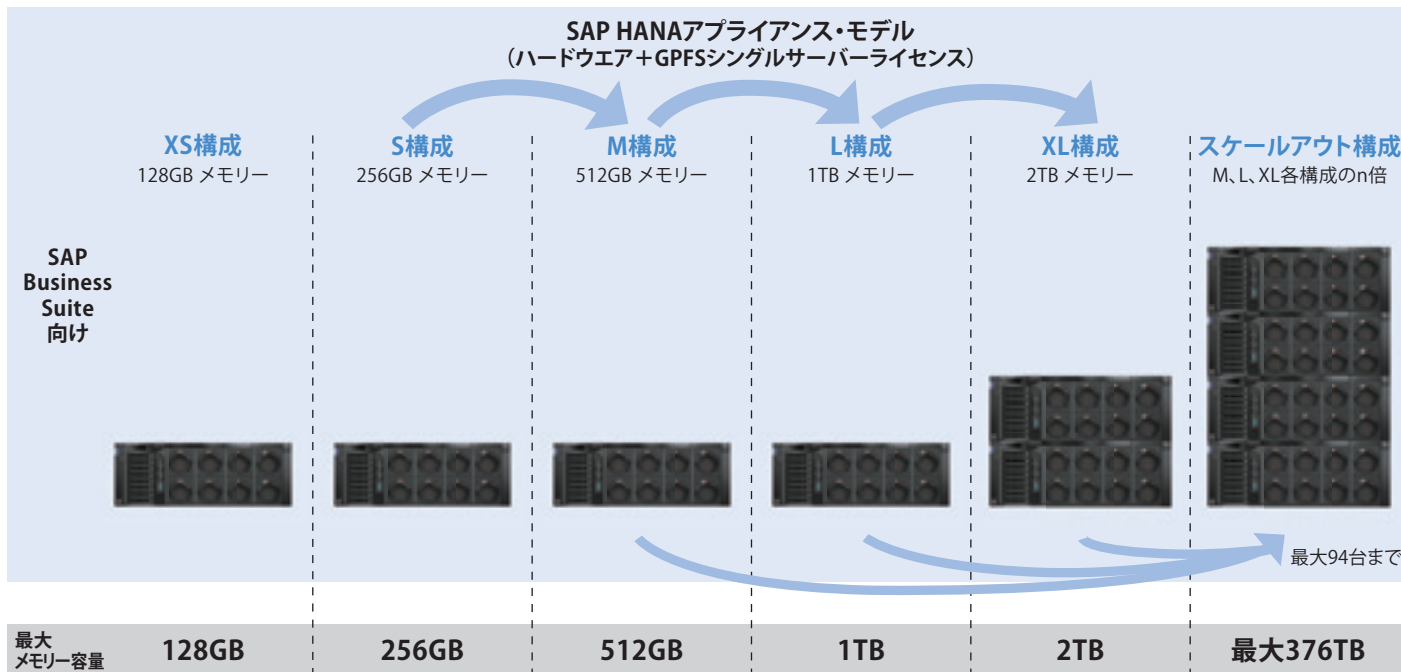

System x 高速Flashソリューション

データベースのパフォーマンス不足にお悩みのお客様に朗報。
フラッシュ・ストレージの採用により、Microsoft SQL Serverを高速化することができます。

Microsoft
SSD アプライアンス
認定構成!

タイプ 1 : System x 3650 M5



プロセッサ：インテル® Xeon® プロセッサ E5-2670v3
(2.30GHz 12コア) × 2
メモリー：256GB
ネットワーク：1Gb Ethernet × 4 (RJ45)
電源：高効率750Wリダンダント電源 × 2



Enterprise io3 Flashアダプター
・PCI Express バス直結のアダプターと、デバイスドライバーのコンビネーションで高速なトランザクション処理を実現
・多くの利用実績を持つアダプター

2Uサーバーに、io3 Flashアダプターを1.25TB搭載。
読み書きともに高速な、多用途高速DBサーバー

タイプ 2 : System x 3850 X6



プロセッサ：インテル® Xeon® プロセッサ E7-4820 v3
(1.9GHz 10コア、DDR4版) × 4
メモリー：512GB
ネットワーク：1Gb Ethernet × 4 (RJ45) + 10Gb Ethernet (SFP+) × 2
電源：900Wリダンダント電源 × 4



Enterprise io3 Flashアダプター
・PCI Express バス直結のアダプターと、デバイスドライバーのコンビネーションで高速なトランザクション処理を実現
・多くの利用実績を持つアダプター

X6ハイパフォーマンスサーバーに、
1.6TB io3 Flashアダプターを搭載。
信頼性・拡張性・パフォーマンスに優れた、大規模DBサーバー

io3 Flash アダプター

ストレージI/Oを高速化するためのPCIe接続フラッシュ製品 最新のio3 Flash アダプターをラインアップ

- ・高スループット・低遅延・高いIO能力
 - ・IO時間をmsからμsへ短縮
- ・数千本のHDDの性能をわずか1枚のアダプターで提供できます
 - ・低消費電力・低コスト
- ・多くのタイプから、必要な容量、性能を選択できます
- ・複数枚のアダプターを搭載することで、容量・性能を拡張できます

io3 Flash アダプター [Enterprise Value]

容量	1.25TB	1.6TB	3.2TB	6.4TB
製品番号	00AE983	00AE986	00AE989	00AE992
希望小売価格(税別)	1,400,000円	1,650,000円	3,100,000円	5,980,000円
NANDテクノロジー	MLC			
フォームファクタ	Low-Profile/MD2			フルハイト/ハーフサイズ
インターフェイス	PCIe2.0 x8			
ランダム読み込み(IOPS)	195,000		215,000	180,000
ランダム書き込み(IOPS)	285,000		300,000	285,000
ブロックサイズ	4KB ブロック			
シーケンシャル転送読み込みレート	2.6GBps			
シーケンシャル転送書き込みレート	1.1GBps		1.2GBps	
総書き込み可能容量(PBW ¹)	4PB	5.5PB	11PB	22PB
必要電力	21W			
保証	限定保証			

io3 Flashアダプター [Enterprise Mainstream]

容量	1.25TB	1.6TB	3.2TB	6.4TB
製品番号	00YA800	00YA803	00YA806	00YA809
希望小売価格(税別)	1,120,000円	1,320,000円	2,480,000円	4,784,000円
NANDテクノロジー	MLC			
フォームファクタ	Low-Profile/MD2			フルハイト/ハーフサイズ
インターフェイス	PCIe2.0 x8			
ランダム読み込み(IOPS)	225,000	270,000	345,000	340,000
ランダム書き込み(IOPS)	345,000	375,000	385,000	
ブロックサイズ	4KB ブロック			
シーケンシャル転送読み込みレート	2.8GBps			
シーケンシャル転送書き込みレート	1.3GBps	1.7GBps	2.2GBps	
総書き込み可能容量(PBW ¹)	4PB	5.5PB	11PB	22PB
必要電力	19.5W	22W	24W	24.5W
保証	限定保証 ³			

¹ PBW - Petabyte Written : 工場出荷時からの書き込み可能な総容量 (1PB = 1,000TB) ² 限オプシヨンのハイパワーモードを使用した場合の書き込み帯域幅です。25W の電力制限内で、1.6GB/秒の最大書き込み帯域性能を実現できます。 ³ 限定保証の SSD 製品については、製品の保証・保守期間満了時又は書き込み寿命限界に達した時点のどちらか早い時点で保証終了となります。寿命限界は寿命確認ツールにより書き込み可能残量が0%となった時点です。弊社において WEB 販売等のダイレクト販売をしていない製品につきましては、希望小売価格という表現に変更いたしました。

PCIe接続フラッシュ製品によるサーバー統合により大幅なコスト削減が実現可能です!!

『1枚100万円以上もするアダプターは高価なので..』

多くのお客様ではPCIe接続フラッシュ製品を
“コスト削減のソリューション”としてご採用頂いております

HDDと比べた性能改善効果 IOPS

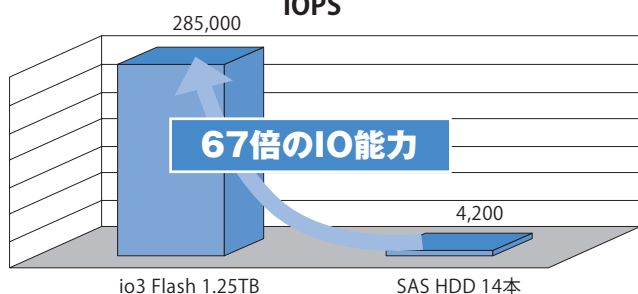

PCIe接続フラッシュ製品導入による4つのメリット

1. 圧倒的なIO性能によりI/Oがボトルネックとなるサーバー群を統合
2. DBのチューニングなど複雑なアプリケーションの設定必要なし!
3. 消費電力およびスペースにかかるコスト低減
4. サーバー台数、駆動部品の減少により障害率の低減



販売店様へ

ファースト・セレクトとは？

System x Express Advantageモデルの名称が変更になります。

- “Express”という名称で売れ筋構成魅力的な価格、ディストリビューター様と協業して最短当日出荷できるスピーディーな納期を提供してまいりました。
- 2015年1月1日よりレノボにて同様の市場のトレンドから売れ筋構成をセレクトして、納期の短縮を実現している“ファースト・セレクト”に名称を変更して統一ブランドでお客様、パートナー様にお届けさせていただきます！
- 価格などの変更はなく、名称の変更のみとなります。

2014年12月末まで

System x
Express Advantage
モデル



2015年1月より

System x
ファースト・セレクト
モデル

System x

即決できる見積価格！



- ・ファースト・セレクト単体でも、ファースト・セレクト+ストレージ+オプション+Windows+サービスパックでも**競争力のある価格**でお見積もりします。**しかも早い!**まずは、ディストリビューターにお問い合わせください。

● System x3550 M5 通常モデルとファースト・セレクトの同一構成での価格比較

x3550 M5 C2J
+ServeRAID-H5210
+1GB Flash UPG

希望小売価格
710,000円(税別)

x3550 M5
ファースト・セレクト E7J
+8GBメモリー

希望小売価格
512,000円(税別)

◆通常モデルより
27% お買い得!

※価格はすべて税別価格です。

弊社においてWEB販売等のダイレクト販売をしていない製品につきましては、希望小売価格という表現に変更いたしました。

スピーディーにお届けします!



- ・ファースト・セレクトをはじめ、主要オプションは、国内のレノボ・エンタープライズ・ソリューションズ ディストリビューターに在庫しています。ご注文いただいて、**最短当日出荷**でお届けします。

安心・簡単・お得です!



- ・ファースト・セレクトは、24時間365日当日対応の3年保証(x3100 M5は1年保証)が付いています。また、セットアップ時のご不明点は、「セットアップサポート90」でお客様をご支援します。3ヵ月間何度でもレノボが導入における技術的なご質問にメールでお答えします。だからパートナー様も**安心して販売**できます。
- ・パッケージより**お買い得な価格のWindows® Server レノボ版**を、どのモデルにも付けられます。

Windows Server 2012

Lenovo



仮想化推奨モデル

System x Windows Serverプリロード 仮想化推奨モデル

- 仮想化推奨モデルとは、Windows Serverの仮想化機能である「Hyper-V」を使用可能な状態で出荷するモデルです。ご購入後すぐに仮想化環境としてご使用いただけます。
- 仮想化に最適なCPUモードに変更をしているので、多くのサーバーを仮想化した場合のパフォーマンスも安心です。
(※Windows Server 2012 R2 Standardは、2台までの仮想サーバーに対応しています。2台より多くの仮想サーバーを構築する場合は、追加ライセンスをお求めください。)

こんなお客様におすすめです

Windows Server 2003のMigrationに

今年7月に延長サポートも終了するWindows Server 2003。完全移行の前段階として、仮想化環境への移行がおすすめです。

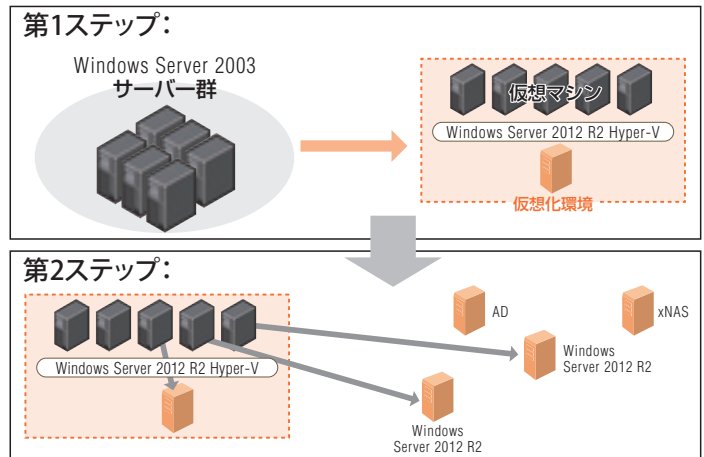

モデル	System x3100 M5 ファースト・セレクト	System x3100 M5 L ファースト・セレクト
製品番号	5457-PAX	5457-PAW
希望小売価格	228,000円	588,000円
プリロードOS	Windows Server 2012 R2 Standard	
タイプ	タワー型	
プロセッサ	1 (最大1)	
搭載CPU数	インテル Core i3 プロセッサ	
プロセッサ・ナンバー	4150	インテル Xeon プロセッサ
コア数	2コア/4スレッド	E3-1231 v3
動作周波数	3.50GHz	4コア/8スレッド
標準容量	16GB non-Chipkill 低電圧 (1.35V)	32GB non-Chipkill 低電圧 (1.35V)
DIMM装着状況	8GB UDIMM×2	8GB UDIMM×4
DIMMソケット数(空き)	4 (2)	4 (0)
ディスク・インターフェース (RAID)	オンボードSATA/SAS (ServeRAID-C100)	SATA/SAS (ServeRAID-M5110)
補助記憶装置(内蔵)	標準HDD容量	標準HDD容量
ストレージ・ベイ	1TB (500GB×2 SATA, RAID 1構成済み)	900GB (300GB×3 SAS, RAID 5構成済み)
標準/最大(空き)	5.25型ハードドライブ	2 (1)
標準/最大(空き)	3.5型スリムドライブ	4 (2): シンプルスワップ
標準/最大(空き)	2.5型ホットスワップ	—
ネットワーク・インターフェース	Ethernetコネクタ (RJ-45)×2全二重Ethernet 10Base-T/100Base-TX/1000Base-T	Ethernetコネクタ (RJ-45)×4全二重Ethernet 10Base-T/100Base-TX/1000Base-T
電源ユニット定格出力	350W (1/1)	430W (1/2)
保証	国内での修理	1年間部品/1年間オンサイト修理・保証サービス (24時間×週7日/CRU*)

*注釈は下記の表の欄外をご覧ください。

モデル	System x3250 M5 ファースト・セレクト
製品番号	5458-PAX
希望小売価格	425,000円
プリロードOS	Windows Server 2012 R2 Standard
タイプ	ラック (1U)
プロセッサ	1 (最大1)
搭載CPU数	インテル Xeon プロセッサ
プロセッサ・ナンバー	E3-1241 v3
コア数	4コア/8スレッド
動作周波数	3.50GHz
標準容量	8GB non-chipkill
DIMM装着状況	8GB UDIMM×1
DIMMソケット数(空き)	4 (3)
ディスク・インターフェース (RAID)	SATA/SAS (ServeRAID-M5110)
補助記憶装置(内蔵)	標準HDD容量
ストレージ・ベイ	1TB (500GB×2 SAS, RAID 1構成済み)
標準/最大(空き)	5.25型スリムドライブ
標準/最大(空き)	2.5型ホットスワップ
標準/最大(空き)	2.5型ホットスワップ
ネットワーク・インターフェース	Ethernetコネクタ (RJ-45)×2(1ポートはシステム管理共用):全二重Ethernet 10Base-T/100Base-TX/1000Base-T
電源ユニット定格出力	460W (2/2 ホットスワップ)
保証	国内での修理
	3年間部品/3年間オンサイト修理・保証サービス (24時間×週7日/CRU*)

最新の価格および詳しい製品仕様(注釈など)は、<http://www.lenovo.jp/server/systemguide/>から上記製品ページをご確認ください。システム本体およびサービスを単体で提供することも可能です。弊社においてWEB販売等のダイレクト販売をしていない製品につきましては、希望小売価格という表現に変更いたしました。



インテル® Xeon® プロセッサ搭載
System xサーバー

Flex System

Enterprise Chassis

エンタープライズ・シャーシ



14個のベイにコンピュート・ノード、ストレージ、ネットワークを組み込み、高速なパフォーマンスを発揮する10Uのシャーシです。

10 U
ユニット数
10

冗長電源
ホットスワップ
冗長電源

SS90
セットアップ
サポート90

モデル		Flex System エンタープライズ・シャーシ	DC電源モデル
製品番号		8721-AUJ	8721-DUJ
希望小売価格	税別	972,000円	1,100,000円
タイプ		ラック型 (10U)	
ノード・ベイ (空き)		14 (14) [ITE ハーフ・ワイド]	
スイッチ・モジュール・ベイ (空き)		4 (4)	
マネージメント・モジュール・ベイ (空き)		2 (1) [CMM2×1導入済み]	
ファン・ベイ (空き)		8 (4) [80mmファン] / 2 (0) [40mmファン]	
インターフェース	CMM 2	USB2.0×1、システム管理ポート (Ethernet (RJ45) ×1、シリアル・ポート (ミニUSB) ×1)	
本体寸法 (mm)		447 (W) × 800 (ベゼル・シャーシ間) / 840 (ラッチ/ハンドル含む) (D) × 440 (H)	
質量 (kg)		96.62 (最小構成)、220.45 (最大構成)	
ホットスワップ電源ユニット (標準 / 最大)		2500W [2/6]	
電源		AC 200-240V/50-60Hz	DC -48V to -60V
消費電力 (最大 / 標準)		12,900W / 500W	
添付サービス		セットアップサポート90	
保証	国内での修理	3年間部品/3年間翌営業日対応オンサイト修理・保証サービス (9時間×週5日/CRU)	
	海外での修理	あり:修理依頼国での修理方法 (IWSハードウェア国際保証サービス) に準ずる	

最新の価格および詳しい製品仕様 (注釈など) は、システム・ガイド (<http://www.lenovo.jp.com/server/systemguide/>) から上記製品ページをご確認ください。システム本体およびサービスを単体で提供することも可能です。
! CRUの詳細については、Webにてご確認ください。
弊社においてWEB販売等のダイレクト販売をしていない製品につきましては、希望小売価格という表現に変更いたしました。

Flex System

Flex System

x240 M5

コンピュート・ノード

インテル Xeon プロセッサ E5 ファミリー搭載



Xeonプロセッサ E5-2600 v3搭載モデル登場。
仮想化、ハイパフォーマンス、拡張性に優れたI/Oの実現のために最適化されたコンピュート・ノード。

2 ソケット
ソケット数
2

CPU コア数
6コア/8コア
12コアCPU

OnChip MEMORY
Chipkill ECC
メモリー対応

RAID1
RAID1対応

2.5 SAS/SATA
最大 SAS:4TB
SATA:4TB

2.5 SSD
最大 768TB

1.8 SSD
最大 3.2TB

統合管理 モジュール
IMM2
アドバンスド

UEFI

診断機能
Light-Path 診断機能/診断 LED

PFA
(障害予知機能)

SS90
セットアップ
サポート90

モデル		Flex System x240 M5 [オンボード LAN非搭載モデル]			
製品番号		9532-A2J	9532-D2J	9532-H2J	9532-Q2J
希望小売価格	税別	495,000円	701,000円	818,000円	1,564,000円
OSオプション		Lenovoでは、Windows、Red Hat Linux、VMware、SUSEのOS製品を提供しています。システム製品と合わせてご用意ください。詳しくは170ページをご参照ください。			
タイプ		ハーフ・ワイド [ITE フォームファクター]			
プロセッサ	搭載CPU数	1 (最大2)			
	プロセッサ・ナンバー	インテル Xeon プロセッサ			
	コア数	E5-2609 v3	E5-2640 v3	E5-2660 v3	E5-2698 v3
	動作周波数	6コア/6スレッド	8コア/16スレッド	10コア/20スレッド	16コア/32スレッド
	2次キャッシュ	1.9GHz	2.6GHz		2.3GHz
	3次キャッシュ	6×256kB	8×256kB	10×256kB	16×256kB
	QPI	15MB ECC	20MB ECC	25MB ECC	40MB ECC
	メモリ同期クロック	6.4GT/s	8GT/s	9.6GT/s	
チップセット	インテル C612 (Chipkill機能付き)				
主記憶 (PC3-12800 DDR3-1600 ECC RDIMM)	標準容量	16GB Chipkill 低電圧 (1.2V)			
	DIMM装着状況	16GB×1			
	DIMM/ソケット数 (空き)	24 (23)			
	最大容量	1.5TB			
ディスク・インターフェース (RAID)		SATA/SAS (オンボード RAID 0, 1機能付き)			
補助記憶装置 (内蔵)	標準HDD容量	オープン			
	最大HDD容量	4TB (SATA) / 4TB (SAS) / 7.68TB (SSD) / 3.2TB (1.8型SSD) / 4TB (NVMe)			
	2.5型ホットスワップ	2 (2)			
インターフェース		USB (Ver. 3.0) ×1 (フロント)、キーボード (USB) / マウス (USB) / モニター / シリアル接続用コネクタ			
I/O拡張コネクタ		2 (2)			
ネットワーク・インターフェース		-			
システム管理機能		標準装備 (IMM2アドバンスド [Integrated Management Module II Advanced])			
本体寸法 (mm) / 質量 (kg)		217.35 (W) × 492.24 (D) × 55.5 (H) / 7.1 (最大構成)			
エネルギー消費効率		J区分.015	J区分.009	J区分.007	J区分.005
サービス		セットアップサポート90			
保証	国内での修理	3年間部品/3年間翌営業日対応オンサイト修理・保証サービス (9時間×週5日/CRU)			
	海外での修理	あり:修理依頼国での修理方法 (IWSハードウェア国際保証サービス) に準ずる			

上記以外のモデルは、166ページのFlex System 一覧表をご覧ください。最新の価格および詳しい製品仕様 (注釈など) は、システム・ガイド (<http://www.lenovo.jp.com/server/systemguide/>) から上記製品ページをご確認ください。システム本体およびサービスを単体で提供することも可能です。
! CRUの詳細については、Webにてご確認ください。
弊社においてWEB販売等のダイレクト販売をしていない製品につきましては、希望小売価格という表現に変更いたしました。

Flex System

Flex System

Lenovo



インテル® Xeon® プロセッサ搭載
System xサーバー

BladeCenter

HS23 ブレード・サーバー



インテル
Xeon
プロセッサ
E5 ファミリー
搭載

Xeon E5-2600 v2搭載。10GbEオンボード実装でさらなるパフォーマンスと拡張性を備えた、新世代ブレード・サーバー。

2ソケット ソケット数 2	CPU コア数 4コア/6コア、 8コア/10コア 12コアCPU	Chipkill MEMORY Chipkill ECC メモリー対応	RAID1 RAID1対応	2.5 SAS/SATA 最大 SAS:2TB SATA:2TB	2.5 SSD 最大 3.2TB
統合管理 IMM2 アソシエイト	モジュール UEFI	TCP/IP OFFLOAD TCP/IP オフロード エンジン	診断機能 Light-Path 診断機能/診断 LED	PFA PFA (障害予知機能)	AEM Active Energy Manage
保証 3年 3年オンサイト/ 保証	SS90 セットアップ サポート90				

レノブレード製品情報

ファースト・セレクト

・メモリーを16GB搭載

モデル	2.5型ホットスワップ SATA/SAS モデル				
製品番号	7875-EAJ	7875-EBJ	7875-B6J	7875-CAJ	7875-F2J
希望小売価格	325,000円	370,000円	608,500円	722,100円	1,056,000円
OSオプション	Lenovoでは、Windows, Red Hat Linux, VMware, SUSEのOS製品を提供しています。システム製品と合わせてご用意ください。詳しくは170ページをご参照ください。				
ブレード・ベイスペース	1				
対応シャーシ	BladeCenter S / E / H / HT		BladeCenter S / H / HT		
プロセッサ	1 (最大2)				
搭載CPU数	1 (最大2)				
プロセッサ・ナンバー	インテル Xeon プロセッサ				
コア数	E5-2609 v2	E5-2630 v2	E5-2640 v2	E5-2660 v2	E5-2697 v2
動作周波数	4コア/4スレッド 2.50GHz	6コア/12スレッド 2.60GHz	8コア/16スレッド 2GHz	10コア/20スレッド 2.20GHz	12コア/24スレッド 2.70GHz
2次キャッシュ	4×256kB	6×256kB	8×256kB	10×256kB	12×256kB
3次キャッシュ	10MB ECC	15MB ECC	20MB ECC	25MB ECC	30MB ECC
QPI	6.4GT/s	7.2GT/s	8.0GT/s		
メモリー同期クロック	1066MHz	1600MHz	1866MHz		
チップセット	インテル C600 (Chipkill機能付き)				
主記憶 (PC3-10600 DDR3-1333 ECC RDIMM)	標準容量 16GB Chipkill 低電圧 (1.35V)		8GB Chipkill 低電圧 (1.35V)		
	DIMM装着状況 8GB×2		8GB×1		
	DIMM/ケット数 (空) 16 (14)		16 (15)		
	最大容量 512GB				
ディスク・インターフェース (RAID)	SATA/SAS (オンボード RAID 0,1機能付き)				
補助記憶装置 (内蔵)	標準HDD容量 オープン				
	最大HDD容量 2TB (SATA) / 2TB (SAS) / 3.2TB (SSD)				
	2.5型ホットスワップ 2 (2)				
I/O拡張カード・ポート	CIOv型×1、CFFh型×1、USB2.0×1(内部ハイパーバイザー用×1)				
ネットワーク・インターフェース	2ポート 1Gb Ethernet + 2ポート 10Gb Ethernet (Emulex BE3R)				
10Gb インターポージャーカード	オプション		標準装備		
システム管理機能	標準装備 (IMM2アドバンスド[Integrated Management Module II Advanced])				
本体寸法 (mm) / 質量 (kg)	29 (W) × 446 (D) × 245 (H) / 5.4 (最大構成)				
エネルギー消費効率	J区、-				
サービス	セットアップサポート90				
保証	国内での修理	3年間部品/3年間オンサイト修理・保証サービス (24時間×週7日 / CRU)			
	海外での修理	あり・修理依頼国での修理方法 (IWS/ハードウェア国際保証サービス) に準ずる			

上記以外のモデルは、169ページのブレード・サーバー一覧表をご覧ください。最新の価格および詳しい製品仕様(注釈など)は、システム・ガイド (<http://www.lenovo.jp/server/systemguide/>) から上記製品ページをご確認ください。システム本体およびサービスを単体で提供することも可能です。1 CRUの詳細については、Webにてご確認ください。弊社においてWEB販売等のダイレクト販売をしていない製品につきましては、希望小売価格という表現に変更いたしました。

Nutanixアプライアンス製品 Lenovo Converged HX series登場!!

LenovoとNutanixとの提携関係で生まれた、クラス最高のハイパー・コンバージド・システムが登場しました。

サーバーとストレージの仮想化によって複雑さは大幅に削減できるようになりましたが、データ・センター全体に仮想化を実装するには、通常、多数のベンダーから提供される複数のユーザー・インターフェースを使いこなすだけではなく、IT分野において、かなりの知識と経験が必要とされます。

こうしたITの課題に対処するためにハイパー・コンバージド・システム **Lenovo Converged HX series** が登場しました。



(上から順に)Lenovo Converged モデル HX3500、HX5500、HX7500

ITインフラストラクチャーを簡素化

サーバー、ストレージ、仮想化を、予測分析が組み込まれた一元管理型のアプライアンスに統合しています。

コストを削減

当初は必要な最小構成で始めることができます。また、その後は必要に応じて拡張することが非常に容易なアーキテクチャーです。

信頼性の強化

信頼性の高いNutanixインフラストラクチャー・ソリューションと、業界最先端のLenovoエンタープライズ・システムでハードウェア、ソフトウェア両面からの高い信頼性を実現しています。

Lenovo



インテル® Xeon® プロセッサ搭載
System xサーバー

NeXtScale System

n1200 Enclosure



優れたビルディング・ブロック型設計により、あらゆるハイパースケール・コンピューティングに対応する、次世代型高密度プラットフォーム



レノボ NeXtScale

モデル		NeXtScale System n1200 Enclosure		
製品番号		5456-A2J	5456-A3J	5456-A4J
希望小売価格	税別	780,000円	610,000円	834,000円
タイプ	ラック型(6U)			
格納可能ノード・スペース	12			
本体寸法(mm)	447(W)×914.5×262.2(H)			
質量(kg)	28(最小構成[電源/FANなし])/39.4(ノードなし)/112(最大構成)			
ホットスワップ電源ユニット(標準/最大)	900W(6/6)	1300W(2/6)	1300W(6/6)	
電源	AC 100-240V/50-60Hz		AC 200-240V/50-60Hz	
	(入力電圧を自動的に検知し、適切なモードで稼働します。)			
消費電力(最大/標準)	6,000W/100W		8,280W(最大)	
保証	国内での修理	3年間部品/3年間営業日対応オンサイト修理・保証サービス(9時間×週5日/CRU ¹)		
	海外での修理	あり:修理依頼国での修理方法(IWS/ハードウェア国際保証サービス)に準ずる		

最新の価格および詳しい製品仕様(注釈など)は、システム・ガイド(<http://www.lenovojp.com/server/systemguide/>)から上記製品ページをご確認ください。システム本体およびサービスを単体で提供することも可能です。¹ CRUの詳細については、Webにてご確認ください。弊社においてWEB販売等のダイレクト販売をしていない製品につきましては、希望小売価格という表現に変更いたしました。

NeXtScale System

nx360 M5 サーバー・ノード

インテル Xeon プロセッサ E5 ファミリー搭載



Xeon E5搭載。設置スペースに制約がなくても高い性能を求められるデータセンター向けに設計された、小型の2ソケットサーバー



レノボ NeXtScale

CTO(カスタマイズによるCPU等の変更)にも対応可能。詳しくは営業担当員にお問い合わせ下さい。

モデル		3.5型 SATA モデル		2.5型 SATA モデル
製品番号		5465-22J	5465-42J	5465-62J
希望小売価格	税別	580,000円	1,100,000円	1,500,000円
OSオプション	Lenovoでは、Windows、Red Hat Linux、VMware、SUSEのOS製品を提供しています。システム製品と合わせてご用意ください。詳しくは170ページをご参照ください。			
タイプ	ハーフ・ワイド			
プロセッサ	搭載CPU数	2(最大2)		
	プロセッサ・ナンバー	インテル Xeon プロセッサ		
	コア数	E5-2620 v3 6コア/12スレッド	E5-2650 v3 10コア/20スレッド	E5-2680 v3 12コア/24スレッド
	動作周波数	2.4GHz	2.3GHz	2.5GHz
	2次キャッシュ	6×256kB	10×256kB	12×256kB
	3次キャッシュ	15MB ECC	25MB ECC	30MB ECC
	QPI	8GT/s	9.6GT/s	
	メモリ同期クロック	1866MHz	2133MHz	
チップセット	インテル C612/Chipkill機能付き			
主記憶 (PC4-17000 DDR4-2133 ECC RDIMM)	標準容量	16GB non-Chipkill 低電圧(1.2V)		32GB Chipkill 低電圧(1.2V)
	DIMM装着状況	8GB×2		16GB×2
	DIMMソケット数(空き)	16(14)		16(14)
最大容量	512GB			
ディスク・インターフェース(RAID)	オンボードSATA(RAID無し)			
補助記憶装置 (内蔵)	標準HDD容量	オープン		
	最大HDD容量	6TB(SATA)		1TB(SATA)/2.4TB(SAS)
	2.5型スリム・ハイト	-		
	3.5型スリム・ハイト	1(1):シャドウ		
インターフェース	キーボード(USB)/マウス(USB)/モニター/シリアル接続用コネクタ			
ネットワーク・インターフェース	1Gb Ethernetコネクタ(RJ-45)×2全二重Ethernet 10Base-T/100Base-TX/1000Base-T			
システム管理機能	標準装備(IMM2ベーシック[Integrated Management Module II Basic])			
本体寸法(mm)/質量(kg)	216.0(W)×658.8(D)×41.0(H)/6.17(最大)			
エネルギー消費効率	J区分、0.23	J区分、0.15	J区分、0.12	
保証	国内での修理	3年間部品/3年間営業日対応オンサイト修理・保証サービス(9時間×週5日/CRU ¹)		
	海外での修理	あり:修理依頼国での修理方法(IWS/ハードウェア国際保証サービス)に準ずる		

最新の価格および詳しい製品仕様(注釈など)は、システム・ガイド(<http://www.lenovojp.com/server/systemguide/>)から上記製品ページをご確認ください。システム本体およびサービスを単体で提供することも可能です。¹ CRUの詳細については、Webにてご確認ください。弊社においてWEB販売等のダイレクト販売をしていない製品につきましては、希望小売価格という表現に変更いたしました。



インテル® Xeon® プロセッサ搭載 System xサーバー

System x

x3250 M5

ラック型モデル



最新 Xeon E3/Core i3/Pentium搭載でより高性能を実現。1世代前の製品とほぼ同サイズながら従来の2倍のストレージベイを搭載。セキュリティ・チップによるチップ内でのデータの暗号化/復号化機能も搭載。

- 1 ユニット数
- 1 ソケット
- CPU コア数 2コア/4コア CPU
- RAID1
- RAID10対応 一部オプション
- 3.5インチ SATA 最大24TB
- 最大 SAS/SATA SAS:24TB SATA:24TB
- 最大 SAS/SATA SAS:14.4TB SAS:8TB
- 最大 SSD 768TB
- 統合管理 モジュール
- IMM2 スタンダード
- UEFI
- Calibrated Vektored キャリブレーション ベクター クーリング

- 診断機能 診断LED
- PFA (障害予知機能)
- 保証 3年 24時間 3年オンサイト修理 部品保証
- SS90 セットアップ サポート90

レノボ System x

ファースト・セレクト

・メモリーを4GB搭載

モデル	3.5型シンプルスワップSATA モデル		3.5型ホットスワップ SATA/SAS モデル	
製品番号	5458-EPJ		5458-C3J	
希望小売価格	150,000円		220,000円	
OSオプション	Lenovoでは、Windows、Red Hat Linux、VMware、SUSEのOS製品を提供しています。システム製品と合わせてご用命ください。詳しくは170ページをご参照ください。			
タイプ	ラック型 (1U)			
プロセッサ	1 (最大1)			
搭載CPU数	1 (最大1)			
プロセッサ・ナンバー	Core i3プロセッサ 4150		Xeonプロセッサ E3-1231 v3	
コア数	2コア/4スレッド		4コア/8スレッド	
動作周波数	3.50GHz		3.40GHz	
2次キャッシュ	2×256KB		4×256KB	
3次キャッシュ	3MB ECC		8MB ECC	
DMI	5GT/s			
メモリア同期クロック	1600MHz			
チップセット	インテル C226			
主記憶 (PC3-12800 DDR3-1600 ECC LP UDIMM)	標準容量 4GB non-chipkill 低電圧 (1.35V)		4GB non-chipkill 低電圧 (1.35V)	
	DIMM装着状況 4GB×1		4GB×1	
	DIMMソケット数 (空き)		4 (3)	
	最大容量		32GB	
ディスク・インターフェース (RAID)	オンボードSATA (ServeRAID-C100:RAID 0,1,10機能付き)		SATA/SAS (ServeRAID-H1110:RAID 0,1,1E,10機能付き)	
補助記憶装置 (内蔵)	標準HDD容量 最大HDD容量 24TB (SATA)		オープン 24TB(SATA) / 24TB (SAS)	
	オプティカルドライブ		-	
ストレージ・ベイ (空き)	5.25型スリムドライブ 3.5型スリムドライブ		-	
PCI拡張スロット (空き)	PCI Express x8		2 (2)	
インターフェース	シリアル (NS16550A互換) ×1、USB3.0×2 (フロント×2)、USB2.0×5 (リア×4、内部ハイパーバイザー用×1)、モニター Ethernet コネクター (RJ-45) [標準2/最大4] (1ポートはシステム管理共用);全二重 Ethernet 10Base-T/100Base-TX/1000Base-T (Broadcom 5719)			
ネットワーク・インターフェース	標準装備 (IMM2スタンダード [Integrated Management Module II Standard])			
システム管理機能	Ethernet コネクター (RJ-45) [標準2/最大4] (1ポートはシステム管理共用);全二重 Ethernet 10Base-T/100Base-TX/1000Base-T (Broadcom 5719)			
本体寸法 (mm) / 質量 (kg)	434.6 [ブラケット含まず] / 482 [ブラケット含む] (W) × 576 (D) × 43 (H) / 12.3 (最大構成)			
電源ユニット (標準/最大)	300W (オートリスタート機能付)			
電源	AC 100-240V/50-60Hz (入力電圧を自動的に検知し、適切なモードで稼働します)			
電源ケーブル	IEC320 C13 to IEC C14 電源ケーブル(2.8m) 100-200V/PDU×1			
消費電力	システム最大/出荷		504W / 38W	
エネルギー消費効率	区分、0.37		区分、0.18	
付属品	電源コード (IEC320-C14 x1)、ラック・キット (レール)、ドキュメントCD/バック			
添付サービス	セットアップサポート90			
保証	国内での修理		3年間部品/3年間オンサイト修理・保証サービス (24時間×週7日 / CRU ¹)	
	海外での修理		あり/修理依頼国での修理方法 (IWS/ハードウェア国際保証サービス) に準ずる	

※注釈は下記の表の欄外をご覧ください。

ファースト・セレクト

・メモリーを4GB搭載
・ServeRAID-H1110搭載

・メモリーを4GB搭載
・ServeRAID-H1110搭載

モデル	2.5型シンプルスワップSATA モデル		2.5型ホットスワップ SATA/SAS モデル			
製品番号	5458-C5J		5458-EGJ	5458-EQJ	5458-F5J	5458-G3J
希望小売価格	210,000円		210,000円	220,000円	260,000円	290,000円
OSオプション	Lenovoでは、Windows、Red Hat Linux、VMware、SUSEのOS製品を提供しています。システム製品と合わせてご用命ください。詳しくは170ページをご参照ください。					
タイプ	ラック型 (1U)					
プロセッサ	1 (最大1)					
搭載CPU数	1 (最大1)					
プロセッサ・ナンバー	E3-1231 v3		E3-1220 v3		E3-1231 v3	E3-1271 v3
コア数	4コア/8スレッド		4コア/4スレッド		4コア/8スレッド	
動作周波数	3.40GHz		3.10GHz		3.40GHz	3.60GHz
2次キャッシュ	4×256KB		4×256KB		4×256KB	
3次キャッシュ	8MB ECC		8MB ECC		8MB ECC	
DMI	5GT/s					
メモリア同期クロック	1600MHz					
チップセット	インテル C226					
主記憶 (PC3-12800 DDR3-1600 ECC LP UDIMM)	標準容量 4GB non-chipkill 低電圧 (1.35V)		4GB non-chipkill 低電圧 (1.35V)		8GB non-chipkill 低電圧 (1.35V)	
	DIMM装着状況 4GB×1		4GB×1		8GB×1	
	DIMMソケット数 (空き)		4 (3)		8 (8)	
	最大容量		32GB		32GB	
ディスク・インターフェース (RAID)	オンボードSATA (ServeRAID-C100:RAID 0,1,10機能付き)		SATA/SAS (ServeRAID-H1110:RAID 0,1,1E,10機能付き)		SATA/SAS (ServeRAID-H1110:RAID 0,1,1E,10機能付き)	SATA/SAS (ServeRAID-M1115:RAID 0,1,10機能付き)
補助記憶装置 (内蔵)	標準HDD容量 最大HDD容量 4TB(SATA)		オープン 8TB(SATA) / 14.4TB (SAS) / 7.68TB (SSD) ※オプション使用		オプション	
	オプティカルドライブ		-		-	
ストレージ・ベイ (空き)	5.25型スリムドライブ 2.5型スリムドライブ		4 (4) (シンプルスワップ)		標準:4(4) / 最大:8(8) (ホットスワップ)	
PCI拡張スロット (空き)	PCI Express x8		2 (2)		2 (1)	
インターフェース	シリアル (NS16550A互換) ×1、USB3.0×2 (フロント×2)、USB2.0×5 (リア×4、内部ハイパーバイザー用×1)、モニター Ethernet コネクター (RJ-45) [標準2/最大4] (1ポートはシステム管理共用);全二重 Ethernet 10Base-T/100Base-TX/1000Base-T (Broadcom 5719)					
ネットワーク・インターフェース	標準装備 (IMM2スタンダード [Integrated Management Module II Standard])					
システム管理機能	Ethernet コネクター (RJ-45) [標準2/最大4] (1ポートはシステム管理共用);全二重 Ethernet 10Base-T/100Base-TX/1000Base-T (Broadcom 5719)					
本体寸法 (mm) / 質量 (kg)	434.6 [ブラケット含まず] / 482 [ブラケット含む] (W) × 576 (D) × 43 (H) / 12.3 (最大構成)					
電源ユニット (標準/最大)	300W (オートリスタート機能付)		460W (1/2) (オートリスタート機能付)			
電源	AC 100-240V/50-60Hz (入力電圧を自動的に検知し、適切なモードで稼働します)					
電源ケーブル	IEC320 C13 to IEC C14 電源ケーブル(2.8m) 100-200V/PDU×1					
消費電力	システム最大/出荷		504W / 38W			
エネルギー消費効率	区分、0.37		区分、0.18			
付属品	電源コード (IEC320-C14 x1)、ラック・キット (レール)、ドキュメントCD/バック					
添付サービス	セットアップサポート90					
保証	国内での修理		3年間部品/3年間オンサイト修理・保証サービス (24時間×週7日 / CRU ¹)			
	海外での修理		あり/修理依頼国での修理方法 (IWS/ハードウェア国際保証サービス) に準ずる			

上記以外のモデルは、167ページのラック型サーバー一覧表をご覧ください。最新の価格および詳しい製品仕様 (注釈など) は、システム・ガイド (<http://www.lenovo.com/server/systemguide/>) から上記製品ページをご確認ください。システム本体およびサービスを単体で提供することも可能です。¹ CRUの詳細については、Webにてご確認ください。弊社においてWEB販売等のダイレクト販売をしていない製品につきましては、希望小売価格という表現に変更いたしました。

System x

Lenovo



インテル® Xeon® プロセッサ搭載 System xサーバー

System x

x3550 M4

ラック型モデル



インテル Xeon プロセッサ E5ファミリー搭載

Xeon E5を搭載。メモリー容量とネットワーク帯域をさらに拡大し、クラウド時代の要請にお応えする超高密度1Uサーバー。

1U ユニット数 1	2ソケット ソケット数 2	CPUコア数 4コア/6コア 8コアCPU	Chipkill MEMORY Chipkill EEC メモリー対応	RAID1	RAID10
RAID5 RAID5対応 一部オプション	SAS/SATA 最大 SAS-96TB SATA-8TB	SSD 最大 12.8TB	冗長電源 ホットスワップ 冗長電源 オプション	統合管理モジュール IMM2 標準	UEFI
TCP/IP OFFLOAD TCP/IP オフロード エンジン	診断機能 Light-Path 診断機能/診断 LED	PFA PFA (障害予知機能)	AEM Active Energy Manage	保証3年 3年オンサイト 部品保証	SS90 セットアップ サポート90

モデル	2.5型 ホットスワップSATA/SAS モデル		
	7914-F3J	7914-H3J	7914-83J
製品番号	7914-F3J	7914-H3J	7914-83J
希望小売価格	658,000円	792,000円	1,171,000円
OSオプション	Lenovoでは、Windows、Red Hat Linux、VMware、SUSEのOS製品を提供しています。システム製品と合わせてご用命ください。詳しくは170ページをご参照ください。		
タイプ	ラック (1U)		
プロセッサ	搭載CPU数 1 (最大2) インテル Xeon プロセッサ		
プロセッサ・ナンバー	E5-2640 v2	E5-2660 v2	E5-2697 v2
コア数	8コア/16スレッド	10コア/20スレッド	12コア/24スレッド
動作周波数	2GHz	2.20GHz	2.70GHz
2次キャッシュ	8×256kB	10×256kB	12×256kB
3次キャッシュ	20MB ECC	25MB ECC	30MB ECC
QPI	7.2GT/s	8GT/s	
メモリ同期クロック	1600MHz	1866MHz	
チップセット	インテル C604 (Chipkill機能付き)		
主記憶 (DDR3 ECC RDIMM)	標準容量 PC3-12800 8GB Chipkill 低電圧 (1.35V)	PC3-14900 8GB Chipkill (1.5V)	
	DIMM装着状況 DIMMソケット数 (空き)	8GB×1 24 (23)	
	最大容量	768GB※2CPU構成で32GBメモリーを装着した場合	
ディスク・インターフェイス (RAID)	SATA/SAS (ServeRAID-M5110:RAID 0,1,10,5,50機能付き、Flashメモリー・バックアップ付き)		
	標準HDD容量 (内蔵)	オープン	
	最大HDD容量	最大:8TB(SATA) / 8TB(SAS) / 6.4TB(SSD) ※オプション使用	
	オプションドライブ	オプション	
ストレージ・ベイ (空き)	5.25型スリムハイ	標準:4(4) / 最大:8(8) (ホットスワップ)	
	2.5型スリムハイ	1(1):PCI-Express3.0(Low-Profile×1)	
拡張スロット (空き)	PCI Express x16	1(1):PCI-Express3.0(フルハイ/ハーフサイズ×1)	
	PCI Express x8		
インターフェイス	シリアル (16550A互換) ×1、USB2.0×7 (フロント×2、リア×4、内部ハイバーバイザー用×1)、モニター (フロント×1、リア×1)		
ネットワーク・インターフェイス	[標準]1Gb Ethernetコネクター (RJ-45)×4、システム管理ポート×1:全二重Ethernet 10Base-T/100Base-TX/1000Base-T [オプション]10Gb Ethernet SFP+ コネクター×2		
システム管理機能	標準装備 (IMM2スタンダード [Integrated Management Module II Standard])		
本体寸法 (mm) / 質量 (kg)	429 (W) × 734 (D) × 43 (H) / 12.7 (最小構成)、16.4 (最大構成)		
ホットスワップ電源ユニット (標準/最大)	550W (1/2)		750W (1/2)
	オートリスタート機能付		
電源	AC 100-240V/50-60Hz (入力電圧を自動的に検知し、適切なモードで移動します)		
電源ケーブル	IEC320 C13 to IEC C14 電源ケーブル(2.8m) 100-200V/PDU×1 ※標準でラックPDU接続用電源コードが同梱されます。100V用ケーブルは別途ご購入ください。		
消費電力	システム最大/最小	850W / 119W	
エネルギー消費効率	J区分、0.67	J区分、0.44	J区分、0.58
付属品	電源コード (IEC320-C14 (2.8m) x1)、ラック・キット (スライドレール/ケーブル管理アーム)、ドキュメントCD/バック		
添付サービス	セットアップサポート90		
保証	国内での修理	3年間部品/3年間オンサイト修理・保証サービス (24時間×週7日 / CRU) ¹	
	海外での修理	あり:修理依頼国での修理方法 (IWSハードウェア国際保証サービス) に準ずる	

*注釈は下記の表の欄外をご覧ください。

レノボ System x

モデル	ファースト・セレクト		
	7914-PJH	7914-PJJ	7914-PJK
製品番号	7914-PJH	7914-PJJ	7914-PJK
希望小売価格	320,000円	340,000円	390,000円
OSオプション	Lenovoでは、Windows、Red Hat Linux、VMware、SUSEのOS製品を提供しています。システム製品と合わせてご用命ください。詳しくは170ページをご参照ください。		
タイプ	ラック (1U)		
プロセッサ	搭載CPU数 1 (最大2) インテル Xeon プロセッサ		
プロセッサ・ナンバー	E5-2603 v2	E5-2609 v2	E5-2620 v2
コア数	4コア/4スレッド	6コア/12スレッド	6コア/12スレッド
動作周波数	1.80GHz	2.50GHz	2.10GHz
2次キャッシュ	4×256kB	6×256kB	6×256kB
3次キャッシュ	10MB ECC	15MB ECC	15MB ECC
QPI	6.4GT/s	7.2GT/s	7.2GT/s
メモリ同期クロック	1333MHz	1600MHz	1600MHz
チップセット	インテル C604 (Chipkill機能付き)		
主記憶 (DDR3 ECC RDIMM)	標準容量 PC3-12800 8GB Chipkill 低電圧 (1.35V)		
	DIMM装着状況 DIMMソケット数 (空き)		
	最大容量		
ディスク・インターフェイス (RAID)	SATA/SAS (ServeRAID-M5110:RAID 0,1,10,5,50機能付き、Flashメモリー・バックアップ付き)		
	標準HDD容量 (内蔵)		
	最大HDD容量		
	オプションドライブ		
ストレージ・ベイ (空き)	5.25型スリムハイ		
	2.5型スリムハイ		
拡張スロット (空き)	PCI Express x16		
	PCI Express x8		
インターフェイス	シリアル (16550A互換) ×1、USB2.0×7 (フロント×2、リア×4、内部ハイバーバイザー用×1)、モニター (フロント×1、リア×1)		
ネットワーク・インターフェイス	[標準]1Gb Ethernetコネクター (RJ-45)×4、システム管理ポート×1:全二重Ethernet 10Base-T/100Base-TX/1000Base-T [オプション]10Gb Ethernet SFP+ コネクター×2		
システム管理機能	標準装備 (IMM2スタンダード [Integrated Management Module II Standard])		
本体寸法 (mm) / 質量 (kg)	429 (W) × 734 (D) × 43 (H) / 12.7 (最小構成)、16.4 (最大構成)		
ホットスワップ電源ユニット (標準/最大)	550W (1/2)		
	オートリスタート機能付		
電源	AC 100-240V/50-60Hz (入力電圧を自動的に検知し、適切なモードで移動します)		
電源ケーブル	IEC320 C13 to IEC C14 電源ケーブル(2.8m) 100-200V/PDU×1 ※標準でラックPDU接続用電源コードが同梱されます。100V用ケーブルは別途ご購入ください。		
消費電力	システム最大/最小	850W / 119W	
エネルギー消費効率	J区分、1.54	J区分、0.97	J区分、0.79
付属品	電源コード (IEC320-C14 (2.8m) x1)、ラック・キット (スライドレール/ケーブル管理アーム)、ドキュメントCD/バック		
添付サービス	セットアップサポート90		
保証	国内での修理	3年間部品/3年間オンサイト修理・保証サービス (24時間×週7日 / CRU) ¹	
	海外での修理	あり:修理依頼国での修理方法 (IWSハードウェア国際保証サービス) に準ずる	

上記以外のモデルは、167ページのラック型サーバー一覧表をご覧ください。最新の価格および詳しい製品仕様 (注釈など) は、システム・ガイド (<http://www.lenovo.jp/server/systemguide/>) から上記製品ページをご確認ください。システム本体およびサービスを単体で提供することも可能です。¹最大構成時のPower Configurator (<http://www.lenovo.jp/server/configurator/>)にて算出した値です。²CRUの詳細については、Webにてご確認ください。弊社においてWEB販売等のダイレクト販売をしていない製品につきましては、希望小売価格という表現に変更いたしました。

System x
ラック型サーバー

Lenovo



インテル® Xeon® プロセッサ搭載 System xサーバー

System x

x3550 M5 ラック型モデル

インテル Xeon プロセッサ E5ファミリー搭載



新型Xeon E5を搭載。あらゆるワークロードを加速するパフォーマンス、信頼性、およびセキュリティを備えた超高密度1Uサーバー

1 U ユニット数 1	2 ソケット ソケット数 2	CPU コア数 6コア、8コア、10コア、12コア、18コアCPU	Chipkill MEMORY Chipkill ECCメモリー対応	RAID1 RAID1対応	RAID10 RAID10対応
RAID5 RAID5対応一部オプション	SAS/SATA 最大SATA:24TB SAS:24TB	SATA 最大24TB	SAS/SATA 最大SATA:24TB SAS:24TB	SAS/SATA 最大SATA:16TB	SSD 最大46.08TB
冗長電源 ホストワンプ 冗長電源 オプション	統合管理 モジュール iMM2 スタンダード	UEFI	TCP/IP OFFLOAD TCP/IP オフロード エンジン	診断機能 Light-Path診断機能/診断 LED	PFA (障害予知機能)
AEM Active Energy Manage	保証 3年 3年オンサイト 部品保証	SS90 セットアップ サポート90			

モデル	3.5型 シンプルスワップSATA モデル	3.5型 ホットスワップSATA/SAS モデル
製品番号	5463-B2J	5463-C4J
希望小売価格	500,000円	580,000円
OSオプション	Lenovoでは、Windows、Red Hat Linux、VMware、SUSEのOS製品を提供しています。システム製品と合わせてご用命ください。詳しくは170ページをご参照ください。	
タイプ	ラック (1U)	
プロセッサ	1 (最大2) インテル Xeon プロセッサ	
搭載CPU数	1 (最大2)	
プロセッサ・ナンバー	インテル Xeon プロセッサ	
コア数	E5-2609 v3 6コア/6スレッド	E5-2620 v3 6コア/12スレッド
動作周波数	1.9GHz	2.4GHz
2次キャッシュ	6×256kB	
3次キャッシュ	15MB ECC	
QPI	6.4GT/s	8GT/s
メモリ同期クロック	1600MHz	1866MHz
チップセット	インテル C612 (Chipkill機能付き)	
主記憶 (PC4-17000 DDR4-2133 ECC LP RDIMM)	標準容量 8GB×1	16GB Chipkill 低電圧 (1.2V) 16GB×1
DIMM装着状況	24 (23)	
DIMMソケット数 (空き)	1.5TB※2CPU構成で64GBメモリーを装着した場合	
最大容量	SATA/SAS (ServeRAID-M1215 RAID 0,1,10機能付き)	
ディスク・インターフェイス (RAID)	オープン	
補助記憶装置 (内蔵)	標準HDD容量 最大HDD容量	24TB(SATA) / 24TB(SAS)
ストレージ・ベイ (空き)	5.25型スリムドライブ 3.5型スリムドライブ	1 (1) 4 (4) (ホットスワップ)
拡張スロット (空き)	PCI Express x16 PCI Express x8 ML2	1(1):PCI-Express3.0[Low-Profile]x1/[最大]3 1(0):PCI-Express3.0[内部RAIDカード専用x1]/[最大]3 [標準]0(0):[Low-Profile]/[最大]1(1)
インターフェース	USB3.0×3(フロント×1/リア×2)、USB2.0×3(フロント×1/リア×1、内部ハイパーバイザー用×1)、モニター(Mini D-Sub15)×2(フロント×1/リア×1)	
ネットワーク・インターフェース	[標準]1Gb Ethernetコネクタ (RJ-45)×4、システム管理ポート×1、全二重Ethernet 10Base-T/100Base-TX/1000Base-T	
システム管理機能	標準装備 (iMM2スタンダード)[Integrated Management Module II Standard]	
本体寸法 (mm) / 質量 (kg)	429 (W) × 734 (D) × 43 (H) / 12.7 (最小構成)、15.9 (最大構成)	
ホットスワップ電源ユニット (標準/最大)	550W (1/2) オートリスタート機能付	
電源	AC 100-240V/50-60Hz (入力電圧を自動的に検知し、適切なモードで稼動します)	
電源ケーブル	IEC320 C13 to IEC C14 電源ケーブル(2.8m) 100-200V/PDU×1 ※標準でラックPDU接続用電源コードが同梱されます。100V用ケーブルは別途ご購入ください。	
消費電力 (システム最大/最小)	990W / 135W	
エネルギー消費効率	J区分、1.12	J区分、0.93
付属品	電源コード (IEC320-C14 (2.8m) x1)、ラック・キット (スライドレール)、ドキュメントCD/バック	
添付サービス	セットアップサポート90	
保証	国内での修理 海外での修理	3年間部品/3年間オンサイト修理・保証サービス (24時間×週7日 / CRU) あり:修理依頼国での修理方法 (IWS/ハードウェア国際保証サービス)に準ずる

※注釈は下記の表の欄外をご覧ください。

ファースト・セレクト

・ ServeRAID-M5210搭載 ・ LCDシステム情報表示パネル搭載 ・ PCI-E拡張スロット増設	・ ServeRAID-M5210搭載 ・ LCDシステム情報表示パネル搭載 ・ PCI-E拡張スロット増設	・ ServeRAID-M5210搭載 ・ LCDシステム情報表示パネル搭載 ・ PCI-E拡張スロット増設
--	--	--

2.5型 ホットスワップSATA/SAS モデル

モデル	5463-PAF	5463-E5J	5463-E6J	5463-E7J	5463-G2J
製品番号	5463-PAF	5463-E5J	5463-E6J	5463-E7J	5463-G2J
希望小売価格	620,000円	400,000円	420,000円	450,000円	950,000円
OSオプション	Lenovoでは、Windows、Red Hat Linux、VMware、SUSEのOS製品を提供しています。システム製品と合わせてご用命ください。詳しくは170ページをご参照ください。				
タイプ	ラック (1U)				
プロセッサ	1 (最大2) インテル Xeon プロセッサ				
搭載CPU数	1 (最大2)				
プロセッサ・ナンバー	インテル Xeon プロセッサ				
コア数	E5-2623 v3 4コア/8スレッド	E5-2603 v3 6コア/6スレッド	E5-2609 v3 6コア/6スレッド	E5-2620 v3 6コア/12スレッド	E5-2650 v3 10コア/20スレッド
動作周波数	3GHz	1.6GHz	1.9GHz	2.4GHz	2.3GHz
2次キャッシュ	4×256kB				
3次キャッシュ	10MB ECC				
QPI	8GT/s	6.4GT/s	15MB ECC	8GT/s	9.6GT/s
メモリ同期クロック	1866MHz	1600MHz	15MB ECC	1866MHz	2133MHz
チップセット	インテル C612 (Chipkill機能付き)				
主記憶 (PC4-17000 DDR4-2133 ECC LP RDIMM)	標準容量 16GB×1	8GB Chipkill 低電圧 (1.2V) 8GB×1	24 (23)	16GB Chipkill 低電圧 (1.2V) 16GB×1	16GB×1
DIMM装着状況	1.5TB※2CPU構成で64GBメモリーを装着した場合				
DIMMソケット数 (空き)	SATA/SAS (ServeRAID-M5210 RAID 0,1,10機能付き)				
最大容量	SATA/SAS (ServeRAID-M5210 RAID 0,1,10,5,50機能付き、Flashメモリー・バックアップ付き)				
ディスク・インターフェイス (RAID)	SATA/SAS (ServeRAID-M5210 RAID 0,1,10機能付き)	SATA/SAS (ServeRAID-M5210 RAID 0,1,10,5,50機能付き、Flashメモリー・バックアップ付き)			SATA/SAS (ServeRAID-M5210 RAID 0,1,10,5,50機能付き、Flashメモリー・バックアップ付き)
補助記憶装置 (内蔵)	—	1GB キャッシュ			1GB キャッシュ
最大HDD容量	オープン				
最大HDD容量	最大:16TB(SATA) / 16TB(SAS) / 30.72TB(SSD) ※オプション使用				
最大HDD容量	最大:24TB(SATA) / 24TB(SAS) / 46.08TB(SSD) ※オプション使用				
ストレージ・ベイ (空き)	オプション				
5.25型スリムドライブ	1 (1)				
2.5型スリムドライブ	標準:4 (4) / 最大:8 (8) (ホットスワップ)				
2.5型スリムドライブ	標準:10 (10) / 最大:12 (12) (ホットスワップ)				
拡張スロット (空き)	1(1):PCI-Express3.0[Low-Profile]x1/[最大]3				
PCI Express x16	1(0):PCI-Express3.0[内部RAIDカード専用x1]/[最大]3				
PCI Express x8	3(2):PCI-Express3.0[フルハイット/ハーフサイズx1/Low-Profilex1/内部RAIDカード専用x1]				
ML2	[標準]0(0):[Low-Profile]/[最大]1(1)				
インターフェース	USB3.0×3(フロント×1/リア×2)、USB2.0×3(フロント×1/リア×1、内部ハイパーバイザー用×1)、モニター(Mini D-Sub15)×2(フロント×1/リア×1)				
ネットワーク・インターフェース	[標準]1Gb Ethernetコネクタ (RJ-45)×4、システム管理ポート×1、全二重Ethernet 10Base-T/100Base-TX/1000Base-T				
システム管理機能	標準装備 (iMM2スタンダード)[Integrated Management Module II Standard]				
本体寸法 (mm) / 質量 (kg)	429 (W) × 734 (D) × 43 (H) / 12.7 (最小構成)、15.9 (最大構成)				
ホットスワップ電源ユニット (標準/最大)	900W (1/2) / 550W (1/2) オートリスタート機能付				
電源	AC 100-240V/50-60Hz (入力電圧を自動的に検知し、適切なモードで稼動します)				
電源ケーブル	IEC320 C13 to IEC C14 電源ケーブル(2.8m) 100-200V/PDU×1 ※標準でラックPDU接続用電源コードが同梱されます。100V用ケーブルは別途ご購入ください。				
消費電力 (システム最大/最小)	990W / 135W				
エネルギー消費効率	掲載対象外	J区分、1.78	J区分、1.12	J区分、0.93	J区分、0.56
付属品	電源コード (IEC320-C14 (2.8m) x1)、ラック・キット (スライドレール)、ドキュメントCD/バック				
添付サービス	セットアップサポート90				
保証	国内での修理 海外での修理	3年間部品/3年間オンサイト修理・保証サービス (24時間×週7日 / CRU) あり:修理依頼国での修理方法 (IWS/ハードウェア国際保証サービス)に準ずる			

上記以外のモデルは、167ページのラック型サーバー一覧表をご覧ください。最新の価格および詳しい製品仕様 (注釈など) は、システム・ガイド (http://www.lenovojp.com/server/systemguide/) から上記製品ページをご確認ください。システム本体およびサービスを単体で提供することも可能です。最大構成時をPower Configurator (http://www.lenovojp.com/server/configurator/)にて算出した備です。CRUの詳細については、Webにてご確認ください。弊社においてWEB販売等のダイレクト販売をしていない製品につきましては、希望小売価格という表現に変更いたしました。



インテル® Xeon® プロセッサ搭載 System xサーバー

System x

x3650 M4 ラック型モデル

インテル Xeon プロセッサ E5ファミリ搭載



基幹業務やサーバー仮想化用途に、さらなる拡張性と信頼性を提供する高密度2Uサーバー

- 2U** ユニツ数 2
- 2ソケット** ソケット数 2
- CPUコア数** 4コア/6コア 8コア/10コア 12コアCPU
- ChipKit MEMORY** Chipkill ECC メモリー対応
- RAID1** RAID1対応
- RAID10** RAID10対応
- RAID5** RAID5対応 一部オプション
- SAS/SATA** 最大 SAS: 19.2TB SATA: 16TB
- SSD** 最大256TB
- SSD** 最大8TB
- 冗長電源** ホットスワップ 冗長電源 オプション
- 統合管理モジュール** IMM2 スタンダード
- UEFI**
- TCP/IP OFFLOAD** TCP/IP オフロード エンジン
- Calibrated Vectors** キャリブレーション ベクター クーリング
- Light Path** 診断機能/診断 LED
- PFA** (障害予知機能)
- AEM** Active Energy Manage
- 保証3年** 3年オンサイト 部品保証
- 24時間** セットアップ サポート90
- SS90** セットアップ サポート90

モデル	2.5型 ホットスワップSATA/SAS モデル		
	7915-F3J	7915-H3J	7915-83J
製品番号	7915-F3J	7915-H3J	7915-83J
希望小売価格	税別 678,000円	812,000円	1,191,000円
OSオプション	Lenovoでは、Windows、Red Hat Linux、VMware、SUSEのOS製品を提供しています。システム製品と合わせてご用意ください。詳しくは170ページをご参照ください。		
タイプ	ラック (2U)		
プロセッサ	搭載CPU数 1 (最大2)		
プロセッサ・ナンバー	インテル Xeon プロセッサ		
コア数	E5-2640 v2	E5-2660 v2	E5-2697 v2
動作周波数	8コア/16スレッド	10コア/20スレッド	12コア/24スレッド
2次キャッシュ	2GHz	2.20GHz	2.70GHz
3次キャッシュ	8×256kB	10×256kB	12×256kB
QPI	20MB ECC	25MB ECC	30MB ECC
メモリ同期クロック	7.2GT/s	8GT/s	8GT/s
メモリ同期クロック	1600MHz	1866MHz	
チップセット	インテル C602J (Chipkill機能付き)		
主記憶 (DDR3 ECC RDIMM)	標準容量 PC3-12800 8GB Chipkill 低電圧 (1.35V)	PC3-14900 8GB Chipkill (1.5V)	
DIMM装着状況	8GB×1		
DIMMソケット数(空き)	24 (23)		
最大容量	768GB※2CPU構成で32GBメモリーを装着した場合		
ディスク・インターフェイス (RAID)	SATA/SAS (ServeRAID-M5110e (オンボード)):RAID 0,1,10,5,50機能付き、Flashメモリー・バックアップ付き		
補助記憶装置 (内蔵)	標準HDD容量 512MB キャッシュ	オープン 1GB キャッシュ	
最大HDD容量	最大:16TB(SATA) / 16TB(SAS) / 12.8TB(SSD) ※オプション使用		
ストレージ・ベイ (空き)	5.25型スリムハイブ 1 (1)		
2.5型スリムハイブ	標準:8 (8) / 最大:16(16) (ホットスワップ)		
1.8型SSD	標準:0 (0) / 最大:16(16) (ホットスワップ) [最大8TB(512GB×16)]		
3.5型テープ用ベイ	1 (1)		
拡張スロット (空き)	PCI Express x8 [標準]3(3):PCI-Express3.0[フルハイブ/フルサイズx1/フルハイブ/ハーフサイズx2] / [最大]6(6)		
インターフェイス	シリアル (16550A互換)×1、USB2.0×8 (フロント×2、リア×4、内部×2)[ハイバーバイザー用/テープ用]、モニター (フロント×1、リア×1)		
ネットワーク・インターフェイス	[標準]1Gb Ethernetコネクタ (RJ-45)×4、システム管理ポート×1:全二重Ethernet 10Base-T/100Base-TX/1000Base-T [オプション]10Gb Ethernet SFP+ コネクタ×2		
システム管理機能	標準装備 (IMM2スタンダード [Integrated Management Module II Standard])		
本体寸法 (mm) / 質量 (kg)	445(フロント・ベゼル含む482) (W) ×746(フランジからリアまで714) (D) ×86.5 (H) / 25 (最小構成)、30 (最大構成)		
ホットスワップ電源ユニット (標準/最大)	550W (1/2)	750W (1/2)	900W (1/2)
電源	AC 100-240V/50-60Hz (入力電圧を自動的に検知し、適切なモードで稼働します)		
電源ケーブル	IEC320 C13 to IEC C14 電源ケーブル(2.8m) 100-200V/PDU×1 ※標準でラックPDU接続用電源コードが同梱されます。100V用ケーブルは別途ご購入ください。		
消費電力	システム最大/最小	1,188W / 154W	
エネルギー消費効率	J区分、0.65	J区分、0.53	J区分、0.35
付属品	電源コード (IEC320-C14 x1)、ラック・キット (スライドレール/ケーブル管理アーム)、ドキュメントCD/バック		
添付サービス	セットアップサポート90		
保証	国内での修理	3年間部品/3年間オンサイト修理・保証サービス (24時間×週7日 / CRU*)	
	海外での修理	あり:修理依頼国での修理方法 (IWSハードウェア国際保証サービス) に準ずる	

※注釈は下記の表の欄外をご覧ください。

レノボ System x 検索

モデル	ファースト・セレクト		
	7915-PPH	7915-PPJ	7915-PPK
製品番号	7915-PPH	7915-PPJ	7915-PPK
希望小売価格	税別 340,000円	360,000円	410,000円
OSオプション	Lenovoでは、Windows、Red Hat Linux、VMware、SUSEのOS製品を提供しています。システム製品と合わせてご用意ください。詳しくは170ページをご参照ください。		
タイプ	ラック (2U)		
プロセッサ	搭載CPU数 1 (最大2)		
プロセッサ・ナンバー	インテル Xeon プロセッサ		
コア数	E5-2603 v2	E5-2609 v2	E5-2620 v2
動作周波数	4コア/4スレッド	5コア/5スレッド	6コア/12スレッド
2次キャッシュ	1.80GHz	2.50GHz	2.10GHz
3次キャッシュ	4×256kB	6×256kB	6×256kB
QPI	10MB ECC	15MB ECC	15MB ECC
メモリ同期クロック	6.4GT/s	7.2GT/s	7.2GT/s
メモリ同期クロック	1333MHz	1600MHz	
チップセット	インテル C602J (Chipkill機能付き)		
主記憶 (DDR3 ECC RDIMM)	標準容量 PC3-12800 8GB Chipkill 低電圧 (1.35V)	PC3-12800 8GB Chipkill 低電圧 (1.35V)	
DIMM装着状況	8GB×1		
DIMMソケット数(空き)	24 (23)		
最大容量	768GB※2CPU構成で32GBメモリーを装着した場合		
ディスク・インターフェイス (RAID)	SATA/SAS (ServeRAID-M5110e (オンボード)):RAID 0,1,10,5,50機能付き、Flashメモリー・バックアップ付き		
補助記憶装置 (内蔵)	標準HDD容量 512MB キャッシュ	オープン 1GB キャッシュ	
最大HDD容量	最大:16TB(SATA) / 16TB(SAS) / 12.8TB(SSD) ※オプション使用		
ストレージ・ベイ (空き)	5.25型スリムハイブ 1 (1)		
2.5型スリムハイブ	標準:8 (8) / 最大:16(16) (ホットスワップ)		
1.8型SSD	標準:0 (0) / 最大:16(16) (ホットスワップ) [最大8TB(512GB×16)]		
3.5型テープ用ベイ	1 (1)		
拡張スロット (空き)	[標準]3(3):PCI-Express3.0[フルハイブ/フルサイズx1/フルハイブ/ハーフサイズx2] / [最大]6(6)		
インターフェイス	シリアル (16550A互換)×1、USB2.0×8 (フロント×2、リア×4、内部×2)[ハイバーバイザー用/テープ用]、モニター (フロント×1、リア×1)		
ネットワーク・インターフェイス	[標準]1Gb Ethernetコネクタ (RJ-45)×4、システム管理ポート×1:全二重Ethernet 10Base-T/100Base-TX/1000Base-T [オプション]10Gb Ethernet SFP+ コネクタ×2		
システム管理機能	標準装備 (IMM2スタンダード [Integrated Management Module II Standard])		
本体寸法 (mm) / 質量 (kg)	445(フロント・ベゼル含む482) (W) ×746(フランジからリアまで714) (D) ×86.5 (H) / 25 (最小構成)、30 (最大構成)		
ホットスワップ電源ユニット (標準/最大)	550W (1/2)	750W (1/2)	900W (1/2)
電源	AC 100-240V/50-60Hz (入力電圧を自動的に検知し、適切なモードで稼働します)		
電源ケーブル	IEC320 C13 to IEC C14 電源ケーブル(2.8m) 100-200V/PDU×1 ※標準でラックPDU接続用電源コードが同梱されます。100V用ケーブルは別途ご購入ください。		
消費電力	システム最大/最小	1,188W / 154W	
エネルギー消費効率	J区分、1.56	J区分、1.23	J区分、0.96
付属品	電源コード (IEC320-C14 x1)、ラック・キット (スライドレール/ケーブル管理アーム)、ドキュメントCD/バック		
添付サービス	セットアップサポート90		
保証	国内での修理	3年間部品/3年間オンサイト修理・保証サービス (24時間×週7日 / CRU*)	
	海外での修理	あり:修理依頼国での修理方法 (IWSハードウェア国際保証サービス) に準ずる	

上記以外のモデルは、167ページのラック型サーバー一覧表をご覧ください。最新の価格および詳しい製品仕様 (注釈など) は、システム・ガイド (<http://www.lenovo.jp/server/systemguide/>) から上記製品ページをご確認ください。システム本体およびサービスを単体で提供することも可能です。*最大構成時をPower Configurator (<http://www.lenovo.jp/server/configurator/>) にて算出した値です。*CRUの詳細については、Webにてご確認ください。弊社においてWEB販売等のダイレクト販売をしない製品につきましては、希望小売価格という表現に変更いたしました。



インテル® Xeon® プロセッサ搭載 System xサーバー

System x

x3650 M5 ラック型モデル

インテル Xeon プロセッサ E5ファミリー搭載



エンタープライズ・ソリューションに驚異的なパフォーマンスと高い汎用性を、最高レベルの信頼性とセキュリティを提供する高密度2Uサーバー

2U ユニット数 2	2ソケット ソケット数 2	6コア 6コア、8コア、10コア、12コア 18コアCPU	Chipkill MEMORY Chipkill ECC メモリー対応	RAID1	RAID10
RAID5 RAID5対応一部オプション	SAS/SATA 最大 SAS: 96.4TB	SATA 最大 48TB	SAS/SATA 最大 SATA: 52TB SAS:52TB	SAS/SATA 最大 SATA: 25.6TB	SSD 最大 99.84TB
冗長電源 ホットスワップ冗長電源オプション	統合管理 iMM2 スタンダード	UEFI	TCP/IP OFFLOAD TCP/IP オフロードエンジン	Calibrated Vectors キヨリフェードベクトルクーリング	診断機能 Light Path診断機能/診断LED
PFA (障害予知機能)	AEM Active Energy Manage	保証 3年 3年オンサイト部品保証	24時間 セツアップサポート90	SS90	

モデル	3.5型 シンプルスワップSATA モデル		3.5型 ホットスワップSATA/SAS モデル	
製品番号	5462-B2J	5462-C4J	5462-D4J	
希望小売価格	510,000円	590,000円	740,000円	
OSオプション	Lenovoでは、Windows, Red Hat Linux, VMware, SUSEのOS製品を提供しています。システム製品と合わせてご用意ください。詳しくは170ページをご参照ください。			
タイプ	ラック (2U)			
プロセッサ	インテル Xeon プロセッサ			
搭載CPU数	1 (最大2)			
プロセッサ・ナンバー	E5-2609 v3			
コア数	6コア/6スレッド	6コア/12スレッド	8コア/16スレッド	
動作周波数	1.9GHz	2.4GHz	2.6GHz	
2次キャッシュ	6×256KB		8×256KB	
3次キャッシュ	15MB ECC		20MB ECC	
QPI	6.4GT/s	8GT/s		
メモリ同期クロック	1600MHz	1866MHz		
チップセット	インテル C612 (Chipkill機能付き)			
主記憶 (PC4-17000 DDR4-2133 ECC LP RDIMM)	標準容量 8GB Chipkill 低電圧 (1.2V)	8GB×1	16GB Chipkill 低電圧 (1.2V)	16GB×1
DIMM装着状況	24 (23)			
DIMM/ソケット数 (空き)	1.5TB※2CPU構成で64GBメモリーを装着した場合			
最大容量	12Gb SATA/SAS			
ディスク・インターフェイス	6Gb SATA	12Gb SATA/SAS		
RAID	—	ServeRAID-M1215 (RAID 0,1,10機能付き)	ServeRAID-M5210 (RAID 0,1,10,5,50機能付き/1GBキャッシュ Flashメモリーバックアップ付き)	
補助記憶装置 (内蔵)	標準HDD容量 最大HDD容量 オプティカルドライブ	オープン 最大:60TB(SAS) ※オプション使用 最大:86.4TB(SAS) ※オプション使用		
ストレージ・ベイ (空き)	5.25型スリムハイ 3.5型 (前面) 2.5型 (背面) 3.5型 (背面)	1 (1) 2 (2) (ホットスワップ) ※オプション 2 (2) (ホットスワップ) ※オプション		
拡張スロット (空き)	PCI Express x16 PCI Express x8 ML2	[標準]1(1):PCI-Express3.0[Low-Profile](2CPU必須)/[最大]3 [標準]2(2)/[最大]8 [標準]2(1):PCI-Express3.0[Low-Profile x1/内部RAIDカード専用x1]/[最大]8 [標準]0(0):[フルハイット/ハーフサイズ]/[最大]1(1)		
インターフェース	USB3.0×3(フロント×1(B2)/C4のみ)/リア×2, USB2.0×5(フロント×2/リア×2, 内部ハイパーバイザー用×1), モニター(Mini D-Sub15)×2(フロント×1/リア×1), LCDシステム情報表示パネル(B2)/C4のみ			
ネットワーク・インターフェース	[標準]1Gb Ethernetコネクタ (RJ-45)×4, システム管理ポート×1全二重Ethernet 10Base-T/100Base-TX/1000Base-T (標準)1Gb Ethernetコネクタ×2, 内部ハイパーバイザー用×1, モニター(Mini D-Sub15)×2(フロント×1/リア×1), LCDシステム情報表示パネル			
システム管理機能	標準装備 (iMM2スタンダード [Integrated Management Module II Standard])			
本体寸法 (mm) / 質量 (kg)	445.6 (W) × 800 (D) × 86.5 (H) / 19 (最小構成), 34 (最大構成)			750W (1/2)
ホットスワップ電源ユニット (標準/最大)	オートリスタート機能付 AC 100-240V/50-60Hz (入力電圧を自動的に検知し、適切なモードで稼働します) IEC320 C13 to IEC C14 電源ケーブル(2.8m) 100-200V/PDU×1 ※標準でラックPDU接続用電源コードが同梱されます。100V用ケーブルは別途ご購入ください。			
電源	AC 100-240V/50-60Hz (入力電圧を自動的に検知し、適切なモードで稼働します)			
電源ケーブル	IEC320 C13 to IEC C14 電源ケーブル(2.8m) 100-200V/PDU×1 ※標準でラックPDU接続用電源コードが同梱されます。100V用ケーブルは別途ご購入ください。			
消費電力 (システム最大/最小)	1,191W / 154W			
エネルギー消費効率	区分、1.12	区分、0.93	区分、0.70	
付属品	電源コード (IEC320-C14 x1)、ラック・キット (スライドレール)、ドキュメント/CD/バック			
添付サービス	セツアップサポート90			
保証	3年間部品/3年間オンサイト修理・保証サービス (24時間×週7日 / CRU) あり・修理依頼国での修理方法 (IWS/ハードウェア国際保証サービス) に準ずる			

※注釈は下記の表の欄外をご覧ください。

Lenovo System x 検索

ファースト・セレクト

- ServeRAID-M5210搭載
- LCDシステム情報表示パネル搭載
- ServeRAID-M5210搭載
- LCDシステム情報表示パネル搭載
- ServeRAID-M5210搭載
- LCDシステム情報表示パネル搭載

モデル	2.5型 ホットスワップSATA/SAS モデル			
製品番号	5462-PAM	5462-E7J	5462-E8J	5462-E9J
希望小売価格	630,000円	410,000円	430,000円	460,000円
OSオプション	Lenovoでは、Windows, Red Hat Linux, VMware, SUSEのOS製品を提供しています。システム製品と合わせてご用意ください。詳しくは170ページをご参照ください。			
タイプ	ラック (2U)			
プロセッサ	インテル Xeon プロセッサ			
搭載CPU数	1 (最大2)			
プロセッサ・ナンバー	E5-2623 v3			
コア数	4コア/8スレッド	E5-2603 v3	E5-2609 v3	E5-2620 v3
動作周波数	3GHz	1.6GHz	1.9GHz	2.4GHz
2次キャッシュ	4×256KB	6×256KB		8×256KB
3次キャッシュ	10MB ECC	15MB ECC		20MB ECC
QPI	8GT/s	6.4GT/s		8GT/s
メモリ同期クロック	1866MHz	1600MHz		
チップセット	インテル C612 (Chipkill機能付き)			
主記憶 (PC4-17000 DDR4-2133 ECC LP RDIMM)	標準容量 16GB Chipkill 低電圧 (1.2V)	8GB×1	8GB×1	16GB Chipkill 低電圧 (1.2V)
DIMM装着状況	16GB×1			
DIMM/ソケット数 (空き)	24 (23)			
最大容量	1.5TB※2CPU構成で64GBメモリーを装着した場合			
ディスク・インターフェイス	12Gb SATA/SAS			
RAID	SATA/SAS (ServeRAID-M5210:RAID 0,1,10機能付き)	ServeRAID-M5210:RAID 0,1,10,5,50機能付き, 1GB キャッシュ (Flashメモリーバックアップ付き)		ServeRAID-M5210:RAID 0,1,10,5,50機能付き, 1GB キャッシュ (Flashメモリーバックアップ付き)
補助記憶装置 (内蔵)	標準HDD容量 最大HDD容量 オプティカルドライブ	オープン 最大:36TB(SATA) / 36TB(SAS) / 69.12TB(SSD) ※オプション使用 最大:52TB(SATA) / 52TB(SAS) / 99.84TB(SSD) ※オプション使用		
ストレージ・ベイ (空き)	5.25型スリムハイ 2.5型 (前面) 2.5型 (背面)	標準: 8 (8) / 最大: 16 (16) (ホットスワップ) 2 (2) (ホットスワップ) ※オプション		標準: 8 (8) / 最大: 24 (24) (ホットスワップ)
拡張スロット (空き)	PCI Express x16 PCI Express x8 ML2	[標準]1(1):PCI-Express3.0[Low-Profile](2CPU必須)/[最大]3 [標準]2(1):PCI-Express3.0[Low-Profile x1/内部RAIDカード専用x1]/[最大]8 [標準]0(0):[フルハイット/ハーフサイズ]/[最大]1(1)		
インターフェース	USB3.0×3(フロント×1/リア×2), USB2.0×5(フロント×2/リア×2, 内部ハイパーバイザー用×1), モニター(Mini D-Sub15)×2(フロント×1/リア×1)			
ネットワーク・インターフェース	[標準]1Gb Ethernetコネクタ (RJ-45)×4, システム管理ポート×1全二重Ethernet 10Base-T/100Base-TX/1000Base-T			
システム管理機能	標準装備 (iMM2スタンダード [Integrated Management Module II Standard])			
本体寸法 (mm) / 質量 (kg)	445.6 (W) × 800 (D) × 86.5 (H) / 19 (最小構成), 34 (最大構成)			750W (1/2)
ホットスワップ電源ユニット (標準/最大)	オートリスタート機能付 AC 100-240V/50-60Hz (入力電圧を自動的に検知し、適切なモードで稼働します) IEC320 C13 to IEC C14 電源ケーブル(2.8m) 100-200V/PDU×1 ※標準でラックPDU接続用電源コードが同梱されます。100V用ケーブルは別途ご購入ください。			
電源	AC 100-240V/50-60Hz (入力電圧を自動的に検知し、適切なモードで稼働します)			
電源ケーブル	IEC320 C13 to IEC C14 電源ケーブル(2.8m) 100-200V/PDU×1 ※標準でラックPDU接続用電源コードが同梱されます。100V用ケーブルは別途ご購入ください。			
消費電力 (システム最大/最小)	1,191W / 154W			
エネルギー消費効率	掲載対象外	区分、1.78	区分、1.12	区分、0.93
付属品	電源コード (IEC320-C14 x1)、ラック・キット (スライドレール)、ドキュメント/CD/バック			
添付サービス	セツアップサポート90			
保証	3年間部品/3年間オンサイト修理・保証サービス (24時間×週7日 / CRU) あり・修理依頼国での修理方法 (IWS/ハードウェア国際保証サービス) に準ずる			

上記以外のモデルは、167ページのラック型サーバー一覧表をご覧ください。最新の価格および詳しい製品仕様 (注釈など) は、システム・ガイド (http://www.lenovo.jp/server/systemguide/) から上記製品ページをご確認ください。システム本体およびサービスを単体で提供することも可能です。最大構成時をPower Configurator (http://www.lenovo.com/server/configurator/) で算出した値です。* CRUの詳細については、Webにてご確認ください。弊社においてWEB販売等のダイレクト販売をしていない製品につきましては、希望小売価格という表現に変更いたしました。



インテル® Xeon® プロセッサ搭載 System xサーバー

System x

x3750 M4

ラック型モデル

インテル Xeon プロセッサ E5ファミリー搭載



Xeon E5 を最大4CPU搭載可能。限りなくハイエンド・サーバーに近づいた、超高密度ハイパフォーマンス 2Uサーバー

- 2 U** ユニット数
- 4 ソケット** ソケット数
- CPU コア数** 4コア,6コア 8コアCPU
- Chipkill MEMORY** Chipkill ECC メモリー対応
- RAID1** RAID1対応
- RAID10** RAID10対応
- RAID5** RAID5対応 一部オプション
- SAS/SATA** 最大 SAS:19.2TB SATA:16TB
- SSD** 最大 25.5TB
- SSD** 最大 25.6TB
- 冗長電源** ホットスワップ 冗長電源 オプション
- 統合管理 モジュール** IMM2 アドインスト
- UEFI** UEFI
- TCP/IP OFFLOAD** TCP/IP オフロード エンジン
- Calibrated Vectors** キリフェード ベクトラード クーリング
- 診断機能** Light-Path 診断機能/診断 LED
- PFA** (障害予知機能)
- AEM** Active Energy Manager
- 保証 3年 24時間** 3年オンサイト/部品保証
- SS90** セットアップ サポート90

レノボ System x 検索

System x

x3950 X6

ラック型モデル

インテル Xeon プロセッサ E7ファミリー搭載



第6世代 X-アーキテクチャを採用。大容量の内部ストレージXFlash DIMMを搭載可能。モジュール式設計のハイパフォーマンス・サーバー。

- 8 U** ユニット数
- 8 ソケット** ソケット数
- e6x** 第6世代 X-アーキテクチャ
- CPU コア数** 15コア,18コア CPU
- Chipkill MEMORY** Chipkill ECC メモリー対応
- RAID1** RAID1対応 一部オプション
- RAID10** RAID10対応 一部オプション
- SAS/SATA** 最大 SAS:32TB SATA:32TB
- SSD** 最大 61.4TB
- SSD** 最大 25.6TB
- 冗長ファン** ホットスワップ 冗長ファン
- 冗長電源** ホットスワップ 冗長電源 一部オプション
- 統合管理 モジュール** IMM アドインスト
- UEFI** UEFI
- TCP/IP OFFLOAD** TCP/IP オフロード エンジン
- 診断機能** Light-Path 診断機能/診断 LED
- PFA** (障害予知機能)
- AEM** Director Active Energy Manager
- 保証 3年 24時間** 3年オンサイト/部品保証
- SS90** セットアップ サポート90

レノボ System x 検索

モデル	2.5型 ホットスワップSATA/SAS モデル	
製品番号	8753-A2J	8753-C2J
希望小売価格	680,000円	2,980,000円
OSオプション	Lenovoでは、Windows、Red Hat Linux、VMware、SUSEのOS製品を提供しています。システム製品と合わせてご用命ください。詳しくは170ページをご参照ください。	
タイプ	ラック (2U)	
プロセッサ	搭載CPU数 1 (最大4※オプション使用)	2 (最大4)
	プロセッサ・ナンバー E5-4603 v2	インテル Xeon プロセッサ E5-4650 v2
	コア数 4コア/8スレッド	10コア/20スレッド
	動作周波数 2.20GHz	2.40GHz
	2次キャッシュ 4×256kB	10×256kB
	3次キャッシュ 10MB ECC	25MB ECC
	QPI 6.4GT/s	8GT/s
	メモリ同期クロック 1333MHz	1866MHz
チップセット	インテル C600 (Chipkill機能付き)	
主記憶 (PC3-10600 DDR3-1333 ECC RDIMM)	標準容量 8GB Chipkill 低電圧 (1.35V) 8GB×1	16GB Chipkill 低電圧 (1.35V) 8GB×2
	DIMM装着状況 DIMMソケット数(空き)	標準:24 (23) / 最大:48 48 (46)
	最大容量 1.5TB ※4CPU構成で32GBメモリーを装着した場合	48 (46)
ディスク・インターフェイス (RAID)	SATA/SAS (ServeRAID-M5210e (オンボード))	
	RAID 0,1,10機能付き	RAID 0,1,10,5,50機能付き 1GBキャッシュ Flashメモリー・バックアップ付き
補助記憶装置 (内蔵)	オープン 最大:16TB (SATA) / 19.2TB (SAS) / 25.8TB(2.5型SSD)もしくは、[eXFlash構成最大]25.6TB(SSD)	
	オプション オプティカルドライブ	オプション
ストレージ・ベイ (空き)	5.25型スリムトレイ 2.5型ホットスワップ 1.8型ホットスワップ	標準:0 (0) / 最大:16 (16) 標準:0 (0) / 最大:32 (32) 標準:4 (4) / 最大:16 (16)
拡張スロット (空き)	PCI Express x16 PCI Express x8	
インターフェイス	5(5):PCI-Express3.0(Low-Profile) シリアル (16550A互換) ×1, USB2.0×4 (フロント×2, リア×2), モニター (フロント×1, リア×1)	
ネットワーク・インターフェイス	Ethernetコネクタ (RJ-45) ×0, システム管理ポート×1 :全二重Ethernet 10Base-T/100Base-TX/1000Base-T	
システム管理機能	標準装備 (IMMアドバンスド [Integrated Management Module II Advanced])	
本体寸法 (mm) / 質量 (kg)	445.6 (W) × 734.1 (D) × 86.5 (H) / 31.07 (最大構成)	
ホットスワップ電源ユニット (標準/最大)	900W (1/2) ホットスワップ、オートリスタート機能付	
電源	AC 100-240V/50-60Hz (入力電圧を自動的に検知し、適切なモードで稼働します)	
電源ケーブル	IEC320 C13 to IEC C14 電源ケーブル(2.8m) 100-200V/PDU×1 ※標準でラックPDU接続用電源コードが同梱されます。100V用ケーブルは別途ご購入ください。	
消費電力 (最大構成時) ²	2CPU時 865W	913W
	4CPU時 1,266W	1,362W
エネルギー消費効率	K区分、0.87	K区分、0.40
付属品	電源コード (IEC320-C14 (2.8m) x1)、ラック・キット (スライドルール/ケーブル管理アーム)、ドキュメントCD/バック	
添付サービス	国内での修理 セットアップサポート90	
保証	3年間部品/3年間オンサイト修理・保証サービス (24時間×週7日 / CRU) あり:修理依頼国での修理方法 (WS/ハードウェア国際保証サービス) に準ずる	

上記以外のモデルは、167ページのラック型サーバー一覧表をご覧ください。最新の価格および詳しい製品仕様 (注釈など) は、システム・ガイド (http://www.lenovo.jp.com/server/systemguide/) から上記製品ページをご確認ください。システム本体およびサービスは単体で提供することも可能です。最大構成時を Power Configurator (http://www.lenovo.jp.com/server/configurator/) にて算出した値です。CRUの詳細については、Webにてご確認ください。弊社においてWEB販売等のダイレクト販売をしていない製品につきましては、希望小売価格という表現に変更いたしました。

モデル	ホットスワップ SATA/SAS モデル	
製品番号	6241-FCJ	6241-JCJ
希望小売価格	12,100,000円	13,000,000円
OSオプション	Lenovoでは、Windows、Red Hat Linux、VMware、SUSEのOS製品を提供しています。システム製品と合わせてご用命ください。詳しくは170ページをご参照ください。	
タイプ	ラック型 (8U)	
プロセッサ	搭載CPU数 標準 4個: (最大8)	2 (最大4)
	プロセッサ・ナンバー E7-8890 v3	インテル Xeon プロセッサ E7-8890 v3
	コア数 18コア/36スレッド	10コア/20スレッド
	動作周波数 2.5GHz	2.5GHz
	2次キャッシュ 18×256kB	10×256kB
	3次キャッシュ 45MB ECC	25MB ECC
	QPI 9.6GT/s	8GT/s
	メモリ同期クロック 1600MHz	1866MHz
チップセット	インテル C612 (Chipkill機能付き)	
主記憶	標準容量 DDR3 128GB Chipkill	DDR4 128GB Chipkill
	DIMM装着状況 DIMMソケット数(空き)	8GB×16 標準:96 (88) / 最大:192 (184)
	最大容量 6TB(4CPU構成時) / 12TB(8CPU構成時)	12TB(8CPU構成時)
コンピュート・ブック (標準/最大)	4/8	
ディスク・インターフェイス (RAID)	SATA/SAS (ServeRAID-M5210:RAID 0,1,10機能付き)	
補助記憶装置 (内蔵)	オープン [16HDD]32TB(SATA) / 32TB(SAS) / 61.4TB(SSD) もしくは、[1.8型SSD最大]25.6TB(SSD)	
	オプション オプティカルドライブ	オプション
ストレージ・ベイ (空き)	2.5型ホットスワップ 1.8型ホットスワップ	標準:4 (4) / 最大:16 (16) ※オプション使用 標準:0 (0) / 最大:32 (32) ※オプション使用
拡張スロット (空き)	PCI-Express x16 4(3)[フルハイト/ハーフサイズ×2:シャドウ] / ストレージ・ブック×2	
PCI拡張スロット (空き)	PCI-Express x16 6(6)[フルハイト/ハーフサイズ×2, フルハイト/ハーフサイズ×1] / プライマリ I/O ブック×2	
I/Oブック・ベイ (空き)	4(4)	
インターフェイス	シリアル×2 (16550A互換)、モニター×3 (フロント×1, リア×2)、USB 3.0×4 (フロント×4)、USB 2.0×12 (フロント×2, リア×8, 内部ハブ/バイザー用×2)	
ネットワーク・インターフェイス	Ethernetコネクタ (RJ-45) ×4, システム管理ポート×2:デュアル全二重Ethernet 10Base-T/100Base-TX/1000Base-T	
システム管理機能	標準装備 (IMMアドバンスド [Integrated Management Module Advanced])	
本体寸法 (mm) / 質量 (kg)	482 (W) × 804.1 (D) × 350.6 (H) / 84.5 (最小構成)、110.0 (最大構成)	
ホットスワップ電源ユニット (標準/最大)	900W (4/8) (オートリスタート機能付)	
電源	AC 100-240V/50-60Hz (入力電圧を自動的に検知し、適切なモードで稼働します)	
電源ケーブル	IEC320 C13 to IEC C14 電源ケーブル(2.8m) 100-200V/PDU×4	
消費電力 (最小/標準/最大)	100W / 1,000W / 2,300W	
エネルギー消費効率	掲載対象外	
付属品	電源コード (2.8m IEC320-C14 4本)、ラック・キット (ルール)、ドキュメントCD/バック	
添付サービス	国内での修理 セットアップサポート90	
保証	3年間部品/3年間オンサイト修理・保証サービス (24時間×週7日 / CRU) あり:修理依頼国での修理方法 (WS/ハードウェア国際保証サービス) に準ずる	

上記以外のモデルは、167ページのラック型サーバー一覧表をご覧ください。最新の価格および詳しい製品仕様 (注釈など) は、システム・ガイド (http://www.lenovo.jp.com/server/systemguide/) から上記製品ページをご確認ください。システム本体およびサービスは単体で提供することも可能です。最大構成時を Power Configurator (http://www.lenovo.jp.com/server/configurator/) にて算出した値です。CRUの詳細については、Webにてご確認ください。弊社においてWEB販売等のダイレクト販売をしていない製品につきましては、希望小売価格という表現に変更いたしました。

System x
ラック型サーバー

Lenovo



インテル® Xeon® プロセッサ搭載 System xサーバー

System x

x3850 X6 ラック型モデル



インテル Xeon プロセッサ E7ファミリ搭載

第6世代 X-アーキテクチャを採用。大容量の内部ストレージXFlash DIMMを搭載可能。モジュール式設計のハイパフォーマンスサーバー。

4U ユニット数 4	4ソケット ソケット数 4	exl 第6世代 X-アーキテクチャ	CPU コア数 6コア、8コア、12コア、16コア CPU	Chipkill MEMORY Chipkill ECC メモリ対応	RAID1 RAID1対応 一部オプション
RAID10 RAID10対応 一部オプション	SAS/SATA 最大 SATA: 16TB SAS: 16TB	SSD 最大 30.72TB	SSD 最大 12.8TB	冗長ファン ホットスワップ 冗長ファン	冗長電源 ホットスワップ 冗長電源 一部オプション
統合管理 モニタリング IMM アドバンス	UEFI	TCP/IP OFFLOAD TCP/IP オフロード エンジン	診断機能 Light-Path 診断機能/ 診断LED	PFA PFA (障害予知機能)	AEM Director Active Energy Manager

保証 3年
3年オンサイト 部品保証

24時間
24時間 セットアップ サポート90

モデル	ホットスワップ SATA/SAS モデル		
	6241-D4J	6241-G1J	
製品番号	6241-D4J	6241-G1J	
希望小売価格	税別 1,300,000円	3,800,000円	
OSオプション	Lenovoでは、Windows, Red Hat Linux, VMware, SUSEのOS製品を提供しています。システム製品と合わせてご用命ください。詳しくは170ページをご参照ください。		
タイプ	ラック型 (4U)		
プロセッサ	搭載CPU数	標準 1個 (最大4) 標準 2個 (最大4)	
	プロセッサ・ナンバー	インテル Xeon プロセッサ	
	コア数	E7-4809 v3 8コア/16スレッド	E7-8860 v3 16コア/32スレッド
	動作周波数	2GHz	2.2GHz
	2次キャッシュ	8×256kB	16×256kB
	3次キャッシュ	20MB ECC	40MB ECC
	QPI	6.4GT/s	9.6GT/s
メモリ同期クロック	1600MHz		
チップセット	インテル C602J (Chipkill機能付き)	インテル C612 (Chipkill機能付き)	
主記憶	標準容量	DDR3 16GB Chipkill	DDR3 64GB Chipkill
	DIMM装着状況	8GB×2	16GB×4
	DIMMソケット数 (空き) 最大容量	標準: 24 (22) / 最大: 96 (94)	標準: 48 (44) / 最大: 96 (92)
コンピュート・ブック (標準/最大)	1/4	2/4	
ディスク・インターフェース (RAID)	オプション	SATA/SAS (ServeRAID-M5210:RAID 0,1,10機能付き)	
ストレージ・ブック	補助記憶装置 (内蔵)	オプション	
	標準HDD容量	[8HDD]16TB(SATA) / 16TB(SAS) / 30.72TB(SSD) もしくは、[1.8型SSD最大]12.8TB(SSD)	
	最大HDD容量	-	
	光学ドライブ	-	
	ストレージ・ベイ (空き)	オプション	標準: 4 (4) / 最大: 8 (8) ※オプション使用
PCI拡張スロット (空き)	1.8型ホットスワップ	オプション	標準: 0 (0) / 最大: 16 (16) ※オプション使用
	PCI-Express x16	2 (2): シャドウ	2 (1)[フルハイト/ハーフサイズ×2:シャドウ] / ストレージ・ブック
PCI拡張スロット (空き)	PCI-Express x16	3 (3)[フルハイト/ハーフサイズ×2、フルハイト/ハーフサイズ×1] / プライマリー I/O ブック	
I/Oブック・ベイ (空き)		2 (2)	
インターフェース	シリアル×1 (16550A互換)、モニター×2 (フロント×1、リア×1)、USB 3.0×2 (フロント×2)、USB 2.0×6 (フロント×1、リア×4、内部ハイバワイザー用×1)		
ネットワーク・インターフェース	Ethernetコネクター (RJ-45)×4、システム管理ポート×1:デュアル全二重Ethernet 10Base-T/100Base-TX/1000Base-T		
システム管理機能	標準装備 (IMMアドバンス [Integrated Management Module Advanced])		
本体寸法 (mm) / 質量 (kg)	482 (W) × 804.1 (X6 フルサイズ I/O ブック (44X4051)追加時は903) (D) × 172.8 (H) / 35.9 (最小構成)、54.7 (最大構成)		
ホットスワップ電源ユニット (標準/最大)	900W (1/4) (オートリスタート機能付) 900W (2/4) (オートリスタート機能付)		
電源	AC 100-240V/50-60Hz (入力電圧を自動的に検知し、適切なモードで稼働します)		
電源ケーブル	IEC320 C13 to IEC C14 電源ケーブル (2.8m) 100-200V/PDU×2 (D4Jは×1)		
消費電力 (最小/標準/最大)	100W / 1,000W / 2,300W		
エネルギー消費効率	搭載対象外		
付属品	電源コード (2.8m IEC320-C14 1本 [D4Jのみ]、2.8m IEC320-C14 2本)、ラック・キット (ルール)、ドキュメントCD/ブック		
添付サービス	セットアップサポート90		
保証	国内での修理	3年間部品/3年間オンサイト修理・保証サービス (24時間×週7日 / CRU*)	
	海外での修理	あり:修理依頼国での修理方法 (IWS/ハードウェア国際保証サービス) に準ずる	

※注釈は下記の表の欄外をご覧ください。

レノボ System x

モデル	ホットスワップ SATA/SAS モデル		
	6241-G3J	6241-G4J	
製品番号	6241-G3J	6241-G4J	
希望小売価格	税別 6,000,000円	6,100,000円	
OSオプション	Lenovoでは、Windows, Red Hat Linux, VMware, SUSEのOS製品を提供しています。システム製品と合わせてご用命ください。詳しくは170ページをご参照ください。		
タイプ	ラック型 (4U)		
プロセッサ	搭載CPU数	標準 2個 (最大4)	
	プロセッサ・ナンバー	インテル Xeon プロセッサ	
	コア数	E7-8890 v3 18コア / 36スレッド	
	動作周波数	2.5GHz	
	2次キャッシュ	18×256kB	
	3次キャッシュ	45MB ECC	
	QPI	9.6GT/s	
メモリ同期クロック	1600MHz	1866MHz	
チップセット	インテル C612 (Chipkill機能付き)		
主記憶	標準容量	DDR3 64GB Chipkill	DDR4 64GB Chipkill
	DIMM装着状況	16GB×4	
	DIMMソケット数 (空き) 最大容量	標準: 48 (44) / 最大: 96 (92)	3TB [2CPU構成時] / 6TB [4CPU構成時]
コンピュート・ブック (標準/最大)	2/4		
ディスク・インターフェース (RAID)	SATA/SAS (ServeRAID-M5210:RAID 0,1,10機能付き)		
ストレージ・ブック	補助記憶装置 (内蔵)	オプション	
	標準HDD容量	[8HDD]16TB(SATA) / 16TB(SAS) / 30.72TB(SSD) もしくは、[1.8型SSD最大]12.8TB(SSD)	
	最大HDD容量	-	
	光学ドライブ	-	
	ストレージ・ベイ (空き)	標準: 4 (4) / 最大: 8 (8) ※オプション使用	標準: 0 (0) / 最大: 16 (16) ※オプション使用
PCI拡張スロット (空き)	1.8型ホットスワップ	オプション	標準: 0 (0) / 最大: 16 (16) ※オプション使用
	PCI-Express x16	2 (1)[フルハイト/ハーフサイズ×2:シャドウ] / ストレージ・ブック	
PCI拡張スロット (空き)	PCI-Express x16	3 (3)[フルハイト/ハーフサイズ×2、フルハイト/ハーフサイズ×1] / プライマリー I/O ブック	
I/Oブック・ベイ (空き)		2 (2)	
インターフェース	シリアル×1 (16550A互換)、モニター×2 (フロント×1、リア×1)、USB 3.0×2 (フロント×2)、USB 2.0×6 (フロント×1、リア×4、内部ハイバワイザー用×1)		
ネットワーク・インターフェース	Ethernetコネクター (RJ-45)×4、システム管理ポート×1:デュアル全二重Ethernet 10Base-T/100Base-TX/1000Base-T		
システム管理機能	標準装備 (IMMアドバンス [Integrated Management Module Advanced])		
本体寸法 (mm) / 質量 (kg)	482 (W) × 804.1 (X6 フルサイズ I/O ブック (44X4051)追加時は903) (D) × 172.8 (H) / 35.9 (最小構成)、54.7 (最大構成)		
ホットスワップ電源ユニット (標準/最大)	900W (2/4) (オートリスタート機能付)		
電源	AC 100-240V/50-60Hz (入力電圧を自動的に検知し、適切なモードで稼働します)		
電源ケーブル	IEC320 C13 to IEC C14 電源ケーブル (2.8m) 100-200V/PDU×2 (D4Jは×1)		
消費電力 (最小/標準/最大)	100W / 1,000W / 2,300W		
エネルギー消費効率	搭載対象外		
付属品	電源コード (2.8m IEC320-C14 1本 [D4Jのみ]、2.8m IEC320-C14 2本)、ラック・キット (ルール)、ドキュメントCD/ブック		
添付サービス	セットアップサポート90		
保証	国内での修理	3年間部品/3年間オンサイト修理・保証サービス (24時間×週7日 / CRU*)	
	海外での修理	あり:修理依頼国での修理方法 (IWS/ハードウェア国際保証サービス) に準ずる	

上記以外のモデルは、167ページのラック型サーバー一覧表をご覧ください。最新の価格および詳しい製品仕様 (注釈など) は、システム・ガイド (<http://www.lenovo.com/server/systemguide/>) から上記製品ページをご確認ください。システム本体およびサービスを単体で提供することも可能です。*最大構成時をPower Configurator (<http://www.lenovo.com/server/configurator/>) にて算出した値です。*CRUの詳細については、Webにてご確認ください。弊社においてWEB販売等のダイレクト販売をしていない製品につきましては、希望小売価格という表現に変更いたしました。



インテル® Xeon® プロセッサ搭載 System xサーバー

System x

x3100 M5

タワー型モデル



インテル Xeon プロセッサ E3ファミリー搭載

最新プロセッサ搭載でより高性能を実現。システム管理機能も充実し、高い信頼性を提供するエントリー・サーバー。

- 1 ソケット
- CPU コア数 2コア/4コア CPU
- RAID1対応
- RAID10対応
- SATA 3.6mm
- 最大16TB
- 統合管理 モジュール IMM2 スタンダード
- UEFI
- 診断LED
- 1年保証 24時間
- セッティング サポート90

		ファースト・セレクト	
		・メモリーを4GB搭載	・SATA HDD2台搭載 ・RAID1設定済み ・メモリーを4GB搭載 ・OSプリロード済み
モデル	x3100 M5 3.5型 シンプルスワップSATA モデル		
製品番号	5457-PAH	5457-PAE	5457-PAK
希望小売価格	80,000円	179,000円	112,000円
Windows Server 2012 R2 Standard	プリロード		
OSオプション	Lenovoでは、Windows、Red Hat Linux、VMware、SUSEのOS製品を提供しています。システム製品と合わせてご用命ください。詳しくは170ページをご参照ください。		
タイプ	タワー型 (オプションのラック変換キット(69Y5182) 12,528円によりラック型 (4.5U))		
プロセッサ	搭載CPU数	1 (最大1)	
	プロセッサ・ナンバー	Pentiumプロセッサ G3440	Core i3プロセッサ 4150
	コア数	2コア/2スレッド	2コア/4スレッド
	動作周波数	3.30GHz	3.50GHz
	2次キャッシュ		2×256kB
	3次キャッシュ		3MB ECC
	DMI		5GT/s
	メモリア同期クロック		1600MHz
チップセット		インテル C222	
主記憶 (PC3-12800 DDR3-1600 ECC LP UDIMM)	標準容量	4GB non-chipkill	
	DIMM装着状況	4GB×1	
	DIMMソケット数(空き)	4 (3)	
	最大容量	32GB	
ディスク・インターフェース (RAID)		オンボードSATA (ServeRAID-C100/RAID 0,1,10機能付き)	
補助記憶装置 (内蔵)	標準HDD容量	オープン	1TB (500GB×2, RAID 1構成済み)
	最大HDD容量	16TB(SATA)	
	オプションドライブ	DVD-ROM: 16倍速	
ストレージ・ベイ (空き)	5.25型ハードドライブ	2 (1)	
	2.5型スリムドライブ	4 (4): シンプルスワップ	
PCI拡張スロット (空き)	PCI Express x16	4 (2): シンプルスワップ	
	PCI Express x8	1 (1) [電氣的性能上x8] PCI Express 3.0 / フルハイット、ハーフサイズ	
	PCI Express x8	1 (1) PCI Express 2.0 / フルハイットハーフサイズ	
	PCI Express x4	1 (1) PCI Express 2.0 / フルハイットハーフサイズ	
インターフェース		シリアル・ポート (D-Sub9) ×1、USB3.0×2 (フロント×2)、USB2.0×6 (リア×4/内部×2) [ハイパーバイザー用/テープ用]、モニター (Mini D-Sub15)	
ネットワーク・インターフェース		Ethernetコネクタ (RJ-45) ×2 (1ポートはシステム管理共用) : 全二重 Ethernet 10BASE-T/100BASE-TX/1000BASE-T	
システム管理機能		標準装備 (IMM2スタンダード) [Integrated Management Module II Standard]	
本体寸法 (mm) / 質量 (kg)		180 (W) × 480 (D) × 360 (H) / 10 (最小)、13 (最大)	
電源ユニット (標準/最大)		350W (1/1) (オートリスタート機能付)	
電源		AC 100-240V/50-60Hz (入力電圧を自動的に検知し、適切なモードで移動します)	
電源ケーブル		NEMA5-15P to IEC C13 電源ケーブル(2.8m) 100V×1	
消費電力 (最大構成時) ¹		215W	218W
エネルギー消費効率		区分、0.62	区分、-
付属品		キーボード (USB:黒)、光学マウス (USB:黒)、電源コード (NEMA 5-15P 1本)、ドキュメントCD/バック	キーボード (USB:黒)、光学マウス (USB:黒)、電源コード (NEMA 5-15P 1本)、ドキュメントCD/バック、プロダクトDVD-ROM (OS初期導入済みモデルのみ)
添付サービス		セッティングサポート90	
保証	国内での修理	1年間部品/1年間オンサイト修理・保証サービス (24時間×週7日 / CRU*)	
	海外での修理	あり: 修理依頼国での修理方法 (IWS/ハードウェア国際保証サービス) に準ずる	

※注釈は下記の表の欄外をご覧ください。

Lenovo System x 検索

		ファースト・セレクト	
		・メモリーを4GB搭載	・メモリーを4GB搭載
モデル	x3100 M5 3.5型 シンプルスワップSATA モデル		
製品番号	5457-PAJ	5457-PAF	5457-PAK
希望小売価格	104,000円	191,000円	112,000円
Windows Server 2012 R2 Standard	プリロード		
OSオプション	Lenovoでは、Windows、Red Hat Linux、VMware、SUSEのOS製品を提供しています。システム製品と合わせてご用命ください。詳しくは170ページをご参照ください。		
タイプ	タワー型 (オプションのラック変換キット(69Y5182) 12,528円によりラック型 (4.5U))		
プロセッサ	搭載CPU数	1 (最大1)	
	プロセッサ・ナンバー	Xeonプロセッサ	
	コア数	E3-1220 v3	E3-1231 v3
	動作周波数	4コア/4スレッド	4コア/8スレッド
	動作周波数	3.10GHz	3.40GHz
	2次キャッシュ		4×256kB
	3次キャッシュ		8MB ECC
	DMI		5GT/s
	メモリア同期クロック		1600MHz
チップセット		インテル C222	
主記憶 (PC3-12800 DDR3-1600 ECC LP UDIMM)	標準容量	4GB non-chipkill	
	DIMM装着状況	4GB×1	
	DIMMソケット数(空き)	4 (3)	
	最大容量	32GB	
ディスク・インターフェース (RAID)		オンボードSATA (ServeRAID-C100/RAID 0,1,10機能付き)	
補助記憶装置 (内蔵)	標準HDD容量	オープン	1TB (500GB×2, RAID 1構成済み)
	最大HDD容量	16TB(SATA)	
	オプションドライブ	DVD-ROM: 16倍速	
ストレージ・ベイ (空き)	5.25型ハードドライブ	2 (1)	
	2.5型スリムドライブ	4 (4): シンプルスワップ	
PCI拡張スロット (空き)	PCI Express x16	4 (2): シンプルスワップ	
	PCI Express x8	1 (1) [電氣的性能上x8] PCI Express 3.0 / フルハイット、ハーフサイズ	
	PCI Express x8	1 (1) PCI Express 2.0 / フルハイットハーフサイズ	
	PCI Express x8	1 (1) PCI Express 2.0 / フルハイットハーフサイズ	
	PCI Express x4	1 (1) PCI Express 2.0 / フルハイットハーフサイズ	
インターフェース		シリアル・ポート (D-Sub9) ×1、USB3.0×2 (フロント×2)、USB2.0×6 (リア×4/内部×2) [ハイパーバイザー用/テープ用]、モニター (Mini D-Sub15)	
ネットワーク・インターフェース		Ethernetコネクタ (RJ-45) ×2 (1ポートはシステム管理共用) : 全二重 Ethernet 10BASE-T/100BASE-TX/1000BASE-T	
システム管理機能		標準装備 (IMM2スタンダード) [Integrated Management Module II Standard]	
本体寸法 (mm) / 質量 (kg)		180 (W) × 480 (D) × 360 (H) / 10 (最小)、13 (最大)	
電源ユニット (標準/最大)		350W (1/1) (オートリスタート機能付)	300W (1/1) (オートリスタート機能付)
電源		AC 100-240V/50-60Hz (入力電圧を自動的に検知し、適切なモードで移動します)	
電源ケーブル		NEMA5-15P to IEC C13 電源ケーブル(2.8m) 100V×1	
消費電力 (最大構成時) ¹		236W	244W
エネルギー消費効率		区分、0.29	区分、0.31
付属品	キーボード (USB:黒)、光学マウス (USB:黒)、電源コード (NEMA 5-15P 1本)、ドキュメントCD/バック	キーボード (USB:黒)、光学マウス (USB:黒)、電源コード (NEMA 5-15P 1本)、ドキュメントCD/バック	キーボード (USB:黒)、光学マウス (USB:黒)、電源コード (NEMA 5-15P 1本)、ドキュメントCD/バック
添付サービス		セッティングサポート90	
保証	国内での修理	1年間部品/1年間オンサイト修理・保証サービス (24時間×週7日 / CRU*)	
	海外での修理	あり: 修理依頼国での修理方法 (IWS/ハードウェア国際保証サービス) に準ずる	

上記以外のモデルは、169ページのタワー型サーバー一覧表をご覧ください。最新の価格および詳しい製品仕様 (注釈など) は、システム・ガイド (<http://www.lenovo.jp/server/systemguide/>) から上記製品ページをご確認ください。システム本体およびサービスを単体で提供することも可能です。¹ 最大構成時をPower Configurator (<http://www.lenovo.jp/server/configurator/>) にて算出した値です。² CRUの詳細については、Webにてご確認ください。弊社においてWEB販売等のダイレクト販売をしていない製品につきましては、希望小売価格という表現に変更いたしました。

System x
タワー型サーバー

Lenovo

インテル® Xeon® プロセッサ搭載
System xサーバー



System x

x3100 M5 L

タワー型モデル



インテル Xeon プロセッサ E3ファミリー搭載

最新プロセッサ搭載でより高性能を実現。
Webサーバー、ファイルサーバーやプリントサーバーなどに最適なエントリー・サーバー。

1ソケット CPU RAID1 RAID10 SAS/SATA SAS/SATA

2.5 SSD 冗長電源 IMM2 スタンド UEFI 診断LED 1年保証



Lenovo System x 検索

		ファースト・セレクト		
		SATA HDD3台搭載	SAS HDD3台搭載	メモリを4GB搭載
モデル		5457-PAG	5457-PAV	5457-PAL
製品番号		314,000円	329,000円	170,000円
希望小売価格		プリロード		
Windows Server 2012 R2 Standard		Lenovoでは、Windows, Red Hat Linux, VMware, SUSEのOS製品を提供しています。システム製品と合わせてご用意ください。詳しくは170ページをご参照ください。		
OSオプション		タワー型 (オプションのラック変換キット(00J6353) 22,680円によりラック型 (SU))		
タイプ		1 (最大1)		
プロセッサ		Xeonプロセッサ		
搭載CPU数		E3-1220 v3		
プロセッサ・ナンバー		E3-1231 v3		
コア数		4コア/4スレッド		
動作周波数		3.10GHz		
2次キャッシュ		4×256kB		
3次キャッシュ		8MB ECC		
DMI		5GT/s		
メモリ同期クロック		1600MHz		
チップセット		インテル C222		
主記憶		4GB non-chipkill		
PC3-12800		8GB non-chipkill		
DDR3-1600 ECC LP		4GB×1		
UDIMM)		4GB×1		
補助記憶装置 (内蔵)		600GB (300GB×2 ホットスワップ SAS HDD 15krpm, RAID 1構成済み)		
ディスク・インターフェース (RAID)		SATA/SAS (ServeRAID-H1110/RAID 0,1,1E,10機能付き)		
標準HDD容量		600GB (300GB×2 ホットスワップ SAS HDD 15krpm, RAID 1構成済み)		
最大HDD容量		16TB(SATA) / 16TB(SAS)		
補助記憶装置 (内蔵)		DVD-ROM: 16倍速		
ストレージ・ベイ		2 (1)		
5.25型ハーフハイト (空き)		4 (2):ホットスワップ		
3.5型スリムハイト (空き)		2 (1)		
PCI拡張スロット (空き)		1 (1) (電気的性能上x8) PCI Express 3.0 / フルハイト、ハーフサイズ		
PCI Express x16		1 (1) PCI Express 3.0 / フルハイト、ハーフサイズ		
PCI Express x8		1 (1) PCI Express 2.0 / フルハイト、ハーフサイズ		
PCI Express x8		1 (1) PCI Express 2.0 / フルハイト、ハーフサイズ		
PCI Express x4		1 (1) PCI Express 2.0 / フルハイト、ハーフサイズ		
インターフェース		シリアル・ポート(D-Sub9)×1, USB3.0×2(フロント×2), USB2.0×6(リア×4/内部×2[ハイパーバイザー用/テープ用]), モニター(Mini D-Sub15)		
ネットワーク・インターフェース		Ethernetコネクタ (RJ-45)×2(1ポートはシステム管理用):全二重 Ethernet 10BASE-T/100BASE-TX/1000BASE-T		
システム管理機能		標準装備 (IMM2スタンダード[Integrated Management Module II Standard])		
本体寸法 (mm) / 質量 (kg)		217.25 (W) × 569.11 (D) × 438.60 (H) / 19.6 (最小), 22.82 (最大)		
電源ユニット (標準/最大)		430W (1/2) (ホットスワップ、オートリスタート機能付)		
電源		AC 100-240V/50-60Hz (入力電圧を自動的に検知し、適切なモードで稼働します)		
電源ケーブル		NEMA5-15P to IEC C13 電源ケーブル(2.8m) 100V×1		
消費電力 (最大構成時) ¹		249W		
エネルギー消費効率		区分、0.29		
付属品		キーボード (USB:黒), オプティカル・ホイール・マウス (USB:黒), 電源コード (NEMA 5-15P 1本), ドキュメントCD/DVD-ROM (OS初期導入済みモデルのみ)		
キーボード (USB:黒), オプティカル・ホイール・マウス (USB:黒), 電源コード (NEMA 5-15P 1本), ドキュメントCD/DVD-ROM (OS初期導入済みモデルのみ)		キーボード (USB:黒), オプティカル・ホイール・マウス (USB:黒), 電源コード (NEMA 5-15P 1本), ドキュメントCD/DVD-ROM (OS初期導入済みモデルのみ)		
キーボード (USB:黒), オプティカル・ホイール・マウス (USB:黒), 電源コード (NEMA 5-15P 1本), ドキュメントCD/DVD-ROM (OS初期導入済みモデルのみ)		キーボード (USB:黒), オプティカル・ホイール・マウス (USB:黒), 電源コード (NEMA 5-15P 1本), ドキュメントCD/DVD-ROM (OS初期導入済みモデルのみ)		
添付サービス		セットアップサポート90		
保証		1年間部品/1年間オンサイト修理・保証サービス (24時間×週7日 / CRU) ²		
国内での修理		あり(修理依頼国での修理方法 (IWS/ハードウェア国際保証サービス)に準ずる)		
海外での修理		あり(修理依頼国での修理方法 (IWS/ハードウェア国際保証サービス)に準ずる)		

※注釈は下記の表の欄外をご覧ください。

		ファースト・セレクト			
		SAS HDD3台搭載	SAS HDD3台搭載	SAS HDD3台搭載	メモリを4GB搭載
モデル		5457-PAQ	5457-PAT	5457-PAP	5457-PAU
製品番号		418,000円	433,000円	436,000円	451,000円
希望小売価格		200,000円			
Windows Server 2012 R2 Standard		プリロード			
OSオプション		Lenovoでは、Windows, Red Hat Linux, VMware, SUSEのOS製品を提供しています。システム製品と合わせてご用意ください。詳しくは170ページをご参照ください。			
タイプ		タワー型 (オプションのラック変換キット(00J6353) 22,680円によりラック型 (SU))			
プロセッサ		1 (最大1)			
搭載CPU数		Xeonプロセッサ			
プロセッサ・ナンバー		E3-1231 v3			
コア数		4コア/8スレッド			
動作周波数		3.40GHz			
2次キャッシュ		4×256kB			
3次キャッシュ		8MB ECC			
DMI		5GT/s			
メモリ同期クロック		1600MHz			
チップセット		インテル C222			
主記憶		4GB non-chipkill			
PC3-12800		8GB non-chipkill			
DDR3-1600 ECC LP		4GB×1			
UDIMM)		4GB×1			
補助記憶装置 (内蔵)		900GB (300GB×3 ホットスワップ SAS HDD 15krpm, RAID 5構成済み) 1.8TB (600GB×3 ホットスワップ SAS HDD 10krpm, RAID 5構成済み)			
ディスク・インターフェース (RAID)		SATA/SAS (ServeRAID-M5110/RAID 0,1,10,5,50機能付き/512MBキャッシュ(Flashメモリバックアップ付))			
標準HDD容量		900GB (300GB×3 ホットスワップ SAS HDD 15krpm, RAID 5構成済み) 1.8TB (600GB×3 ホットスワップ SAS HDD 10krpm, RAID 5構成済み)			
最大HDD容量		8TB(SATA) / 9.6TB(SAS) / 7.68TB(SSD)			
補助記憶装置 (内蔵)		DVD-ROM: 16倍速			
ストレージ・ベイ		2 (1)			
5.25型ハーフハイト (空き)		8 (5):ホットスワップ			
2.5型スリムハイト (空き)		2 (1)			
PCI拡張スロット (空き)		1 (1) (電気的性能上x8) PCI Express 3.0 / フルハイト、ハーフサイズ			
PCI Express x16		1 (1) PCI Express 3.0 / フルハイト、ハーフサイズ			
PCI Express x8		1 (1) PCI Express 2.0 / フルハイト、ハーフサイズ			
PCI Express x8		1 (1) PCI Express 2.0 / フルハイト、ハーフサイズ			
PCI Express x4		1 (1) PCI Express 2.0 / フルハイト、ハーフサイズ			
インターフェース		シリアル・ポート(D-Sub9)×1, USB3.0×2(フロント×2), USB2.0×6(リア×4/内部×2[ハイパーバイザー用/テープ用]), モニター(Mini D-Sub15)			
ネットワーク・インターフェース		Ethernetコネクタ (RJ-45)×2(1ポートはシステム管理用):全二重 Ethernet 10BASE-T/100BASE-TX/1000BASE-T			
システム管理機能		標準装備 (IMM2スタンダード[Integrated Management Module II Standard])			
本体寸法 (mm) / 質量 (kg)		217.25 (W) × 569.11 (D) × 438.60 (H) / 19.6 (最小), 22.82 (最大)			
電源ユニット (標準/最大)		430W (1/2) (ホットスワップ、オートリスタート機能付)			
電源		AC 100-240V/50-60Hz (入力電圧を自動的に検知し、適切なモードで稼働します)			
電源ケーブル		NEMA5-15P to IEC C13 電源ケーブル(2.8m) 100V×1			
消費電力 (最大構成時) ¹		306W			
エネルギー消費効率		区分、0.31			
付属品		キーボード (USB:黒), オプティカル・ホイール・マウス (USB:黒), 電源コード (NEMA 5-15P 1本), ドキュメントCD/DVD-ROM (OS初期導入済みモデルのみ)			
キーボード (USB:黒), オプティカル・ホイール・マウス (USB:黒), 電源コード (NEMA 5-15P 1本), ドキュメントCD/DVD-ROM (OS初期導入済みモデルのみ)		キーボード (USB:黒), オプティカル・ホイール・マウス (USB:黒), 電源コード (NEMA 5-15P 1本), ドキュメントCD/DVD-ROM (OS初期導入済みモデルのみ)			
キーボード (USB:黒), オプティカル・ホイール・マウス (USB:黒), 電源コード (NEMA 5-15P 1本), ドキュメントCD/DVD-ROM (OS初期導入済みモデルのみ)		キーボード (USB:黒), オプティカル・ホイール・マウス (USB:黒), 電源コード (NEMA 5-15P 1本), ドキュメントCD/DVD-ROM (OS初期導入済みモデルのみ)			
添付サービス		セットアップサポート90			
保証		1年間部品/1年間オンサイト修理・保証サービス (24時間×週7日 / CRU) ²			
国内での修理		あり(修理依頼国での修理方法 (IWS/ハードウェア国際保証サービス)に準ずる)			
海外での修理		あり(修理依頼国での修理方法 (IWS/ハードウェア国際保証サービス)に準ずる)			

上記以外のモデルは、169ページのタワー型サーバー一覧表をご覧ください。最新の価格および詳しい製品仕様(注釈など)は、システム・ガイド (<http://www.lenovo.com/server/systemguide/>) から上記製品ページをご確認ください。システム本体およびサービスを単体で提供することも可能です。¹最大構成時をPower Configurator (<http://www.lenovo.com/server/configurator/>)にて算出した値です。²CRUの詳細については、Webにてご確認ください。弊社においてWEB販売等のダイレクト販売をしていない製品につきましては、希望小売価格という表現に変更いたしました。

System x
タワー型サーバー

Lenovo



インテル® Xeon® プロセッサ搭載 System xサーバー

System x

x3500 M5

タワー型モデル



インテル Xeon プロセッサ E5ファミリー搭載

ハイパフォーマンスと大なる拡張性を備えた、System x最強タワー型サーバー

2ソケット ソケット数 2	CPUコア数 6コア/8コア 10コア/12コア CPU	Chipkill MEMORY Chipkill ECC メモリー対応	RAID1 RAID1対応	RAID10 RAID10対応	RAID5 RAID5対応
SAS/SATA 最大 SATA:72TB SAS:72TB	SAS/SATA 最大 SATA:64TB SAS:64TB	SSD 最大 30.7TB	冗長ファン ホットスワップ 冗長ファン	冗長電源 ホットスワップ 冗長電源 オプション	統合管理モジュール IMM2 スタンダード
UEFI	TCP/IP OFFLOAD TCP/IP オンボード エンジン	診断機能 診断LED	PFA PFA (障害予知機能)	3年保証 3年オンサイト/ 部品保証	SS90 セットアップ サポート90

モデル	3.5型ホットスワップ SATA/SAS モデル	
製品番号	5464-C4J	
希望小売価格	580,000円	
OSオプション	Lenovoでは、Windows、Red Hat Linux、VMware、SUSEのOS製品を提供しています。システム製品と合わせてご用意ください。詳しくは170ページをご参照ください。	
タイプ	タワー型 (オプションのラック交換キットによりラック型 (5U))	
プロセッサ	搭載CPU数	1 (最大2)
	プロセッサ・ナンバー	インテル Xeon プロセッサ
	コア数	E5-2620 v3 6コア/12スレッド
	動作周波数	2.4GHz
	2次キャッシュ	6×256kB
	3次キャッシュ	15MB ECC
	QPI	8GT/s
	メモリ同期クロック	1866MHz
チップセット	インテル C612 (Chipkill機能付き)	
主記憶 (PC4-17000 DDR4-2133 ECC LP RDIMM)	標準容量	16GB Chipkill 低電圧 (1.2V)
	DIMM装着状況	16GB×1
	DIMMソケット数 (空き)	24 (23)
	最大容量	1.5TB ※2CPU構成で64GBメモリーを装着した場合
ディスク・インターフェース (RAID)	12Gb SATA/SAS (ServerRAID-M1215:RAID 0,1,10機能付き)	
補助記憶装置 (内蔵)	標準HDD容量	オープン
	最大HDD容量	[3.5型HDD×12] 72TB/[3.5型HDD×6 + 2.5型HDD×16] 36TB+32TB ※オプション使用
	光学ドライブ	DVD-ROM:16倍速
ストレージ・ベイ (空き)	5.25型ハーフハイト (空き)	2 (1)
	2.5型ホットスワップ・ベイ	標準:8 (8) / 最大:12 (12) (オプション)
	3.5型ホットスワップ・ベイ	標準:0 (0) / 最大:16 (16) (オプション)
PCI拡張スロット (空き)	PCI Express x16	[1CPU時]2(2):[Gen 3.0(x16)×1/Gen 3.0(電気的性能上x8)×1] [2CPU時]4(4):[Gen 3.0(x16)×3/Gen 3.0(電気的性能上x8)×1]
	PCI Express x8	[1CPU時]2(1):[Gen 3.0(x8)×2]/[2CPU時]3(2):[Gen 3.0(x8)×3]
インターフェース	USB3.0×4(リア×2、内部ハイパーバイザー用×1、内部テープ接続用×1)、USB2.0×4(フロント×2/リア×2、内部ハイパーバイザー用×1)、シリアル・ポート(オプション)、モニター(Mini D-Sub15)×1(リア×1)	
ネットワーク・インターフェース	Ethernetコネクタ (RJ-45)×4、システム管理ポート×1全二重Ethernet 10Base-T/100Base-TX/1000Base-T	
システム管理機能	標準装備 (IMM2スタンダード[Integrated Management Module II Standard])	
本体寸法 (mm) / 質量 (kg)	218 (W) × 720 (D) × 440 (H) / 30.8 (最小)、45.5 (最大)	
ホットスワップ電源ユニット (標準/最大)	550W (1/2)、オトリスタート機能付	
電源	AC 100-240V / 50-60Hz (入力電圧を自動的に検知し、適切なモードで稼働します)	
電源ケーブル	NEMAS-15P to IEC C13 電源ケーブル(2.8m) 100V×1	
消費電力	システム最大/基本	1,185W / 859W
エネルギー消費効率	L区分、0.37	
付属品	キーボード (USB:黒)、光学ドライブ・ホイール・マウス (USB:黒)、電源コード (NEMA 5-15P x1)、ドキュメントCD/バック	
添付サービス	セットアップサポート90	
保証	国内での修理	3年間部品/3年間オンサイト修理・保証サービス (24時間×週7日 / CRU ¹)
	海外での修理	あり・修理依頼国での修理方法 (IWS/ハードウェア国際保証サービス) に準ずる

※注釈は下記の表の欄外をご覧ください。

Lenovo System x 検索

ファースト・セレクト	
・ ServerRAID-M5210搭載	・ ServerRAID-M5210搭載

モデル	2.5型ホットスワップ SATA/SAS モデル					
製品番号	5464-E6J	5464-E7J	5464-C2J	5464-D2J	5464-G2J	5464-J2J
希望小売価格	490,000円	510,000円	580,000円	640,000円	860,000円	1,110,000円
OSオプション	Lenovoでは、Windows、Red Hat Linux、VMware、SUSEのOS製品を提供しています。システム製品と合わせてご用意ください。詳しくは170ページをご参照ください。					
タイプ	タワー型 (オプションのラック交換キットによりラック型 (5U))					
プロセッサ	搭載CPU数	1 (最大2)				
	プロセッサ・ナンバー	インテル Xeon プロセッサ				
	コア数	E5-2603 v3	E5-2609v3	E5-2620 v3	E5-2630 v3	E5-2650 v3
	動作周波数	1.6GHz	1.9GHz	2.4GHz	2.3GHz	2.5GHz
	2次キャッシュ	6×256kB		8×256kB	10×256kB	12×256kB
	3次キャッシュ	15MB ECC		20MB ECC	25MB ECC	30MB ECC
	QPI	6.4GT/s		8GT/s	9.6GT/s	
	メモリ同期クロック	1600MHz		1866MHz	2133MHz	
チップセット	インテル C612 (Chipkill機能付き)					
主記憶 (PC4-17000 DDR4-2133 ECC LP RDIMM)	標準容量	8GB Chipkill 低電圧 (1.2V)			16GB Chipkill 低電圧 (1.2V)	
	DIMM装着状況	8GB×1			16GB×1	
	DIMMソケット数 (空き)	24 (23)				
	最大容量	1.5TB ※2CPU構成で64GBメモリーを装着した場合				
ディスク・インターフェース (RAID)	12Gb SATA/SAS (ServerRAID-M5210:RAID 0,1,10,5,50機能付き、Flashメモリー・バックアップ付き)		12Gb SATA/SAS (ServerRAID-M1215:RAID 0,1,10機能付き)		12Gb SATA/SAS (ServerRAID-M5210:RAID 0,1,10,5,50機能付き、Flashメモリー・バックアップ付き)	
	1GB キャッシュ		-		1GB キャッシュ 2GB キャッシュ	
補助記憶装置 (内蔵)	標準HDD容量	オープン				
	最大HDD容量	[2.5型HDD×32] 64TB/[3.5型HDD×6 + 2.5型HDD×16] 36TB+32TB ※オプション使用				
	光学ドライブ	DVD-ROM:16倍速				
ストレージ・ベイ (空き)	5.25型ハーフハイト (空き)	2 (1)				
	2.5型ホットスワップ・ベイ	標準:8 (8) / 最大:32 (32) (オプション)				
	3.5型ホットスワップ・ベイ	標準:0 (0) / 最大:6 (6) (オプション)				
PCI拡張スロット (空き)	PCI Express x16	[1CPU時]2(2):[Gen 3.0(x16)×1/Gen 3.0(電気的性能上x8)×1] / [2CPU時]4(4):[Gen 3.0(x16)×3/Gen 3.0(電気的性能上x8)×1]				
	PCI Express x8	[1CPU時]2(1):[Gen 3.0(x8)×2]/[2CPU時]3(2):[Gen 3.0(x8)×3]				
インターフェース	USB3.0×4(リア×2、内部ハイパーバイザー用×1、内部テープ接続用×1)、USB2.0×4(フロント×2/リア×2、内部ハイパーバイザー用×1)、シリアル・ポート(オプション)、モニター(Mini D-Sub15)×1(リア×1)					
ネットワーク・インターフェース	Ethernetコネクタ (RJ-45)×4、システム管理ポート×1全二重Ethernet 10Base-T/100Base-TX/1000Base-T					
システム管理機能	標準装備 (IMM2スタンダード[Integrated Management Module II Standard])					
本体寸法 (mm) / 質量 (kg)	218 (W) × 720 (D) × 440 (H) / 30.8 (最小)、45.5 (最大)					
ホットスワップ電源ユニット (標準/最大)	550W (1/2)			750W (1/2)		900W (1/2)
電源	オトリスタート機能付					
電源ケーブル	AC 100-240V / 50-60Hz (入力電圧を自動的に検知し、適切なモードで稼働します)					
消費電力	NEMAS-15P to IEC C13 電源ケーブル(2.8m) 100V×1					
エネルギー消費効率	システム最大/基本	1,185W / 859W				
	L区分、0.56	L区分、0.49	L区分、0.37	L区分、0.28	L区分、0.23	L区分、0.18
付属品	キーボード (USB:黒)、光学ドライブ・ホイール・マウス (USB:黒)、電源コード (NEMA 5-15P x1)、ドキュメントCD/バック					
添付サービス	セットアップサポート90					
保証	国内での修理	3年間部品/3年間オンサイト修理・保証サービス (24時間×週7日 / CRU ¹)				
	海外での修理	あり・修理依頼国での修理方法 (IWS/ハードウェア国際保証サービス) に準ずる				

上記以外のモデルは、169ページのタワー型サーバー一覧表をご覧ください。最新の価格および詳しい製品仕様(注釈など)は、<http://www.lenovo.jp.com/server/systemguide/>から上記製品ページをご確認ください。システム本体およびサービスを単体で提供することも可能です。1 最大構成時をPower Configurator (<http://www.lenovo.jp.com/server/configurator/>)にて算出した値です。2 CRUの詳細については、Webにてご確認ください。弊社においてWEB販売等のダイレクト販売をしない製品につきましては、希望小売価格という表現に変更いたしました。

System x

Lenovo



Lenovo Networking RackSwitch 製品

サーバーやデスクトップの仮想化にともない、ネットワーク帯域の拡大やネットワークの冗長化がより強く求められています。レノボは、基幹系ネットワークに対するお客様の様々なニーズに経済的に対応できる、高性能Ethernetスイッチのラインアップをご用意しております。





写真								
製品名	G7028		G7052		G8052		G8124E	
製品番号	7309-BAX		7159-CAX		7159-G52		7159-52F	
希望小売価格	198,000円		298,000円		890,000円		890,000円	
税別								
1Gb RJ45ポート数	24 (1Gb)		48 (1Gb)		-		-	
10Gb SFP+ポート数	-		-		-		-	
10Gb SFP+ポート数	-		4 (10Gb)		-		24 (10Gb)	
40Gb QSFP+ポート数	-		-		-		-	
管理用 RJ45ポート数	1		-		0		2	
管理用 DB9シリアルポート数	1 (mini USB-DB9)		-		1 (mini USB)		1 (mini USB-DB9)	
スループット	128 Gbps		176 Gbps		-		480 Gbps	
電源	定格出力45W (47-63Hz, 90V-265V)		定格出力76W		定格出力130W (50-60Hz, 100-240VAC)		定格出力250W (50-60Hz, 100-240VAC)	
冗長電源/冗長ファン	オプション(外部接続)/標準(固定)		-		標準(ホットスワップ)/標準(ホットスワップ)		標準(固定)/標準(固定)	
消費電力	45W		76W		120W		116~170W	
電源ケーブル	-		-		オプション		-	
エアフロー	背面吸気、前面排気		-		前面吸気、背面排気		背面吸気、前面排気	
ネットワーク仮想化	-		-		VMready / OpenFlow1.0		VMready / Virtual Fabric	
サイズ (mm)	440(W)×43(H)×382(D)[1Uラック型]		-		439(W)×44(H)×445(D)[1Uラック型]		440(W)×44(H)×381(D)[1Uラック型]	
ラックマウントキット	-		-		標準同梱		-	
質量 (kg)	5.3		6.1		5.5		6.4	
添付サービス	-		-		セットアップサポート 90		-	
保証期間	国内での修理		3年間部品/3年間翌営業日以降対応オンサイト修理・保証サービス(9時間×週5日/CRU)		-		-	
海外での修理	-		あり:修理依頼国での修理方法 (IWS/ハードウェア国際保証サービス)に準ずる		-		-	





写真			
製品名	G8264		G8264CS
製品番号	7159-G64		7159-64F
希望小売価格	4,500,000円		5,500,000円
税別			
1Gb RJ45ポート数	-		36 (10Gb)
10Gb RJ45ポート数	-		12(10Gb SFP+ Ethernet / 4/8Gb FC)
10Gb SFP+ポート数	48 (10Gb)		4 (40Gb)
Omniポート	-		1
40Gb QSFP+ポート数	-		1 (mini USB-DB9)
管理用 RJ45ポート数	-		1280 Gbps
管理用 DB9シリアルポート数	-		定格出力275W (50-60Hz, 100-240VAC)
スループット	-		定格出力750W (50-60Hz, 100-240VAC)
電源	-		定格出力550W (50-60Hz, 100-240VAC)
冗長電源/冗長ファン	-		標準(ホットスワップ)/標準(ホットスワップ)
消費電力	275W		330W
電源ケーブル	-		オプション
エアフロー	背面吸気、前面排気		前面吸気、背面排気
ネットワーク仮想化	VMready / Virtual Fabric / OpenFlow1.0, 1.3.1		背面吸気、前面排気
サイズ (mm)	440(W)×44(H)×381(D)[1Uラック型]		前面吸気、背面排気
ラックマウントキット	-		VMready / Virtual Fabric
質量 (kg)	6.4		439(W)×44(H)×483(D)[1Uラック型]
添付サービス	セットアップサポート 90		標準同梱
保証期間	国内での修理		10.0
海外での修理	あり:修理依頼国での修理方法 (IWS/ハードウェア国際保証サービス)に準ずる		-

写真			
製品名	G8272		G8296
製品番号	7159-CRW		7159-GF5
希望小売価格	5,000,000円		5,800,000円
税別			
1Gb RJ45ポート数	-		86(10Gb)
10Gb SFP+ポート数	48(10Gb)		32(40Gb)
Omniポート	-		1
40Gb QSFP+ポート数	6(40Gb)		1 (mini USB-DB9)
管理用 RJ45ポート数	-		2,560 Gbps
管理用 DB9シリアルポート数	-		1,280 Gbps
スループット	1,440 Gbps		定格出力750W(50-60Hz, 100-240V AC)
電源	定格出力460W(50-60Hz, 100-240V AC)		標準(ホットスワップ)/標準(ホットスワップ)
冗長電源/冗長ファン	-		210W(120V AC)/420W(230V AC)
消費電力	123W		270W
電源ケーブル	-		オプション
エアフロー	背面吸気、前面排気		背面吸気、前面排気
ネットワーク仮想化	VMReady with Qbg Virtualization / OpenFlow 1.0, 1.3.1		前面吸気、背面排気
サイズ (mm)	440(W)×44(H)×487(D)[1Uラック型]		背面吸気、前面排気
ラックマウントキット	-		VMready / OpenFlow 1.0, 1.3.1
質量 (kg)	9.1		436(W)×44(H)×503(D)[1Uラック型]
添付サービス	-		標準同梱
保証期間	国内での修理		12.1
海外での修理	あり:修理依頼国での修理方法 (IWS/ハードウェア国際保証サービス)に準ずる		11.5

弊社においてWEB販売等のダイレクト販売をしていない製品につきましては、希望小売価格という表現に変更いたしました。

System x オプション一覧表

構成を組むためのより詳細な情報は、<http://www.lenovo.com/server/configurator/>をご覧ください。

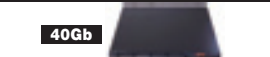
製品番号	製品名	希望小売価格 税別	x3100M5	x3250M5	x3500M5	x3550M4	x3550M5	x3650M4	x3650M5	x3750M4	x3850X6
			(5457)	(5458)	(5464)	(7914)	(5463)	(7915)	(5462)	(8753)	(6241)
プロセッサオプション ●追加CPUのサポートについてはモデルごとに異なります。SMPアップグレードのみのサポートとなります。詳細な情報は、システム・ガイド(http://www.lenovo.com/server/systemguide/)をご覧ください。											
メモリー (UDIMM)											
00D5012	4GB(1x4GB,2Rx8,1.35V)PC3L-12800 1600MHz LP UDIMM	20,000円									
00D5016	8GB(1x8GB,2Rx8,1.35V)PC3L-12800 1600MHz LP UDIMM	46,000円									
メモリー (RDIMM)											
00D5020	4GB(1x4GB,1Rx4,1.5V)PC3-14900 1866MHz LP RDIMM	28,000円									
00D5024	4GB(1x4GB,1Rx4,1.35V)PC3L-12800 1600MHz LP RDIMM	26,000円									
00D5032	8GB(1x8GB,1Rx4,1.5V)PC3-14900 1866MHz LP RDIMM	52,000円									
00D5040	8GB(1x8GB,2Rx8,1.5V)PC3-14900 1866MHz LP RDIMM	52,000円									
00D5036	8GB(1x8GB,1Rx4,1.35V)PC3L-12800 1600MHz LP RDIMM	46,000円									
00D5044	8GB(1x8GB,2Rx8,1.35V)PC3L-12800 1600MHz LP RDIMM	46,000円									
00D5048	16GB(1x16GB,2Rx4,1.5V)PC3-14900 1866MHz LP RDIMM	100,000円									
46W0672	16GB(1x16GB,2Rx4,1.35V)PC3L-12800 1600MHz LP RDIMM	90,000円									
46W0784	4GB(1Rx8,1.2V)PC4-17000 CL15 DDR4 2133MHz LP RDIMM	31,000円									
46W0788	8GB(1Rx4,1.2V)PC4-17000 CL15 DDR4 2133MHz LP RDIMM	62,000円									
46W0792	8GB(2Rx8,1.2V)PC4-17000 CL15 DDR4 2133MHz LP RDIMM	62,000円									
46W0796	16GB(2Rx4,1.2V)PC4-17000 CL15 DDR4 2133MHz LP RDIMM	120,000円									
95Y4808	32GB TruDDR4(2Rx4,1.2V)PC4-17000 CL15 2133MHz LP RDIMM	250,000円									
メモリー (LRDIMM)											
46W0676	32GB(1x32GB,4Rx4,1.35V)PC3L-12800 1600MHz LP LRDIMM	300,000円									
46W0761	32GB(1x32GB,4Rx4,1.5V)PC3-14900 1866MHz LP LRDIMM	300,000円									
46W0800	32GB(4Rx4,1.2V)PC4-17000 CL15 DDR4 2133MHz LP LRDIMM	450,000円									
95Y4812	64GB(4Rx4,1.2V)PC4-17000 CL15 DDR4 2133MHz LP LRDIMM	1,080,000円									
eXFlash ストレージ DIMM											
00FE000	eXFlash 200GB DDR3 ストレージ DIMM	320,000円									
00FE005	eXFlash 400GB DDR3 ストレージ DIMM	580,000円									
システム管理											
90Y3901	Integrated Management Module(IMM) Advanced UPG	34,800円									
SATA/SAS ストレージコントローラー											
46M0907	6Gb SAS HBAコントローラー (PCI-Express)	32,500円									
46C8988	N2115 SAS/SATA HBA(PCI-E)	40,600円									
46C9010	N2125 SAS/SATA HBA(PCI-E)	39,500円									
47C8675	N2215 SAS/SATA HBA(PCI-E)	48,000円									
00AE912	N2225 SAS/SATA HBA(PCI-E)	42,000円									
00AE916	N2226 SAS/SATA HBA(PCI-E)	110,000円									
46C9114	ServeRAID M1215 SAS/SATA コントローラー	36,000円									
00AE930	(FoD)ServeRAID M1200用 Zero Cache/RAID5 UPG	18,000円									
81Y4492	ServeRAID-H1110 アダプター	20,900円									
81Y4448	ServeRAID-M1115 コントローラー	29,000円									
81Y4542	ServeRAID-M1100用 Zero Cache/RAID5 UPG	17,400円									
81Y4481	ServeRAID-M5110 コントローラー	42,000円									
81Y4478	ServeRAID-M5120 コントローラー	54,000円									
81Y4487	ServeRAID-M5100用 512MB Flash/RAID5 UPG	40,000円									
81Y4559	ServeRAID-M5100用 1GB Flash/RAID5 UPG	47,000円									
47C8670	ServeRAID-M5100用 2GB Flash/RAID5 UPG	86,000円									
81Y4544	ServeRAID-M5100用 Zero Cache/RAID5 UPG	17,400円									
81Y4546	ServeRAID-M5100用 RAID6 UPG	32,500円									
90Y4273	ServeRAID-M5100用 SSD Performance Accelerator	40,600円									
90Y4318	ServeRAID-M5100用 SSD Caching Enabler	58,000円									
46C9110	ServeRAID-M5210 コントローラー	56,000円									
47C8660	ServeRAID-M5200用 1GB Flash/RAID5 UPG	74,000円									
47C8664	ServeRAID-M5200用 2GB Flash/RAID5 UPG	116,000円									
47C8668	ServeRAID-M5200用 4GB Flash/RAID5 UPG	150,000円									
47C8706	ServeRAID-M5200用 RAID6 UPG	24,000円									
47C8708	ServeRAID-M5200用 Zero Cache/RAID5 UPG	13,000円									
47C8710	ServeRAID-M5200用 SSD Performance Accelerator	48,000円									
47C8712	ServeRAID-M5200用 SSD Caching Enabler	72,000円									
00AE938	ServeRAID-M5225(2GB)コントローラー	155,000円									
1Gb/10Gb Ethernet/InfiniBand ML2/Embedded アダプター											
90Y6454	QLogic デュアルポート 10GbE SFP+ Embedded VFA for System x	69,600円									
90Y5179	QLogic Embedded VFA FCoE/iSCSI ライセンス	116,000円									
44T1360	Broadcom NetXtreme デュアルポート 10GbE SFP+ Mezz アダプター	46,400円									
49Y7980	インテル X520 デュアルポート 10GbE SFP+ Embedded Adapter	69,600円									
49Y7990	インテル X540 デュアルポート 10GbBase-T Embedded アダプター	78,000円									
00Y7730	Emulex デュアルポート 10GbE SFP+ Embedded アダプター III v2	46,400円									
90Y5178	Emulex Embedded VFA III FCoE/iSCSI License	116,000円									
00D2026	Broadcom NetXtreme II ML2 デュアルポート 10GbBaseT アダプター	78,000円									
00D2028	Broadcom NetXtreme II ML2 デュアルポート 10GbE SFP+ アダプター	69,600円									
00D1994	インテル X540 ML2 デュアルポート 10GbBaseT アダプター	78,000円									
00D1996	Emulex VFAS ML2 デュアルポート 10GbE SFP+ アダプター	69,600円									
00D8544	(FoD)Emulex VFAS ML2 FCoE/iSCSI ライセンス	95,000円									
00D1998	インテル I350-T4 ML2 クアッドポート GbE アダプター	46,000円									
94Y5200	インテル X710 ML2 4x10GbE SFP+ アダプター	98,000円									
00FP650	Mellanox ConnectX-3 Pro ML2 2x40GbE/FDR VPI アダプター	223,000円									
10Gb Ethernet アダプター											
90Y4600	QLogic デュアルポート 10GbE SFP+ VFA	128,000円									
00Y5624	QLogic VFA FCoE/iSCSI License for System x	92,800円									
44T1370	NetXtreme デュアルポート 10GbBase-T アダプター	75,000円									
94Y5180	Broadcom NetXtreme デュアルポート 10GbE SFP+ アダプター	72,000円									
49Y7960	インテル X520 デュアルポート 10GbE SFP+ アダプター	81,200円									
49Y7970	インテル X540-T2 デュアルポート 10GbBaseT アダプター	105,000円									
81Y3520	インテル X710 2x10GbE SFP+ アダプター	78,000円									
00Y820	Emulex VFAS 2x10 GbE SFP+ PCIe アダプター	75,000円									
00Y824	(FoD)Emulex VFAS FCoE/iSCSI ライセンス(00JY820用)	116,000円									
00Y830	Emulex VFAS 2x10 GbE SFP+ アダプター (FCoE/iSCSIライセンス適用済み)	191,000円									
00D9690	Mellanox ConnectX-3 デュアルポート 10GbE アダプター	151,000円									
47C9952	Solarflare SFN5162F MR デュアルポート 10GbE SFP+ アダプター	83,500円									
47C9977	Solarflare SFN7122F デュアルポート 10GbE SFP+ Flareon Ultra アダプター	210,000円									
1Gb Ethernet アダプター											
00AM013	Broadcom Ethernet アダプター 5719 クアッドポート アップグレード	12,000円									
90Y9352	NetXtreme I クアッドポート GbE アダプター	40,600円									
90Y9370	NetXtreme I デュアルポート GbE アダプター	23,200円									
39Y6066	NetXtreme II 1000 Express イーサネットアダプター	37,200円									
42C1780	NetXtreme II 1000 Express デュアルポート Ethernet アダプター	40,600円									
42C1750	PRO/1000 PF サーバー・アダプター (PCI-E)	58,000円									
00AG500	インテル I350-F1 1xGbE Fiber アダプター for System x	46,000円									
00AG510	インテル I350-T2 2xGbE BaseT アダプター for System x	23,000円									
00AG520	インテル I350-T4 4xGbE BaseT アダプター for System x	46,000円									
InfiniBand アダプター											
00D9550	Mellanox ConnectX-3 FDR VPI InfiniBand/Ethernet アダプター	256,000円									
ファイバー・チャネルホスト・バス・アダプター											
00Y3337	QLogic 16Gb FC シングルポート HBA(PCI-E)	256,000円									
00Y3341	QLogic 16Gb FC デュアルポート HBA(PCI-E)	372,000円									
42D0501	QLogic 8Gb ファイバーチャネルシングルポート HBA(PCI-E)	149,000円									
42D0510	QLogic 8Gb ファイバーチャネルデュアルポート HBA(PCI-E)	230,000円									
81Y1655	Emulex 16Gb FC シングルポート HBA(PCI-E)	256,000円									
81Y1662	Emulex 16Gb FC デュアルポート HBA(PCI-E)	372,000円									
42D0485	Emulex 8Gb シングルポート FC HBA(PCI-E)	149,000円									
42D0494	Emulex 8Gb デュアルポート FC HBA(PCI-E)	230,000円									

△…ServerProven未掲載。 *Think製品はLenovo/ボジパソンの製品となります。弊社においてWEB販売等のダイレクト販売をしていない製品につきましては、希望小売価格という表現に変更いたしました。

☐…対応 ☐…非対応

製品番号	製品名	希望小売価格	x3100M5	x3250M5	x3500M5	x3550M4	x3550M5	x3650M4	x3650M5	x3750M4	x3850X6
		税別	(5457)	(5458)	(5464)	(7914)	(5463)	(7915)	(5462)	(8753)	(6241)
Flash アダプター											
00YA812	P3700 1.6TB NVMe Enterprise Performance Flash アダプター	1,680,000円					○		○		
00YA815	P3700 2TB NVMe Enterprise Performance Flash アダプター	2,100,000円					○		○		
00YA800	io3 1.25TB Enterprise Mainstream Flash アダプター	1,120,000円					○		○		
00YA803	io3 1.6TB Enterprise Mainstream Flash アダプター	1,320,000円					○		○		
00YA806	io3 3.2TB Enterprise Mainstream Flash アダプター	2,480,000円					○		○		
00YA809	io3 6.4TB Enterprise Mainstream Flash アダプター	4,784,000円					○		○		
00AE983	1250GB Enterprise Value io3 Flash アダプター	1,400,000円				○		○	○	○	○
00AE986	1600GB Enterprise Value io3 Flash アダプター	1,650,000円				○		○	○	○	○
00AE989	3200GB Enterprise Value io3 Flash アダプター	3,100,000円				○		○	○	○	○
00AE992	6400GB Enterprise Value io3 Flash アダプター	5,980,000円				○		○	○	○	○
00AE995	1000GB Enterprise io3 Flash アダプター	1,740,000円				○		○	○	○	○
00AE998	1300GB Enterprise io3 Flash アダプター	2,120,000円				○		○	○	○	○
00JY001	2600GB Enterprise io3 Flash アダプター	4,000,000円				○		○	○	○	○
00JY004	5200GB Enterprise io3 Flash アダプター	7,740,000円				○		○	○	○	○
GPUオプション											
00FP672	NVIDIA Quadro K6000 PCIe x16(x3850/x3950 X6用)	1,000,000円									○
00KH377	NVIDIA Quadro M6000	998,000円									○
00FP676	NVIDIA Tesla K40c PCIe x16(x3850/x3950 X6用)	1,980,000円									○
00FP671	NVIDIA Grid K1 PCIe x16(x3850/x3950 X6用)	812,000円									○
00FP674	NVIDIA Grid K2 Actively Cooled PCIe x16(x3850/x3950 X6用)	1,510,000円									○
00FP670	インテル Xeon Phi 3120A PCIe x16(x3850/x3950 X6用)	800,000円									○
3.5型シンプルスワップ SATA HDD											
81Y9802	500GB 7200rpm 6Gbps NL SATA 3.5型 SS HDD Gen2	25,600円	○	○							
81Y9806	1TB 7200rpm 6Gbps NL SATA 3.5型 SS HDD Gen2	40,600円	○	○							
81Y9810	2TB 7200rpm 6Gbps NL SATA 3.5型 SS HDD Gen2	63,800円	○	○							
3.5型ホットスワップ SATA HDD											
81Y9786	500GB 7200rpm 6Gbps NL SATA 3.5型 HS HDD Gen2	40,600円	○	○	○						
81Y9790	1TB 7200rpm 6Gbps NL SATA 3.5型 HS HDD Gen2	40,600円	○	○	○						
81Y9794	2TB 7200rpm 6Gbps NL SATA 3.5型 HS HDD Gen2	63,800円	○	○	○						
81Y9798	3TB 7200rpm 6Gbps NL SATA 3.5型 HS HDD Gen2	116,000円	○	○	○						
00FN113	2TB 7200rpm 6Gb NL SATA 3.5型 G2HS 512e HDD	63,000円	○	○	○						
00FN143	4TB 7200rpm 6Gb NL SATA 3.5型 G2HS 512e HDD	114,000円	○	○	○						
00FN173	6TB 7200rpm 6Gb NL SATA 3.5型 G2HS 512e HDD	180,000円	○	○	○						
3.5型ホットスワップ SAS HDD											
90Y8567	1TB 7200rpm 6Gbps NL SAS 3.5型 HS HDD Gen2	42,900円				○		○			
90Y8572	2TB 7200rpm 6Gbps NL SAS 3.5型 HS HDD Gen2	66,100円				○		○			
90Y8577	3TB 7200rpm 6Gbps NL SAS 3.5型 HS HDD Gen2	122,000円				○		○			
00ML213	6TB 7200rpm 6Gb NL SAS 3.5型 G2HS 512e HDD	220,000円	○	○		○		○			
00WG675	300GB 15K 12Gbps SAS 3.5型 G2HS HDD	88,000円				○		○			
00WG680	600GB 15K 12Gbps SAS 3.5型 G2HS HDD	167,000円				○		○			
00FN188	2TB 7200rpm 12Gb NL SAS 3.5型 G2HS 512e HDD	73,000円				○		○			
00FN208	4TB 7200rpm 12Gb NL SAS 3.5型 G2HS 512e HDD	144,000円				○		○			
00FN228	6TB 7200rpm 12Gb NL SAS 3.5型 G2HS 512e HDD	220,000円				○		○			
3.5型SSD											
00YC340	S3710 400GB Enterprise Performance SATA HS 3.5型 SSD	358,000円	○	○	○			○			
00YC345	S3710 800GB Enterprise Performance SATA HS 3.5型 SSD	697,000円	○	○	○			○			
00WG770	S3510 120GB Enterprise Entry SATA HS 3.5型 SSD	62,000円	○	○				○			
00WG775	S3510 240GB Enterprise Entry SATA HS 3.5型 SSD	131,000円	○	○				○			
00WG780	S3510 480GB Enterprise Entry SATA HS 3.5型 SSD	261,000円	○	○				○			
00AJ485	S3700 400GB SATA 3.5型 MLC HS Enterprise SSD	511,000円				○		○			
00AJ490	S3700 800GB SATA 3.5型 MLC HS Enterprise SSD	963,000円				○		○			
00AJ435	120GB SATA 3.5型 MLC HS Enterprise Value SSD	66,000円				○		○			
00AJ445	480GB SATA 3.5型 MLC HS Enterprise Value SSD	262,000円				○		○			
00YC420	960GB Enterprise Entry SATA HS 3.5型 SSD	225,000円	○	○				○			
2.5型シンプルスワップ SATA HDD											
00NA597	500GB 7.2K 6Gbps NL SATA 2.5型 G3SS HDD	34,800円						○			
00NA622	1TB 7.2K 6Gbps NL SATA 2.5型 G3SS HDD	60,300円						○			
00NA536	2TB 7.2K 6Gbps NL SATA 2.5型 G3SS 512e HDD	185,000円						○			
2.5型ホットスワップ SATA HDD											
81Y9726	500GB 7200rpm 6Gbps NL 2.5型 SATA SFF HS HDD	34,800円	○	○							
81Y9730	1TB 7200rpm 6Gbps NL 2.5型 SATA SFF HS HDD	60,300円	○	○							
00AJ136	500GB 7.2K NL SATA 6Gbps 2.5型 HS Gen3 HDD	34,800円				○		○			
00AJ141	1TB 7.2K NL SATA 6Gbps 2.5型 HS Gen3 HDD	60,300円				○		○			
00NA526	2TB 7.2K 6Gbps NL SATA 2.5型 G3HS 512e HDD	185,000円				○		○			
2.5型ホットスワップ SAS HDD											
81Y9650	900GB 10K 6Gbps SAS 2.5型 HS HDD	116,000円	○	○				○			
81Y9670	300GB 15K 6Gbps SAS 2.5型 SFF HS HDD	69,600円	○	○				○			
81Y9690	1TB 7200rpm 6Gbps NL 2.5型 SAS SFF HS HDD	62,700円	○	○				○			
90Y8877	300GB 10K 6Gbps SAS 2.5型 Gen2 HS HDD	46,400円				○		○			
90Y8872	600GB 10K 6Gbps SAS 2.5型 Gen2 HS HDD	105,000円				○		○			
00AD075	1.2TB 10K 6Gbps SAS 2.5型 Gen2 HS HDD	160,000円				○		○			
90Y8953	500GB 7200rpm 6Gbps NL SAS 2.5型 Gen2 HS HDD	34,800円	○	○				○			
00AJ096	300GB 10K SAS 6Gbps 2.5型 HS Gen3 HDD	46,400円				○		○			
00AJ091	600GB 10K SAS 6Gbps 2.5型 HS Gen3 HDD	105,000円				○		○			
00AJ071	900GB 10K SAS 6Gbps 2.5型 HS Gen3 HDD	116,000円				○		○			
00AJ146	1.2TB 10K SAS 6Gbps 2.5型 HS Gen3 HDD	160,000円				○		○			
00AJ081	300GB 15K SAS 6Gbps 2.5型 HS Gen3 HDD	69,600円				○		○			
00AJ126	600GB 15K SAS 6Gbps 2.5型 HS Gen3 HDD	130,000円				○		○			
00AJ121	500GB 7.2K NL SAS 6Gbps 2.5型 HS Gen3 HDD	34,800円				○		○			
00AJ086	1TB 7.2K NL SAS 6Gbps 2.5型 HS Gen3 HDD	62,700円				○		○			
00NA441	1.8TB 10K 6Gb SAS 2.5型 G2HS 512e HDD	212,000円		○							
00WG685	300GB 10K 12Gbps SAS 2.5型 G3HS HDD	62,000円				○		○			
00WG690	600GB 10K 12Gbps SAS 2.5型 G3HS HDD	101,000円				○		○			
00WG695	900GB 10K 12Gbps SAS 2.5型 G3HS HDD	131,000円				○		○			
00WG700	1.2TB 10K 12Gbps SAS 2.5型 G3HS HDD	163,000円				○		○			
00WG660	300GB 15K 12Gbps SAS 2.5型 G3HS HDD	80,000円				○		○			
00WG665	600GB 15K 12Gbps SAS 2.5型 G3HS HDD	151,000円				○		○			
00NA491	1TB 7.2K 12Gbps NL SAS 2.5型 G3HS HDD	100,000円				○		○			
00NA496	2TB 7.2K 12Gbps NL SAS 2.5型 G3HS HDD	200,000円				○		○			
00NA241	600GB 10K 12Gb SAS 2.5型 G3HS 512e HDD	69,000円				○		○			
00NA251	900GB 10K 12Gb SAS 2.5型 G3HS 512e HDD	110,000円				○		○			
00NA261	1.2TB 10K 12Gb SAS 2.5型 G3HS 512e HDD	132,000円				○		○			
00NA271	1.8TB 10K 12Gb SAS 2.5型 G3HS 512e HDD	212,000円				○		○			
00NA221	300GB 15K 12Gb SAS 2.5型 G3HS 512e HDD	79,000円				○		○			
00NA231	600GB 15K 12Gb SAS 2.5型 G3HS 512e HDD	130,000円				○		○			
2.5型ホットスワップ SAS SED(Self Encrypting Drive:自己暗号化機能付きHDD)											
90Y8913	300GB 10K 6Gbps SAS 2.5型 SFF Gen2 HS SED	81,200円				○		○			
90Y8908	600GB 10K 6Gbps SAS 2.5型 SFF Gen2 HS SED	116,000円		○		○		○			
00AD085	1.2TB 10K 6Gbps SAS 2.5型 Gen2 HS SED	177,000円				○		○			
00AJ106	300GB 10K SAS 6Gbps 2.5型 HS Gen3 SED	81,200円				○		○			○
00NA291	600GB 10K 12Gb SAS 2.5型 G3HS 512e SED	76,000円				○		○			
00NA301	1.2TB 10K 12Gb SAS 2.5型 G3HS 512e SED	146,000円				○		○			
00WG705	300GB 10K 12Gbps SAS 2.5型 G3HS SED	69,000円			○						○
00WG710	600GB 10K 12Gbps SAS 2.5型 G3HS SED	112,000円			○						○
00WG715	900GB 10K 12Gbps SAS 2.5型 G3HS SED	145,000円			○						○
00WG720	1.2TB 10K 12Gbps SAS 2.5型 G3HS SED	180,000円			○						○

弊社においてWEB販売等のダイレクト販売をしていない製品につきましては、希望小売価格という表現に変更いたしました。

○…対応 □…非対応

製品番号	製品名	希望小売価格 税別	x3100M5	x3250M5	x3500M5	x3550M4	x3550M5	x3650M4	x3650M5	x3750M4	x3850X6
			(5457)	(5458)	(5464)	(7914)	(5463)	(7915)	(5462)	(8753)	(6241)
2.5型ホットスワップ SATA SSD											
00YC320	S3710 200GB Enterprise Performance SATA G3HS 2.5型 SSD	183,000円									
00YC325	S3710 400GB Enterprise Performance SATA G3HS 2.5型 SSD	358,000円									
00YC330	S3710 800GB Enterprise Performance SATA G3HS 2.5型 SSD	697,000円									
00WG620	S3510 120GB Enterprise Entry SATA G3HS 2.5型 SSD	62,000円									
00WG625	S3510 240GB Enterprise Entry SATA G3HS 2.5型 SSD	131,000円									
00WG630	S3510 480GB Enterprise Entry SATA G3HS 2.5型 SSD	261,000円									
00WG635	S3510 800GB Enterprise Entry SATA G3HS 2.5型 SSD	428,000円									
41Y8331	S3700 200GB SATA 2.5型 MLC HS Enterprise SSD	267,000円									
41Y8336	S3700 400GB SATA 2.5型 MLC HS Enterprise SSD	511,000円									
41Y8341	S3700 800GB SATA 2.5型 MLC HS Enterprise SSD	963,000円									
00AJ000	S3500 120GB SATA 2.5型 MLC HS Enterprise Value SSD	65,400円									
00AJ005	S3500 240GB SATA 2.5型 MLC HS Enterprise Value SSD	131,000円									
00AJ010	S3500 480GB SATA 2.5型 MLC HS Enterprise Value SSD	262,000円									
00AJ015	S3500 800GB SATA 2.5型 MLC HS Enterprise Value SSD	436,000円									
00FN327	480GB SATA 2.5型 MLC HS Entry SSD	132,000円									
00YC365	120GB Enterprise Entry SATA HS 2.5型 SSD	33,000円									
00YC370	240GB Enterprise Entry SATA HS 2.5型 SSD	63,000円									
00YC375	480GB Enterprise Entry SATA HS 2.5型 SSD	118,000円									
00YC380	960GB Enterprise Entry SATA HS 2.5型 SSD	225,000円									
00AJ355	120GB SATA 2.5型 MLC HS Enterprise Value SSD	66,000円									
00AJ360	240GB SATA 2.5型 MLC HS Enterprise Value SSD	131,000円									
00AJ365	480GB SATA 2.5型 MLC HS Enterprise Value SSD	262,000円									
00AJ370	800GB SATA 2.5型 MLC HS Enterprise Value SSD	436,000円									
00AJ395	120GB SATA 2.5型 MLC HS Gen3 Enterprise Value SSD	66,000円									
00AJ400	240GB SATA 2.5型 MLC HS Gen3 Enterprise Value SSD	131,000円									
00AJ405	480GB SATA 2.5型 MLC HS Gen3 Enterprise Value SSD	262,000円									
00AJ410	800GB SATA 2.5型 MLC HS Gen3 Enterprise Value SSD	436,000円									
00AJ171	S3500 120GB Enterprise Value SATA G3HS 2.5型 SSD	65,400円									
00AJ176	S3500 240GB Enterprise Value SATA G3HS 2.5型 SSD	131,000円									
00AJ181	S3500 480GB Enterprise Value SATA G3HS 2.5型 SSD	262,000円									
00AJ186	S3500 800GB Enterprise Value SATA G3HS 2.5型 SSD	436,000円									
00FN278	S3500 1.6TB Enterprise Value SATA G3HS 2.5型 SSD	880,000円									
00AJ156	S3700 200GB SATA 2.5型 MLC HS Enterprise Gen3 SSD	267,000円									
00AJ161	S3700 400GB SATA 2.5型 MLC HS Enterprise Gen3 SSD	511,000円									
00AJ166	S3700 800GB SATA 2.5型 MLC HS Enterprise Gen3 SSD	963,000円									
00FN342	480GB SATA 2.5型 MLC G3HS Entry SSD	132,000円									
00YC385	120GB Enterprise Entry SATA G3HS 2.5型 SSD	33,000円									
00YC390	240GB Enterprise Entry SATA G3HS 2.5型 SSD	63,000円									
00YC395	480GB Enterprise Entry SATA G3HS 2.5型 SSD	118,000円									
00YC400	960GB Enterprise Entry SATA G3HS 2.5型 SSD	225,000円									
00YC529	M500DC 480GB Enterprise Mainstream Plus SATA G3HS 2.5型 SSD	436,000円									
2.5型ホットスワップ SAS SSD											
49Y6129	200GB SAS 2.5型 MLC HS Enterprise SSD	267,000円									
49Y6134	400GB SAS 2.5型 MLC HS Enterprise SSD	511,000円									
49Y6139	800GB SAS 2.5型 MLC HS Enterprise SSD	963,000円									
49Y6195	1.6TB SAS 2.5型 MLC HS Enterprise SSD	1,800,000円									
00AJ212	400GB SAS 2.5型 MLC HS Enterprise Gen3 SSD	511,000円									
00AJ217	800GB SAS 2.5型 MLC HS Enterprise Gen3 SSD	963,000円									
00FN379	200GB 12Gbps SAS 2.5型 MLC G3HS Enterprise SSD	270,000円									
00FN389	400GB 12Gbps SAS 2.5型 MLC G3HS Enterprise SSD	520,000円									
00FN399	800GB 12Gbps SAS 2.5型 MLC G3HS Enterprise SSD	1,040,000円									
00FN409	1.6TB 12Gbps SAS 2.5型 MLC G3HS Enterprise SSD	2,080,000円									
NVMe対応2.5型PCIe SSD											
90Y3227	P3600 400GB NVMe 2.5型 G3HS Enterprise Value PCIe SSD	350,000円									
90Y3230	P3600 800GB NVMe 2.5型 G3HS Enterprise Value PCIe SSD	700,000円									
90Y3233	P3600 1.6TB NVMe 2.5型 G3HS Enterprise Value PCIe SSD	1,400,000円									
90Y3236	P3600 2TB NVMe 2.5型 G3HS Enterprise Value PCIe SSD	1,750,000円									
1.8型SSD											
00AJ335	120GB SATA 1.8型 MLC Enterprise Value SSD	66,000円									
00AJ340	240GB SATA 1.8型 MLC Enterprise Value SSD	131,000円									
00AJ345	480GB SATA 1.8型 MLC Enterprise Value SSD	262,000円									
00AJ350	800GB SATA 1.8型 MLC Enterprise Value SSD	436,000円									
HDD追加オプション											
00AL348	x3250 M5 追加4HDDキット (2.5型)	14,000円									
00KC525	ホットスワップ HDD RAID 5 アップグレード・キット	1,000円									
46W6576	3.5型 シンブルスワップ HDD ハードウェア RAID UPG キット	12,000円									
46W6577	2.5型 シンブルスワップ HDD ハードウェア RAID UPG キット	18,000円									
00AL539	デュアルRAIDコントローラー用SASケーブル	5,000円									
00AL540	2.5型 HDD(x8)アップグレード・キット 16/24ベイ	75,500円									
00AL541	2.5型 HDD(x8)アップグレード・キット 32ベイ	15,000円									
00AL542	3.5型 HDD(x6)アップグレード・キット 12ベイ	25,000円									
00AL543	3.5型 HDD(x6)アップグレード・キット 22ベイ (混在環境用)	25,000円									
00AL544	2.5型 HDD(x8)アップグレード・キット 14ベイ (混在環境用)	25,000円									
00KG037	2.5型 HDD(x8)アップグレード・キット 22ベイ (混在環境用)	75,500円									
81Y6657	x3550 M4 追加4HDDキット (2.5型)	11,600円									
00Y7297	x3550M4 2.5型 HDD アセンブリ・キット (12Gb SAS対応)	12,000円									
00Y8597	x3550M4 mini-SAS ケーブル・キット (12Gb SAS対応)	6,000円									
69Y5681	x3550 M4 光学ディスク・ドライブ接続用ケーブル	4,700円									
00KA060	2.5型 シンブルスワップ 4HDD 追加キット (RAID対応)	8,000円									
00KA055	2.5型 ホットスワップ 4HDD 追加キット (x3550 M5用)	20,000円									
00KA058	2.5型 ホットスワップ 2HDD 追加キット (背面用)	34,000円									
00Y7626	x3650M4 16x2.5型 HS HDD アセンブリ・キット (12Gb SAS対応)	29,000円									
69Y5319	追加8HDDキット (2.5型/SAS拡張アダプター付き)	92,800円									
00D9490	追加8HDDキット (2.5型)	23,200円									
00D9493	x3650 M4 追加 1.8型SSD×16キット	46,400円									
69Y5320	x3650 M4 テープ装置搭載キット	20,900円									
69Y1194	x3650 M4 光学ディスク・ドライブ接続用ケーブル	4,700円									
00MU147	8x 2.5型 シンブルスワップ HDD Server RAID アセンブリ・キット (x3650 M5用)	10,000円									
00MU148	8x 3.5型 シンブルスワップ HDD Server RAID アセンブリ・キット (x3650 M5用)	12,000円									
00FK658	2.5型 2HDD 追加キット (x3650 M5用/背面用)	70,000円									
00FK659	3.5型 2HDD 追加キット (x3650 M5用/背面用)	70,000円									
00FK661	2.5型 ホットスワップ 8HDD 追加キット with エキスパンダー (x3650 M5用)	140,000円									
00FK676	2.5型 ホットスワップ 8HDD 追加キット (x3650 M5用)	40,000円									
00D2011	8x 2.5型 HS SAS/SATA/SSD HDD 拡張バックプレーン	57,000円									
00D2020	4x 2.5型 HS SAS/SATA/SSD HDD バックプレーン	17,000円									
00D2022	8x 2.5型 HS SAS/SATA/SSD HDD バックプレーン	20,000円									
00D2024	eFlash 8x 1.8型 HS SAS SSD バックプレーン	32,000円									
00ML997	System x NVMe PCIe SSD エクステンダー アダプター	51,000円									
44X4108	System x 4x 2.5型 NVMe PCIe SSD バックプレーン	39,000円									
内蔵テープ装置											
00D2786	RDX 内蔵 USB 3.0 ドライブ・320GB カートリッジ付き	69,600円									
00D2787	RDX 内蔵 USB 3.0 ドライブ・500GB カートリッジ付き	92,800円									
00D2788	RDX 内蔵 USB 3.0 ドライブ with 1TB カートリッジ	111,000円									
49Y9898	1.5/3.0TB ハーフハイト LTO Ultrium5 SAS テープドライブ	578,000円									
00D8924	ハーフハイト LTO Gen6 SAS テープドライブ	696,000円									

弊社においてWEB販売等のダイレクト販売をしていない製品につきましては、希望小売価格という表現に変更いたしました。

...対応 ...非対応

System x

System x
ラック型サーバー

System x
タワー型サーバー

Lenovo

製品番号	製品名	希望小売価格 税別	x3100M5	x3250M5	x3500M5	x3550M4	x3550M5	x3650M4	x3650M5	x3750M4	x3850X6
			(5457)	(5458)	(5464)	(7914)	(5463)	(7915)	(5462)	(8753)	(6241)
オプティカル・ドライブ/フラッシュ・ドライブ											
81Y6404	ハーフハイト マルチバーナー オプティカル ドライブ	14,000円									
00J5999	ハーフハイト DVD-ROM	7,000円									
46M0901	ウルトラスリム SATA DVD-ROM	14,000円									
46M0902	ウルトラスリム SATA マルチバーナー	20,900円									
00AM066	ウルトラスリム エンハンスド SATA DVD-ROM	9,000円									
00AM067	ウルトラスリム エンハンスド SATA マルチバーナー	11,000円									
00ML200	32GB Enterprise Value USBメモリー・キー	28,000円									
41Y8298	プラネタ USBメモリー・キー (2GB)	9,500円									
00ML235	USBメモリーキー for VMware vSphere 5.5 ハイパーバイザー (Update2)	9,500円									
00ML233	USBメモリーキー for VMware vSphere 5.1 ハイパーバイザー (Update2)	9,500円									
41Y8382	USBメモリーキー for VMware vSphere 5.1 ハイパーバイザー (Update1)	9,500円									
00ML706	SD メディアアダプター (32GB SDカードx2枚付き)	60,000円									
00ML700	32GB SD カード	23,000円									
インプットデバイス											
00Y7349	USB プリファード・プロ 日本語キーボード(Windowsキー付き)	2,400円									
46W6726	日本語キーボード ポインティング・デバイス USB 194 RoHS v2	15,100円									
46W6712	英語キーボード ポインティング・デバイス USB 103P RoHS v2	15,100円									
40K9200	USB オプティカルホイールマウス	3,100円									
外置型TFT液晶モニター システム装置がサポートする最大解像度は1024x768となります。											
60B3HAR2JP	ThinkVision LT1713p モニター	24,000円									
60B8AAR6JP	ThinkVision E1922 Wide モニター ¹	16,000円									
60AFHAR1JP	ThinkVision E2235s Wide モニター ¹	20,000円									
23K1902	EIZO 17型カラー液晶モニター FlexScan S1703-T BK(他社製品)	39,800円									
23K1903	EIZO FlexScan S1703-T BK オンサイトバック3年保守バンドル(他社製品)	45,000円									
23K1904	EIZO FlexScan S1703-T BK オンサイトバック4年保守バンドル(他社製品)	49,000円									
23K1905	EIZO FlexScan S1703-T BK オンサイトバック5年保守バンドル(他社製品)	53,000円									
23K1961	EIZO 19型カラー TFT液晶モニター FlexScan S1933-T BK(他社製品)	47,000円									
23K1962	EIZO FlexScan S1933-T BK 3年24時間週7日(他社製品)	66,000円									
23K1963	EIZO FlexScan S1933-T BK 4年24時間週7日(他社製品)	71,000円									
23K1964	EIZO FlexScan S1933-T BK 5年24時間週7日(他社製品)	76,000円									
ラック型TFT液晶モニター											
17238BX	1U 18.5型フラットパネルモニター・コントロール・キット(KBDなし)	260,000円									
電源オプション											
94Y6236	460Wリダンダン電源機構(x3250 M4/M5用)	20,900円									
00AL533	550W高効率型ホットスワップ電源機構	30,000円									
00AL534	750W高効率型ホットスワップ電源機構	35,000円									
00AL536	900W高効率型ホットスワップ電源機構	38,000円									
00AL535	750W高効率型ホットスワップ電源機構(200-240V)	50,000円									
00MW035	1500W高効率型ホットスワップ電源機構(x3500 M5用/200-240V)	61,000円									
94Y6668	550W高効率型ホットスワップ電源機構	30,200円									
94Y6669	750W高効率型ホットスワップ電源機構	37,200円									
94Y7631	750W -48V DC電源機構	49,900円									
00KA094	550W高効率型ホットスワップ電源機構	30,000円									
00KA096	750W高効率型ホットスワップ電源機構	37,000円									
00KA097	750W高効率型ホットスワップ電源機構(200-240V)	50,000円									
00KA098	900W高効率型ホットスワップ電源機構	39,000円									
00MV211	1500W高効率型ホットスワップ電源機構(x3550 M5用)	61,000円									
00MV212	900W高効率型 -48V DC電源機構(x3550 M5用)	140,000円									
94Y6667	900W高効率型ホットスワップ電源機構	39,500円									
00FK930	550W高効率型ホットスワップ電源機構	30,000円									
00FK932	750W高効率型ホットスワップ電源機構	37,000円									
00FK934	750W高効率型ホットスワップ電源機構(200-240V)	50,000円									
00FK936	900W高効率型ホットスワップ電源機構	40,000円									
00MU911	1300W高効率型ホットスワップ電源機構(200-240V)	68,000円									
00MU909	1500W高効率型ホットスワップ電源機構(x3650 M5用)	61,000円									
00MU910	900W高効率型 -48V DC電源機構(x3650 M5用)	140,000円									
44X4132	900W リダンダン電源機構(x3850 X6用)	39,500円									
44X4150	1400W高効率 リダンダン電源機構(高高度対応)	41,800円									
88Y7431	900Wホットスワップ・リダンダン電源機構	37,200円									
88Y7367	パワー・インターポージャー	16,300円									
タワー/ラック交換キット&ラック・オプション											
69Y5182	x3100タワー/ラック交換キット(4U)	11,600円									
00J6353	タワー/ラック交換キット for 5Uタワー	21,000円									
00K3334	System x3500 M5 ケーブル・マネージメント・キット	3,500円									
00AL538	System x3500 M5 タワー/ラック交換キット	37,200円									
69Y1193	System x ユニバーサルスライドキットII	18,600円									
69Y2346	ボールベアリングスライドキット用ケーブル管理アーム	11,600円									
00KA607	System x エンタープライズ 1U ケーブル管理アーム	9,000円									
00KA500	System x Gen-II ユニバーサル・スライドキット	21,000円									
00FK622	System x エンタープライズ 2U ケーブル管理アーム	5,000円									
UPS											
55951AX	UPS 1000VA タワー型(100V)	76,000円									
55951KX	UPS 1000VA タワー型(200V)	76,000円									
55952AX	UPS 1500VA タワー型(100V)	100,000円									
55952KX	UPS 1500VA タワー型(200V)	100,000円									
55941AX	UPS 1500VA 2U ラック/タワー型(100V)	140,000円									
55941KX	UPS 1500VA 2U ラック/タワー型(200V)	140,000円									
55942AX	UPS 2200VA 2U ラック/タワー型(100V)	200,000円									
55942KX	UPS 2200VA 2U ラック/タワー型(200V)	200,000円									
55943AX	UPS 3000VA 2U ラック/タワー型(100V)	270,000円									
55943KX	UPS 3000VA 2U ラック/タワー型(200V)	270,000円									
55945KX	UPS 5000VA 3U ラック/タワー型(200V)	580,000円									
55946KX	UPS 6000VA 3U ラック/タワー型(200V)	620,000円									
55948KX	UPS 8000VA 6U ラック/タワー型(200V)	840,000円									
55949KX	UPS 11000VA 6U ラック/タワー型(200V)	930,000円									
23K0583	*Smart UPS 1200 IBM3年オンサイト 週7日24時間(他社製品)	395,000円									
23K0584	*Smart UPS 1200 IBM4年オンサイト 週7日24時間(他社製品)	460,000円									
23K0585	*Smart UPS 1200 IBM5年オンサイト 週7日24時間(他社製品)	525,000円									
23K1863	*SMT1500RMJ2UB オンサイトバック3年 24時間週7日(他社製品)	282,000円									
23K1864	*SMT1500RMJ2UB オンサイトバック4年 24時間週7日(他社製品)	345,000円									
23K1865	*SMT1500RMJ2UB オンサイトバック5年 24時間週7日(他社製品)	420,000円									
23K1879	*SMT3000RMJ2UB オンサイトバック3年 24時間週7日(他社製品)	612,000円									
23K1880	*SMT3000RMJ2UB オンサイトバック4年 24時間週7日(他社製品)	710,000円									
23K1881	*SMT3000RMJ2UB オンサイトバック5年 24時間週7日(他社製品)	815,000円									
23K0561	*Network Management Card 2 (AP9630)(他社製品)	69,400円									
23K1524	*DL版 PCBE Win(他社製品)	15,700円									
23K1971	*PowerChute Network Shutdown 1ノード Windows & Linux(他社製品)	14,900円									
23K1972	*PowerChute Network Shutdown 5ノード Windows & Linux(他社製品)	59,600円									
23K1973	*PowerChute Network Shutdown 1ノード Virtualization(他社製品)	59,700円									
23K1974	*PowerChute Network Shutdown 5ノード Virtualization(他社製品)	238,800円									

△…ServerProven未搭載。 ¹ Think製品はレノボジャパンの製品となります。 弊社においてWEB販売等のダイレクト販売をしていない製品につきましては、希望小売価格という表現に変更いたしました。

…対応 …非対応

Flex System コンピュート・ノードオプション一覧表

製品番号	製品名	希望小売価格	x240 M5 (9532)
		税別	
プロセッサ・オプション ●追加CPUのサポートについてはモデルごとに異なります。SMPアップグレードのみのサポートとなります。詳細な情報は、システム・ガイド(http://www.lenovo.jp/server/systemguide/)をご覧ください。			
メモリー [RDIMM]			
46W0784	4GB (1Rx8, 1.2V) PC4-17000 CL15 DDR4 2133MHz LP RDIMM	31,000円	○
46W0788	8GB (1Rx8, 1.2V) PC4-17000 CL15 DDR4 2133MHz LP RDIMM	62,000円	○
46W0792	8GB (2Rx8, 1.2V) PC4-17000 CL15 DDR4 2133MHz LP RDIMM	62,000円	○
95Y4821	16GB(2Rx4, 1.2V)PC4-17000 DDR4 2133MHz LP RDIMM	120,000円	○
95Y4808	32GB TruDDR4 (2Rx4, 1.2V) PC4-17000 CL15 2133MHz LP RDIMM	250,000円	○
メモリー [LRDIMM]			
46W0800	32GB (4Rx4, 1.2V) PC4-17000 CL15 DDR4 2133MHz LP LRDIMM	450,000円	○
95Y4812	64GB (4Rx4, 1.2V) PC4-17000 CL15 DDR4 2133MHz LP LRDIMM	1,080,000円	○
ファイバー・チャネルストレージコントローラー			
69Y1938	FC3172 2ポート 8Gb FC アダプター	116,000円	○
95Y2375	FC3052 2ポート 8Gb FC アダプター	116,000円	○
69Y1942	Flex System FC5172 2ポート 16Gb FC アダプター	178,700円	○
95Y2386	Flex System FC5052 2ポート 16Gb FC アダプター	178,700円	○
95Y2391	Flex System FC5054 4ポート 16Gb FC アダプター	274,900円	○
10Gb Ethernetアダプター			
90Y3466	EN4132 2ポート 10Gb Ethernet アダプター	77,700円	○
00AG530	Flex System EN4172 2ポート 10Gb Ethernet アダプター	78,000円	○
00Y3306	CN4054R 10Gb パーチャル・ファブリック・アダプター	88,400円	○
88Y5920	CN4022 2ポート 10Gb コンバージド・アダプター	46,900円	○
00Y800	Flex System CN4052 2ポート 10Gb パーチャル・ファブリック・アダプター	73,000円	○
94Y5160	Flex System CN4058S 8ポート 10Gb パーチャル・ファブリック・アダプター	157,000円	○
40Gb Ethernetアダプター			
90Y3482	Flex System EN6132 2ポート 40Gb イーサネットアダプター	198,000円	○
InfiniBandアダプター			
90Y3454	IB6132 2ポート FDR InfiniBand アダプター	198,000円	○
1Gb Ethernetアダプター			
49Y7900	EN2024 4ポート 1Gb Ethernet アダプター	83,500円	○
拡張ノード			
81Y8983	Flex System PCIe 拡張ノード	260,000円	○
68Y8588	Flex System ストレージ拡張ノード	186,000円	○
SATA/SAS ストレージコントローラー/バックプレーン・オプション			
00JX142	ServerAID M5215 with 2GB Flash Enablement for x240 M5	177,000円	○
47C8710	ServerAID-M5200用 SSD Performance Accelerator	48,000円	○
47C8712	ServerAID-M5200用 SSD Caching Enabler	72,000円	○
00AE930	(FoD)ServeRAID M1200用 Zero Cache/RAID5 UPG	18,000円	○
00JX141	ServerAID M1200 RAID5 Enablement Kit for Flex x240 M5	39,000円	○
00JX177	NVMe Enterprise PCIe SSD Enablement Kit for FS x240 M5	12,000円	○
2.5型ホットスワップ SAS HDD			
00AJ096	300GB 10K SAS 6Gbps 2.5型 HS Gen3 HDD	46,400円	○
00AJ091	600GB 10K SAS 6Gbps 2.5型 HS Gen3 HDD	105,000円	○
00AJ071	900GB 10K SAS 6Gbps 2.5型 HS Gen3 HDD	116,000円	○
00AJ146	1.2TB 10K SAS 6Gbps 2.5型 HS Gen3 HDD	160,000円	○
00AJ121	500GB 7.2K NL SAS 6Gbps 2.5型 HS Gen3 HDD	34,800円	○
00AJ086	1TB 7.2K NL SAS 6Gbps 2.5型 HS Gen3 HDD	62,700円	○
00AJ081	300GB 15K SAS 6Gbps 2.5型 HS Gen3 HDD	69,600円	○
00AJ126	600GB 15K SAS 6Gbps 2.5型 HS Gen3 HDD	130,000円	○
00WG685	300GB 10K 12Gbps SAS 2.5型 G3HS HDD	62,000円	○
00WG690	600GB 10K 12Gbps SAS 2.5型 G3HS HDD	101,000円	○
00WG695	900GB 10K 12Gbps SAS 2.5型 G3HS HDD	131,000円	○
00WG700	1.2TB 10K 12Gbps SAS 2.5型 G3HS HDD	163,000円	○
00WG660	300GB 15K 12Gbps SAS 2.5型 G3HS HDD	80,000円	○
00WG665	600GB 15K 12Gbps SAS 2.5型 G3HS HDD	151,000円	○
00NA491	1TB 7.2K 12Gbps NL SAS 2.5型 G3HS HDD	100,000円	○
00NA496	2TB 7.2K 12Gbps NL SAS 2.5型 G3HS HDD	200,000円	○
00NA221	300GB 15K 12Gb SAS 2.5型 G3HS 512e HDD	79,000円	○
00NA231	600GB 15K 12Gb SAS 2.5型 G3HS 512e HDD	130,000円	○
00NA241	600GB 10K 12Gb SAS 2.5型 G3HS 512e HDD	69,000円	○
00NA251	900GB 10K 12Gb SAS 2.5型 G3HS 512e HDD	110,000円	○
00NA261	1.2TB 10K 12Gb SAS 2.5型 G3HS 512e HDD	132,000円	○
00NA271	1.8TB 10K 12Gb SAS 2.5型 G3HS 512e HDD	212,000円	○
2.5型ホットスワップ SATA HDD			
00AJ136	500GB 7.2K NL SATA 6Gbps 2.5型 HS Gen3 HDD	34,800円	○
00AJ141	1TB 7.2K NL SATA 6Gbps 2.5型 HS Gen3 HDD	60,300円	○
00NA526	2TB 7.2K 6Gbps NL SATA 2.5型 G3HS 512e HDD	185,000円	○
2.5型ホットスワップ SAS SSD			
00NA671	3.84TB 6Gb SAS 2.5型 Enterprise Capacity G3HS MLC SSD	820,000円	○
00AJ212	400GB SAS 2.5型 MLC HS Enterprise Gen3 SSD	511,000円	○
00AJ217	800GB SAS 2.5型 MLC HS Enterprise Gen3 SSD	963,000円	○
2.5型ホットスワップ SATA SSD			
00AJ156	S3700 200GB SATA 2.5型 MLC HS Enterprise Gen3 SSD	267,000円	○
00AJ161	S3700 400GB SATA 2.5型 MLC HS Enterprise Gen3 SSD	511,000円	○
00AJ166	S3700 800GB SATA 2.5型 MLC HS Enterprise Gen3 SSD	963,000円	○
00AJ171	S3500 120GB Enterprise Value SATA G3HS 2.5型 SSD	65,400円	○
00AJ176	S3500 240GB Enterprise Value SATA G3HS 2.5型 SSD	131,000円	○
00AJ181	S3500 480GB Enterprise Value SATA G3HS 2.5型 SSD	262,000円	○
00AJ186	S3500 800GB Enterprise Value SATA G3HS 2.5型 SSD	436,000円	○
00YC385	120GB Enterprise Entry SATA G3HS 2.5型 SSD	33,000円	○
00YC390	240GB Enterprise Entry SATA G3HS 2.5型 SSD	63,000円	○
00YC395	480GB Enterprise Entry SATA G3HS 2.5型 SSD	118,000円	○
00YC400	960GB Enterprise Entry SATA G3HS 2.5型 SSD	225,000円	○
00AJ395	120GB SATA 2.5型 MLC HS Gen3 Enterprise Value SSD	66,000円	○
00AJ400	240GB SATA 2.5型 MLC HS Gen3 Enterprise Value SSD	131,000円	○
00AJ405	480GB SATA 2.5型 MLC HS Gen3 Enterprise Value SSD	262,000円	○
00AJ410	800GB SATA 2.5型 MLC HS Gen3 Enterprise Value SSD	436,000円	○
NVMe対応2.5型PCIe SSD			
90Y3227	P3600 400GB NVMe 2.5型 G3HS Enterprise Value PCIe SSD	350,000円	○
90Y3230	P3600 800GB NVMe 2.5型 G3HS Enterprise Value PCIe SSD	700,000円	○
90Y3233	P3600 1.6TB NVMe 2.5型 G3HS Enterprise Value PCIe SSD	1,400,000円	○
90Y3236	P3600 2TB NVMe 2.5型 G3HS Enterprise Value PCIe SSD	1,750,000円	○
オプティカルドライブ/フラッシュドライブ			
00ML706	SD メディアアダプター (32GB SDカードx2付き)	60,000円	○
インプットデバイス			
81Y5286	Flex System コンソール・ブレイクアウト・ケーブル	18,600円	○

△…ServerProven未搭載
弊社においてWEB販売等のダイレクト販売をしていない製品につきましては、希望小売価格という表現に変更いたしました。

○…対応 □…非対応



インテル® Xeon® プロセッサ搭載
System xサーバー

System x & Flex System モデル一覧表

Flex System エンタープライズ・シャーシ

は、ファースト・セレクト

モデル	製品番号	希望小売価格	タイプ	ノード・ベイ	モジュール・ベイ(空)		ファン・ベイ		搭載電源数 (標準/最大)	その他
					スイッチ	マネージメント	80mm	40mm		
エンタープライズ・シャーシ	8721-ALJ	972,000円	ラック型10U	14	4(4)	2(1)	8(4)	2(0)	2(6)	AC電源モデル
	8721-DLJ	1,100,000円								DC電源モデル

Flex System コンピュート・ノード

は、ファースト・セレクト

モデル	OSなしモデル		搭載数	プロセッサ			メモリー	HDD		その他	
	製品番号	希望小売価格		モデル・ナンバー	コア	標準容量		インターフェース			
x240 M5	9532-A2J	495,000円	1 (最大2)	Xeon	E5-2609 v3	1.9GHz	16GB	オープン	2.5型 HS SATA/SAS	LOM(LAN オン・マザーボード)なし	
	9532-B2J	527,000円			E5-2620 v3	2.4GHz					
	9532-C2J	578,000円			E5-2630 v3	2.8GHz					8
	9532-D2J	701,000円			E5-2640 v3	2.6GHz					
	9532-G2J	752,000円			E5-2650 v3	2.3GHz					10
	9532-F2J	805,000円			E5-2650L v3	1.8GHz					12
	9532-H2J	818,000円			E5-2660 v3	2.6GHz					10
	9532-J2J	873,000円			E5-2670 v3	2.3GHz					12
	9532-L2J	918,000円			E5-2680 v3	2.5GHz					
	9532-M2J	1,045,000円			E5-2690 v3	2.6GHz					14
	9532-N2J	1,280,000円			E5-2697 v3	2.6GHz					
	9532-Q2J	1,564,000円			E5-2698 v3	2.3GHz					16
	9532-B4J	604,000円			E5-2620 v3	2.4GHz				6	
	9532-D4J	778,000円			E5-2640 v3	2.6GHz				8	
	9532-H4J	895,000円			E5-2660 v3	2.6GHz				10	
	9532-J4J	950,000円			E5-2670 v3	2.3GHz				12	
	9532-L4J	995,000円			E5-2680 v3	2.5GHz				6	
	9532-B6J	581,000円			E5-2620 v3	2.4GHz					
	9532-D6J	755,000円			E5-2640 v3	2.6GHz				8	
	9532-H6J	872,000円			E5-2660 v3	2.6GHz				10	
9532-J6J	927,000円	E5-2670 v3	2.3GHz	12							
9532-L6J	972,000円	E5-2680 v3	2.5GHz								

弊社においてWEB販売等のダイレクト販売をしていない製品につきましては、希望小売価格という表現に変更いたしました。

Flex System





System x ラック型モデル

は、ファースト・セレクト

モデル	OSなしモデル		プロセッサ			メモリー	HDD		RAIDコントローラー		その他						
	製品番号	希望小売価格	搭載数	モデル・ナンバー	コア		標準容量	インターフェース	コントローラー	キャッシュ							
x3250 M5	5458-A3J	140,000円	1 (最大1)	Pentium	G3440	3.30GHz	2	オープン	3.5型 SS SATA	ServeRAID-C100	冗長電源非対応						
	5458-EPJ	150,000円		Core i3	4150	3.50GHz											
	5458-B2J	180,000円		Xeon	E3-1220 v3	3.10GHz	4		3.5型 HS SATA/SAS	ServeRAID-H1110							
	5458-C3J	220,000円										2.5型 HS SATA/SAS	ServeRAID-H1110				
	5458-EQJ	210,000円							E3-1231 v3	3.40GHz				—			
	5458-EGJ	220,000円										E3-1220 v3	3.10GHz		HDDベイ×4,冗長電源非対応		
	5458-F3J	250,000円							E3-1241 v3	3.50GHz							
	5458-F5J	260,000円										E3-1271 v3	3.60GHz				
5458-G3J	290,000円	6	Xeon	E5-2620 v3	2.4GHz	オープン	3.5型 HS SATA/SAS	ServeRAID-M1215	—								
x3500 M5	5464-G3J									890,000円	10	E5-2650 v3	2.3GHz	16GB	2.5型 HS SATA/SAS	ServeRAID-M5210	1GB
x3550 M4	7914-A3J	417,000円	1 (最大2)	Xeon	E5-2603 v2	1.80GHz	4	オープン	2.5型 HS SATA/SAS	ServeRAID-H1110	—						
	7914-PJH	320,000円										E5-2609 v2	2.50GHz	8GB	ServeRAID-M5110	512MB	
	7914-B3J	443,000円															E5-2637 v2
	7914-PJJ	340,000円										E5-2620 v2	2.10GHz	6	ServeRAID-M5110	512MB	
	7914-23J	673,000円															E5-2630 v2
	7914-C3J	505,000円										E5-2643 v2	3.50GHz	10	ServeRAID-M5110	512MB	
	7914-PJK	390,000円															E5-2640 v2
	7914-D3J	589,000円										E5-2650 v2	2.60GHz	10	ServeRAID-M5110	512MB	
	7914-33J	820,000円															E5-2667 v2
	7914-F3J	658,000円										E5-2660 v2	2.20GHz	10	ServeRAID-M5110	1GB	
	7914-G3J	734,000円															E5-2670 v2
	7914-43J	942,000円										E5-2680 v2	2.80GHz	6	3.5型 HS SATA/SAS	ServeRAID-H1110	
	7914-H3J	792,000円															E5-2690 v2
	7914-J3J	850,000円										E5-2695 v2	2.40GHz	10	ServeRAID-M5210	1GB	
	7914-L3J	906,000円															E5-2697 v2
	7914-M3J	942,000円										E5-2650L v2	1.70GHz	10	ServeRAID-M5210	—	
	7914-73J	1,075,000円															E5-2620 v2
	7914-83J	1,171,000円										E5-2603 v3	1.6GHz	6	8GB	—	
	7914-53J	756,000円															E5-2623 v3
	7914-C5J	500,000円										E5-2603 v3	1.6GHz	6	8GB	ServeRAID-M1215	
x3550 M5	5463-A2J	470,000円	1 (最大2)	Xeon	E5-2603 v3	1.6GHz	8	オープン	2.5型 HS SATA/SAS	ServeRAID-M1215	—						
	5463-PAF	620,000円										E5-2609 v3	1.9GHz	6	ServeRAID-M5210	1GB	
	5463-E5J	400,000円															E5-2620 v3
	5463-E6J	420,000円										E5-2630 v3	2.4GHz	10	ServeRAID-M5210	1GB	
	5463-E7J	450,000円															E5-2643 v3
	5463-C2J	580,000円										E5-2630L v3	1.8GHz	8	ServeRAID-M5210	2GB	
	5463-PAJ	990,000円															E5-2640 v3
	5463-D2J	730,000円										E5-2667 v3	3.2GHz	12	ServeRAID-M5210	2GB	
	5463-H2J	720,000円															E5-2660 v3
	5463-F2J	830,000円										E5-2670 v3	2.3GHz	12	ServeRAID-M5210	2GB	
	5463-PAK	1,170,000円															E5-2680 v3
	5463-Q2J	1,284,000円										E5-2690 v3	2.6GHz	14	ServeRAID-M5210	2GB	
	5463-PAG	950,000円															E5-2697 v3
	5463-P2J	1,064,000円										E5-2699 v3	2.3GHz	10	ServeRAID-M5210	1GB	
	5463-82J	1,080,000円															E5-2609 v3
	5463-J2J	1,130,000円										E5-2620 v3	2.4GHz	16GB	3.5型 SS SATA	ServeRAID-M1215	
	5463-L2J	1,200,000円															E5-2650 v3
	5463-PAH	1,370,000円										E5-2609 v3	1.9GHz	6	8GB	ServeRAID-M1215	
	5463-N2J	1,484,000円															E5-2620 v3
	5463-M2J	1,930,000円										E5-2609 v3	1.9GHz	6	8GB	ServeRAID-M1215	
5463-G2J	950,000円	E5-2620 v3	2.4GHz	16GB	3.5型 HS SATA/SAS	ServeRAID-M1215	—										
5463-B2J	500,000円							E5-2620 v3	2.4GHz	16GB	3.5型 HS SATA/SAS	ServeRAID-M1215	—				
5463-C4J	580,000円	E5-2620 v3	2.4GHz	16GB	3.5型 HS SATA/SAS	ServeRAID-M1215	—										

1 ファースト・セレクトはプリロード、それ以外はJモデルになります。
弊社においてWEB販売等のダイレクト販売をしていない製品につきましては、希望小売価格という表現に変更いたしました。

System x

System x
ラック型サーバー

Lenovo



インテル® Xeon® プロセッサ搭載
System xサーバー

System x ラック型モデル

は、ファースト・セレクト

モデル	OSなしモデル		プロセッサ				メモリー	HDD		RAIDコントローラー		その他		
	製品番号	希望小売価格	搭載数	モデル・ナンバー	コア	標準容量		インターフェース	コントローラー	キャッシュ				
x3650 M4	7915-A3J	437,000円	1 (最大2)	Xeon	E5-2603 v2	1.80GHz	4	オープン	2.5型 HS SATA/SAS 1.8型 SSD	ServeRAID-M5110e	—	—		
	7915-PPH	340,000円			E5-2609 v2	2.50GHz					8GB		512MB	
	7915-B3J	463,000円			E5-2637 v2	3.50GHz					4GB		512MB	
	7915-PPJ	360,000円			6	E5-2620 v2	2.10GHz				—		—	
	7915-23J	693,000円				E5-2630 v2	2.60GHz						512MB	
	7915-C3J	525,000円			8	E5-2643 v2	3.50GHz				—		—	
	7915-PPK	410,000円				E5-2640 v2	2GHz						512MB	
	7915-D3J	609,000円			10	E5-2650 v2	2.60GHz				—		1GB	
	7915-33J	840,000円				E5-2667 v2	3.30GHz						—	
	7915-F3J	678,000円			12	E5-2660 v2	2.20GHz				—		1GB	
	7915-G3J	754,000円				E5-2670 v2	2.50GHz						—	
	7915-43J	962,000円			10	E5-2680 v2	2.80GHz				—		—	
	7915-H3J	812,000円				E5-2690 v2	3GHz						—	
	7915-J3J	870,000円			6	E5-2695 v2	2.40GHz				—		—	
	7915-L3J	926,000円				E5-2697 v2	2.70GHz						1GB	
	7915-M3J	962,000円			10	E5-2650L v2	1.70GHz				—		—	
	7915-73J	1,095,000円				E5-2620 v2	2.10GHz						—	
7915-83J	1,191,000円	6	E5-2603 v3	1.6GHz	—	—								
7915-53J	776,000円		E5-2623 v3	3GHz		—								
7915-C5J	520,000円	8	E5-2603 v3	1.6GHz	—	—								
			E5-2623 v3	3GHz		—								
x3650 M6	5462-A2J	480,000円	1 (最大2)	Xeon	E5-2603 v3	1.6GHz	6	オープン	2.5型 HS SATA/SAS	ServeRAID-M5210	—	—		
	5462-PAM	630,000円			E5-2603 v3	1.6GHz					8GB		1GB	
	5462-E7J	410,000円			8	E5-2609 v3	1.9GHz				—		—	
	5462-E8J	430,000円				E5-2620 v3	2.4GHz						—	
	5462-E9J	460,000円			10	E5-2643 v3	3.4GHz				—		—	
	5462-C2J	590,000円				E5-2630 v3	2.4GHz						1GB	
	5462-PAQ	1,000,000円			12	E5-2630L v3	1.8GHz				—		—	
	5462-D2J	740,000円				E5-2640 v3	2.6GHz						—	
	5462-52J	730,000円			14	E5-2667 v3	3.2GHz				—		—	
	5462-F2J	840,000円				E5-2650 v3	2.3GHz						2GB	
	5462-PAR	1,180,000円			10	E5-2660 v3	2.6GHz				—		—	
	5462-P2J	1,296,000円				E5-2670 v3	2.3GHz						2GB	
	5462-Q2J	960,000円			12	E5-2680 v3	2.5GHz				—		—	
	5462-PAN	960,000円				E5-2690 v3	2.6GHz						—	
	5462-N2J	1,073,000円			18	E5-2697 v3	2.6GHz				—		—	
	5462-62J	1,090,000円				E5-2699 v3	2.3GHz						2GB	
	5462-J2J	1,140,000円			10	E5-2640 v3	2.6GHz				—		—	
	5462-L2J	1,210,000円				E5-2609 v3	1.9GHz						1GB	
	5462-PAP	1,380,000円			6	E5-2620 v3	2.4GHz				—		—	
	5462-Q2J	1,496,000円				E5-2630 v3	2.4GHz						—	
5462-M2J	1,940,000円	8	E5-2603 v3	1.6GHz	—	—								
5462-F4J	840,000円		E5-2623 v3	3GHz		—								
5462-B2J	510,000円	16GB	E5-2609 v3	1.9GHz	—	—								
5462-C4J	590,000円		E5-2620 v3	2.4GHz		—								
5462-D4J	740,000円	8	E5-2630 v3	2.4GHz	—	—								
			E5-2630 v3	2.4GHz		—								
x3750 M4	8753-A2J	680,000円	1 (最大4)	Xeon	E5-4603 v2	2.20GHz	8	オープン	2.5型 HS SATA/SAS 1.8型 SSD	ServeRAID-M5210e	—	—		
	8753-A3J	1,140,000円			E5-4607 v2	2.60GHz					4			
	8753-B1J	1,310,000円			8	E5-4610 v2					2.30GHz		—	—
	8753-B2J	1,620,000円				E5-4620 v2					2.60GHz			1GB
	8753-A1J	1,820,000円			10	E5-4627 v2					3.30GHz		—	—
	8753-C1J	2,380,000円				E5-4640 v2					2.20GHz			—
8753-C2J	2,980,000円	10	E5-4650 v2	2.40GHz	—	—								
			E5-4650 v2	2.40GHz		—								
x3850 X6	6241-D4J	1,300,000円	1 (最大4)	Xeon	E7-4809 v3	2GHz	8	オープン	2.5型 HS SATA/SAS 1.8型 SSD	ServeRAID-M5210	—	DDR3対応		
	6241-F1J	2,200,000円			E7-4820 v3	1.9GHz					10			
	6241-F3J	3,100,000円			14	E7-4850 v3					2.2GHz		—	—
	6241-G1J	3,800,000円				E7-8860 v3					2.5GHz			16
	6241-G3J	6,000,000円			18	E7-8890 v3	2.5GHz				—		—	
	6241-D5J	1,400,000円				E7-4809 v3	2GHz						8	
	6241-F2J	2,300,000円			10	E7-4820 v3	1.9GHz				—		—	
	6241-F4J	3,200,000円				E7-4850 v3	2.2GHz						14	
6241-G2J	3,900,000円	16	E7-8860 v3	2.2GHz	—	—								
6241-G4J	6,100,000円		E7-8890 v3	2.5GHz		18								
x3950 X6	6241-DAJ	8,300,000円	4 (最大8)	Xeon	E7-8860 v3	2.2GHz	18	オープン	2.5型 HS SATA/SAS 1.8型 SSD	ServeRAID-M5210	—	DDR3対応		
	6241-FAJ	8,700,000円			E7-8870 v3	2.1GHz					—			
	6241-FCJ	12,100,000円			16	E7-8890 v3					2.5GHz		—	—
	6241-GAJ	8,400,000円				E7-8860 v3					2.2GHz			—
	6241-JAJ	8,800,000円			18	E7-8870 v3					2.1GHz		—	—
	6241-JCJ	13,000,000円				E7-8890 v3					2.5GHz			—

弊社においてWEB販売等のダイレクト販売をしていない製品につきましては、希望小売価格という表記に変更いたしました。



System x タワー型モデル

は、ファースト・セレクト

モデル	OSなしモデル		Windows Server 2012 R2 Standard モデル		プロセッサ			メモリー	HDD		RAIDコントローラー		その他		
	製品番号	希望小売価格	製品番号	希望小売価格	搭載数	モデル・ナンバー	コア		標準容量	インターフェース	コントローラー	キャッシュ			
x3100 M5	5457-PAH	80,000円	—	—	1 (最大1)	Pentium	G3440	3.30GHz	2	4GB	オープン	3.5型 SS SATA	ServeRAID-C100	—	
	—	—	5457-PAE	179,000円		Core i3	4150	3.50GHz			1TB				
	5457-PAJ	104,000円	—	—		Xeon	E3-1220 V3	3.10GHz	4		1TB				
	—	—	5457-PAF	191,000円			E3-1231 V3	3.40GHz			オープン				
5457-PAK	112,000円	—	—												
x3100 M5 L	—	—	5457-PAG	314,000円	1 (最大1)	Xeon	E3-1220 V3	3.10GHz	4	4GB	600GB	3.5型 HS SATA/SAS	ServeRAID-H1110	—	
	—	—	5457-PAV	329,000円			8GB	オープン							
	5457-PAL	170,000円	—	—		Xeon	E3-1231 V3	3.40GHz	4	4GB	900GB	2.5型 HS SATA/SAS	ServeRAID-M5110	512MB	
	—	—	5457-PAQ	418,000円						8GB					
	—	—	5457-PAT	433,000円						4GB					1.8TB
	—	—	5457-PAP	436,000円						8GB					
—	—	5457-PAU	451,000円	8GB	オープン	ServeRAID-M1115	—	冗長電源対応、DVDマルチ・バーナー搭載							
x3500 M5	5464-A2J	460,000円	—	—	1 (最大2)	Xeon	E5-2603 v3	1.60GHz	6	8GB	オープン	2.5型 HS SATA/SAS	ServeRAID-M1215	—	
	5464-E6J	490,000円	—	—			E5-2609 v3	1.90GHz					ServeRAID-M5210	1GB	
	5464-B2J	480,000円	—	—			8	E5-2640 v3	2.6GHz	ServeRAID-M1215			—		
	5464-E7J	510,000円	—	—						ServeRAID-M5210			1GB		
	5464-C2J	580,000円	—	—			10	E5-2650 v3	2.30GHz	ServeRAID-M1215			—		
	5464-D2J	640,000円	—	—									12	E5-2670 v3	2.50GHz
	5464-F2J	745,000円	—	—			6	E5-2680 v3	2.50GHz	ServeRAID-M1215					
	5464-G2J	860,000円	—	—									E5-2620 v3	2.40GHz	3.5型 HS SATA/SAS
	5464-H2J	1,055,000円	—	—											
	5464-J2J	1,110,000円	—	—											
	5464-C4J	580,000円	—	—											

ブレード・サーバー

は、ファースト・セレクト

モデル	OSなしモデル		搭載数	プロセッサ			メモリー	HDD		その他		
	製品番号	希望小売価格		モデル・ナンバー	コア	標準容量		インターフェース				
Blade Center H523	7875-A4J	436,000円	1 (最大2)	Xeon	E5-2603 v2	1.80GHz	4	8GB	オープン	2.5型 HS SATA/SAS	—	
	7875-A3J	474,200円			E5-2609 v2	2.50GHz						16GB
	7875-EAJ	325,000円			E5-2620 v2	2.10GHz	6	8GB				10Gb インターポーザー・カード 標準装備済み
	7875-B4J	508,000円										
	7875-B5J	546,600円			E5-2630 v2	2.60GHz	8	8GB				—
	7875-EBJ	370,000円										
	7875-G3J	708,000円			E5-2628L v2	1.90GHz	10	8GB				10Gb インターポーザー・カード 標準装備済み
	7875-B6J	608,500円			E5-2640 v2	2GHz						
	7875-C9J	669,000円			E5-2650 v2	2.60GHz	12	8GB				—
	7875-D2J	685,100円			E5-2650L v2	1.70GHz						
	7875-G4J	866,000円			E5-2658L v2	2.40GHz						
	7875-CAJ	722,100円			E5-2660 v2	2.20GHz						
	7875-CBJ	773,700円			E5-2670 v2	2.50GHz						
	7875-CCJ	817,800円			E5-2680 v2	2.80GHz						
7875-F2J	1,056,000円	E5-2697 v2	2.70GHz									

弊社においてWEB販売等のダイレクト販売をしていない製品につきましては、希望小売価格という表現に変更いたしました。

System x

System x
タワー型サーバー

Lenovo

「Windows Server 2012 R2 レノボ版」のご紹介



Microsoft Windows Server 2012 R2は、仮想化、ネットワークング、ストレージ、ユーザー・エクスペリエンス、クラウド・コンピューティング、オートメーションなど、さまざまな分野において優れた機能の数々と高い信頼性、コスト削減効果を提供する、マイクロソフト社の最新サーバーOSです。

Windows レノボ版

*Think Serverご購入の際のOS製品は、各OSベンダーから提供される製品をご利用ください。本ページに記載しておりますLenovo System x版OS製品につきましては、現在Think Serverではご利用いただけません。

■ Windows Server 2012 R2 レノボ版ファミリー

製品番号	製品名	サポートされるCPU数	製品に含まれるCAL数	実行可能なインスタンス数	希望小売価格 税別
00FF258	Windows Server 2012 R2 Datacenter(2CPU) レノボ版(日本語)	1~2 ^{*1}	0 ^{*2}	無制限	レノボ・エンタープライズ・ソリューションズ製品 お取り扱い店にご確認ください。
00FF265	Windows Server 2012 R2 Datacenter(4CPU) レノボ版(日本語)	1~4	0 ^{*2}	無制限	
00FF244	Windows Server 2012 R2 Standard(2CPU/2VM) レノボ版(日本語)	1~2 ^{*1}	0 ^{*2}	2VM ^{*3}	
00FF251	Windows Server 2012 R2 Standard(4CPU/4VM) レノボ版(日本語)	1~4	0 ^{*2}	4VM	
製品番号	製品名	サポートされるCPU数	ユーザー数	実行可能なインスタンス数	希望小売価格 税別
00FF286	Windows Server 2012 R2 Essentials(1~2CPU) レノボ版(日本語)	1	25ユーザー ^{*4}	0 ^{*5}	レノボ・エンタープライズ・ソリューションズ製品 お取り扱い店にご確認ください。
00FF237	Windows Server 2012 R2 Foundation(1CPU) レノボ版(日本語)	1	15ユーザー ^{*4}	0 ^{*5}	
00FF272	Windows Storage Server 2012 R2 Standard(2CPU/2VM) レノボ版(日本語)	1~2 ^{*1}	無制限 ^{*6}	2ゲストOS ^{*7}	
00FF279	Windows Storage Server 2012 R2 Standard(4CPU/4VM) レノボ版(日本語)	1~4	無制限 ^{*6}	4ゲストOS ^{*7}	

・Windows Server レノボ版単体でお客様への販売はできません。新規のSystem x/Flex Systemなどのサーバーと一緒にのみ購入可能です。OSライセンスは新規のSystem x/Flex Systemなどのサーバーと一緒に提供する必要があります。一度導入した機器でのみ使用可能です。また、OSバンドル・モデル、OSプリロード・モデルをご購入の場合、Windows Server レノボ版はご購入いただけません。

・Windows Server レノボ版のサポートは、Lenovo Servicesのソフトウェアサービスをお求めください。

*1 2プロセッサ(2ソケット)までの物理サーバー上で利用できます。2プロセッサを超えるサーバー上で運用する場合は、OS購入時にプロセッサ数に応じて各エディション向けの「追加ライセンス」も一緒にお求めください。
*2 クライアント・アクセス・ライセンス(CAL)は付属しません。ユーザー数またはデバイス数に応じてCALを別途お求めください。*3 仮想インスタンス数は、別売の「Windows Server 2012 Standard 2CPU/2VM レノボ版 追加ライセンス」(00Y6324)の適用により2個(VM 2台)ずつ増やせます。追加する仮想インスタンス数に応じて、OSの購入時に一緒にお求めください。*4 Windows Server 2012 Essentials / Foundationにはユーザー・アクセス権が付属しますが、ユーザー数の追加はできません。CALを購入してもユーザー数を増やす事はできませんのでご注意ください。*5 Windows Server 2012 Essentials / Foundationは仮想化機能をサポートしていません。*6 ユーザー数、同時接続ユーザー数とも無制限です。*7 Windows Storage Serverの仮想インスタンス数を追加。

■ 追加ライセンス

Windows Server 2012 R2およびダウングレードしたWindows Server 2012に適用可能です。

製品番号	製品名	希望小売価格 税別	備考
01DA088	Windows Server Standard 2012 2CPU/2VM レノボ版追加ライセンス(マルチランゲージ)		2プロセッサ分のライセンスと仮想インスタンス 2個を追加。
00Y6328	Windows Server 2012 Datacenter 2CPU レノボ版追加ライセンス(マルチランゲージ)		2プロセッサ分のライセンスを追加。
00Y6332	Windows Storage Server 2012 Std 2CPU レノボ版追加ライセンス(マルチランゲージ)		2プロセッサ分のライセンスと仮想インスタンス 2個を追加。

■ Windows Server 2012 Client Access License

製品番号	製品名	製品に含まれるCAL数	希望小売価格 税別
00Y6333	Windows Server CAL 2012 (1ユーザー) マルチランゲージ ¹⁾	1ユーザー	5,600円
00Y6334	Windows Server CAL 2012 (5ユーザー) マルチランゲージ ¹⁾	5ユーザー	22,400円
00Y6335	Windows Server CAL 2012 (10ユーザー) マルチランゲージ ¹⁾	10ユーザー	43,400円
00Y6336	Windows Server CAL 2012 (50ユーザー) マルチランゲージ ¹⁾	50ユーザー	210,000円
00Y6337	Windows Server CAL 2012 (1デバイス) マルチランゲージ ¹⁾	1デバイス	4,000円
00Y6338	Windows Server CAL 2012 (5デバイス) マルチランゲージ ¹⁾	5デバイス	16,000円
00Y6339	Windows Server CAL 2012 (10デバイス) マルチランゲージ ¹⁾	10デバイス	31,000円
00Y6340	Windows Server CAL 2012 (50デバイス) マルチランゲージ ¹⁾	50デバイス	150,000円
00Y6341	Windows Remote Desktop Services CAL 2012 (1ユーザー) マルチランゲージ ²⁾	1ユーザー	22,400円
00Y6342	Windows Remote Desktop Services CAL 2012 (5ユーザー) マルチランゲージ ²⁾	5ユーザー	103,600円
00Y6343	Windows Remote Desktop Services CAL 2012 (1デバイス) マルチランゲージ ²⁾	1デバイス	13,000円
00Y6344	Windows Remote Desktop Services CAL 2012 (5デバイス) マルチランゲージ ²⁾	5デバイス	61,000円

* Windows Server 2012 CAL製品は単体で購入していただくことが可能です。

¹⁾ Windows Server 2012 R2にもご利用頂けます。また、Windows Server 2008 / 2003 R2のCALとしてもご利用いただけます。²⁾ Windows Server 2008 R2 RDSのCALとしてご利用する場合は、詳細をシステムガイドにてご確認ください。

■ Windows Server 2012 R2からダウングレードしたい場合はこちらのキット!

Windows Server 2012 R2から2012もしくは2008 R2にダウングレードしたい場合は、ダウングレードキット(DVD)を購入して、ダウングレードが可能です。(レノボ Windows Server 2012 R2ライセンスと同時購入が条件です。)

製品番号	製品名	希望小売価格 税別
00FF307	Windows Server 2012 R2 Standard to 2008 R2 ダウングレードキット レノボ版(日本語)	
00FF314	Windows Server 2012 R2 Datacenter to 2008 R2 ダウングレードキット レノボ版(日本語)	
00FF293	Windows Server 2012 R2 Standard to 2012 ダウングレードキット レノボ版(日本語)	
00FF300	Windows Server 2012 R2 Datacenter to 2012 ダウングレードキット レノボ版(日本語)	

弊社においてWEB販売等のダイレクト販売をしていない製品につきましては、希望小売価格という表現に変更いたしました。

SQL Server ROK販売開始！

Windows Server 2012 R2+ SQL Server 2014 Standard Edition ROK

Windows Server 2012 R2 Standard

or

Windows Server 2012 R2 Datacenter

+

SQL Server 2014 Standard Edition
(サーバー単位ライセンス)

SQL Server 用 Client Access License

ユーザー、デバイスそれぞれ
1CAL/5CAL/10CALのラインアップ

SQL Serverはサーバー単位ライセンスです。別途、SQL Server用CALの購入が必要です。仮想化環境で使用するためには、SQL Serverを稼働させるVM単位でのライセンス購入が必要です。

SQL Server ROK/Additional License製品リスト

製品番号	製品名	希望小売価格
		税別
01DA059	SQL Server 2014 Std + WS 2012 R2 Std ROK (2CPU/2VM) レノボ版 (英語)	レノボエンタープライズソリューションズ 製品お取り扱い店にご確認ください。
01DA063	SQL Server 2014 Std + WS 2012 R2 Std ROK (2CPU/2VM) レノボ版 (日本語)	
01DA069	SQL Server 2014 Std + WS 2012 R2 DC ROK (2CPU) レノボ版 (英語)	
01DA073	SQL Server 2014 Std + WS 2012 R2 DC ROK (2CPU) レノボ版 (日本語)	
01DA076	Microsoft SQL Server 2014 CAL (1ユーザー) (マルチリンガル)	29,200円
01DA077	Microsoft SQL Server 2014 CAL (5ユーザー) (マルチリンガル)	145,000円
01DA078	Microsoft SQL Server 2014 CAL (10ユーザー) (マルチリンガル)	287,000円
01DA079	Microsoft SQL Server 2014 CAL (1デバイス) (マルチリンガル)	29,200円
01DA080	Microsoft SQL Server 2014 CAL (5デバイス) (マルチリンガル)	145,000円
01DA081	Microsoft SQL Server 2014 CAL (10デバイス) (マルチリンガル)	287,000円

レノボ版SQL Serverバンドル製品に関するFAQ

Q1) SQL Server 2014 Standard でサポートされるCPU数はいくつですか？

A1) 4ソケットもしくは16コアのいずれか小さい方に制限を受けます。
例: 8コア*4ソケットはライセンス違反となります。

Q2) OEM版であることによる違いはありますか？

A2) SQL Serverには、OEM独自のカスタマイズは行われていません。

Q3) サポートは何を販売すればよいですか？

A3) Lenovo Services for Windows ミドルウェアを販売ください。

Q4) 仮想化環境で使用する場合、ライセンスはいくつ必要ですか？

A4) SQL Serverが稼働するVMごとに1つStandard Editionライセンスが必要です。2VM以上の稼働の場合は1VMごとに別途Standard Editionの買い増しが必要です。

Q5) CALはこれまでのサーバーCALですか？

A5) いいえ。SQL ServerにクライアントからアクセスするためにはSQL Server用のCALを追加購入してください。

Windows ServerのEditionをもっとお得に選びませんか？

Windows Server 2012/2012 R2のStandard Editionでは2つまでの仮想マシン (VM) を稼働させることができます。

一方、Datacenter Editionは**無制限**にWindows OSの仮想マシンを稼働させることができます。

① 7台以上の仮想化にはDatacenter Editionがお得！
将来的な仮想化環境の拡大にも対応できます。

<Standard Editionの場合>

仮想マシン (VM) を追加する都度
ライセンスの見直しが必要

<Datacenter Editionの場合>

ライセンスの追加なく、いくつでも
仮想マシン (VM) を追加できる

② 仮想化の大きなメリットである仮想マシン (VM) の機動性を
確保するにはDatacenter Editionが欠かせません！

<Standard Editionの場合>

仮想マシン (VM) を移動させると
ライセンス違反に...

<Datacenter Editionの場合>

ライセンスを気にせず
仮想マシン (VM) の移動が可能

クライアントアクセスライセンス (CAL)、足りていますか？

これまで、Windows Server にはCAL付きのライセンスがありましたが、Windows Server 2012 から、CALは別途手配するライセンス体系になっています。また、これまでのCALでは新しいWindows Server 2012以降の環境にはアクセスできません。

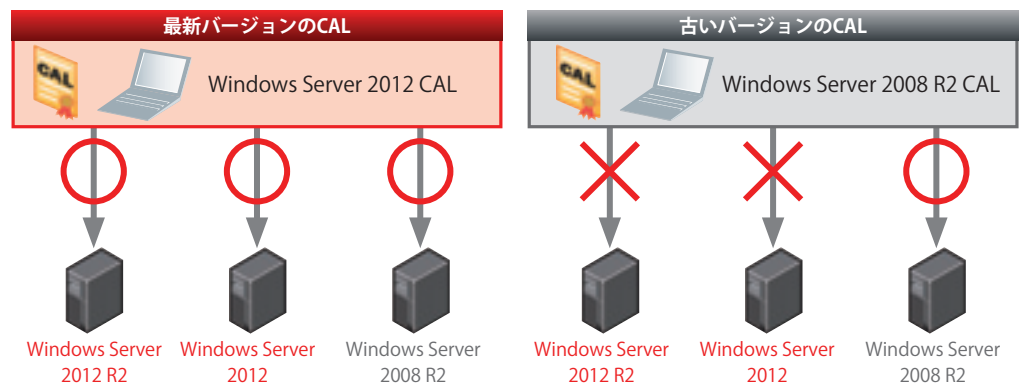

※仮想化されたWindows Serverにアクセスする際にもCALは必要になります。

サーバー OS 情報

Lenovo OEM版Red Hat Enterprise Linuxのご紹介

Red Hat Enterprise Linux問題解決支援サービス バンドル製品からの変更点について

本製品(2013モデル)より、サポート形態が変更になりました。



ご購入時の考慮点について

● サポート・サービス

- サブスクリプション製品 (Lenovo OEM版RHEL)とサービス製品 (Lenovo Services for RHEL)を同時にご購入ください。
- サブスクリプション製品は導入する物理サーバーのソケット単位、もしくは仮想サーバーの仮想インスタンス単位数をご確認ください。
- サービス製品はサーバー単位の課金です。また、サーバーの物理ソケット数により、1ソケット-Entry、2ソケット-Midrange、4ソケット以上-Highendをご選択ください。また仮想インスタンス用にサブスクリプションをご購入する場合は、ホスト・サーバーにサービスを適用する必要があります。
- サブスクリプション製品のL3レベル・付属サポートにはStandardとPremiumがあります。サービス提供時間を同一にするため、Standardの場合、Lenovo Services for RHEL標準時間帯をPremiumの場合、Lenovo Services for RHEL拡張時間帯を推奨いたします。

● サブスクリプション

- 1サーバーあたり最低1サブスクリプションの購入が必要です。
- 1サーバーあたり複数サブスクリプションの購入が可能です。
- Red Hat Enterprise Linuxのサブスクリプションのご利用にあたっては、Red Hat社のエンタープライズ契約がRed Hat社とお客様の間で適用されます。日本国内で適用されるRed Hat社のエンタープライズ契約は以下のURLで参照できます。RED HAT エンタープライズ契約 http://www.jp.redhat.com/licenses/Enterprise_Agr_Japan.pdf
- 発注後のキャンセルはできません。ご注意ください。

Lenovo OEM版RHEL製品		Red Hat社	
種類	サポート年数	サービス受付時間	サービス対応時間
Standard	1年	月曜日～金曜日の午前9時～午後5時 (祝日、12月30日～1月3日除く)	
	3年		
	5年		
Premium	1年	24時間×週7日 ^{※1}	月曜日～金曜日の午前9時～午後5時 ^{※2} (祝日、12月30日～1月3日除く)
	3年		
	5年		

※1 法定点検日、緊急保守または不可抗力等により中断することがあります。
 ※2 お客様の本番業務が停止し、かつ回避手段のない障害が発生した場合には、その限りではありません。

Lenovo Services for RHEL		サービス期間は1年/3年/5年よりお選びください。	
サポートの時間帯	標準時間帯	拡張時間帯	
	祝日を除く月曜日から金曜日の午前9時から午後5時まで	月曜日から土曜日の午前9時から午後9時まで、 および日曜日の午前9時から午後5時まで	

- アドオン製品のサポートは、アドオンを適用するRHEL本体のサポートに含まれます。
- RHEL for HPC Compute NodeのサポートはRHEL for HPC Head Nodeのサポートに含まれます。

Red Hat Enterprise Linux製品

Red Hat Enterprise Linux (RHEL)は、多用途プラットフォームであり、物理システム上にも、主要なハイパーバイザ上のゲストとしても、またクラウド内にも導入できます。RHELサブスクリプションをKVM環境で使用する場合、1サーバーあたりRHELのゲストOSは、4ゲストOSまでとなります。4ゲストOS以上をKVM上で稼働させる場合は仮想ハイパーバイザー用にはRHEVサブスクリプションをご使用ください。

● Red Hat Enterprise Linux サブスクリプションおよび対応Lenovo Services for RHEL一覧

サブスクリプションとして以下のラインアップをご用意しております。

●物理サーバー (2ソケット) もしくは 仮想サーバー (2ゲストOS) 用サブスクリプション

物理サーバー用としてのご利用か、仮想サーバーのゲストOS用としてのご利用かをご選択ください。

物理サーバーに導入する場合は、2ソケットごとのご購入となります。1ソケット・サーバーでも2ソケット用1つをご選択ください。

仮想サーバー用としては積み上げ可能です。その際は2ゲストOSごとの追加となります。

●物理サーバー (2ソケット) + 仮想サーバー (無制限ゲストOS) 用サブスクリプション

仮想化環境で、ゲストOS数を無制限にご利用いただけます。

物理サーバーにつきましては2ソケットごとに1つご購入ください。

●物理サーバー (2ソケット) + 仮想サーバー (1ゲストOS/4ゲストOS) 用サブスクリプションについては別途お問い合わせください。

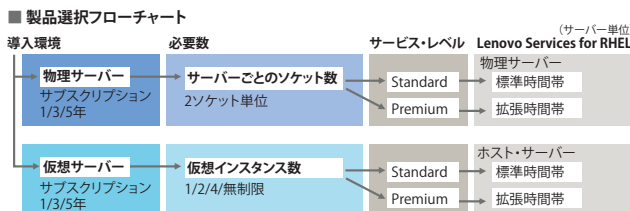

サブスクリプション・サポート製品一覧

Red hat Enterprise Linux Server Standard サブスクリプション					Lenovo Services for RHEL 標準時間帯 (サーバー単位)					
物理サーバー (2ソケット) もしくは 仮想サーバー (2ゲストOS) 用					Entry (1ソケット)		Midrange (2ソケット)		Highend (4ソケット以上)	
ライセンス	期間	製品番号	希望小売価格 (税別)	製品番号	希望小売価格 (税別)	製品番号	希望小売価格 (税別)	製品番号	希望小売価格 (税別)	希望小売価格 (税別)
物理サーバー	仮想インスタンス	1年	00YH404	52,000円	01EG282	44,500円	00WX445	55,500円	01EG264	100,000円
2ソケットごと	-	3年	00YH405	148,000円	01EG283	127,000円	00WX447	158,500円	01EG265	285,500円
-	2ゲストOSごと	5年	00YH406	246,000円	01EG284	211,000円	00WX449	263,500円	01EG266	474,500円
Red hat Enterprise Linux Server Premium サブスクリプション					Lenovo Services for RHEL 拡張時間帯 (サーバー単位)					
物理サーバー (2ソケット) もしくは 仮想サーバー (2ゲストOS) 用					Entry (1ソケット)		Midrange (2ソケット)		Highend (4ソケット以上)	
ライセンス	期間	製品番号	希望小売価格 (税別)	製品番号	希望小売価格 (税別)	製品番号	希望小売価格 (税別)	製品番号	希望小売価格 (税別)	希望小売価格 (税別)
物理サーバー	仮想インスタンス	1年	00YH407	84,500円	01EG285	67,500円	00WX446	84,500円	01EG267	152,000円
2ソケットごと	-	3年	00YH408	240,000円	01EG286	192,000円	00WX448	240,000円	01EG268	432,000円
-	2ゲストOSごと	5年	00YH409	400,000円	01EG287	320,000円	00WX450	400,000円	01EG269	720,000円
Red hat Enterprise Linux Server for Virtual Datacenters Standard サブスクリプション					Lenovo Services for RHEL 標準時間帯 (サーバー単位)					
物理サーバー (2ソケット) + 仮想サーバー (無制限ゲストOS) 用					Entry (1ソケット)		Midrange (2ソケット)		Highend (4ソケット以上)	
ライセンス	期間	製品番号	希望小売価格 (税別)	製品番号	希望小売価格 (税別)	製品番号	希望小売価格 (税別)	製品番号	希望小売価格 (税別)	希望小売価格 (税別)
物理サーバー	仮想インスタンス	1年	00YH426	159,500円	01EG294	127,500円	00WX451	159,500円	01EG276	287,000円
2ソケットごと	無制限	3年	00YH427	453,500円	01EG295	363,000円	00WX452	453,500円	01EG277	816,500円
-	-	5年	00YH428	753,500円	01EG296	603,000円	00WX453	753,500円	01EG278	1,356,500円
Red hat Enterprise Linux Server for Virtual Datacenters Premium サブスクリプション					Lenovo Services for RHEL 拡張時間帯 (サーバー単位)					
物理サーバー (2ソケット) + 仮想サーバー (無制限ゲストOS) 用					Entry (1ソケット)		Midrange (2ソケット)		Highend (4ソケット以上)	
ライセンス	期間	製品番号	希望小売価格 (税別)	製品番号	希望小売価格 (税別)	製品番号	希望小売価格 (税別)	製品番号	希望小売価格 (税別)	希望小売価格 (税別)
物理サーバー	仮想インスタンス	1年	00YH429	259,000円	01EG297	207,000円	00WX460	259,000円	01EG279	466,000円
2ソケットごと	無制限	3年	00YH430	735,500円	01EG298	588,500円	00WX461	735,500円	01EG280	1,324,000円
-	-	5年	00YH431	1,225,500円	01EG299	980,500円	00WX462	1,225,500円	01EG281	2,206,000円

Red Hat Enterprise Linux アドオン製品サブスクリプション一覧 ※8ソケット対応製品はWebを参照してください。

アドオン名	サポート年数	物理サーバー(2ソケット) もしくは 仮想サーバー(2ゲストOS)用		物理サーバー(2ソケット) / 仮想サーバー(無制限)用	
		製品番号	ダイレクト価格 税別	製品番号	ダイレクト価格 税別
RHEL High Availability サブスクリプション	1年	00YH532	51,000円	00YH537	129,000円
	3年	00YH533	147,000円	00YH538	365,000円
	5年	00YH534	229,500円	00YH539	580,500円
RHEL Load Balancer サブスクリプション	1年	00YH542	19,000円	—	—
	3年	00YH543	51,000円	—	—
	5年	00YH544	84,000円	—	—
RHEL Resilient Storage サブスクリプション	1年	00YH547	102,000円	00YH552	258,000円
	3年	00YH548	293,000円	00YH553	734,000円
	5年	00YH549	459,000円	00YH554	1,161,000円
RHEL Smart Management サブスクリプション	1年	00YH572	24,000円	00YH577	74,000円
	3年	00YH573	70,000円	00YH578	212,000円
	5年	00YH574	108,000円	00YH579	333,000円
RHEL Scalable File System サブスクリプション	1年	00YH557	19,000円	—	—
	3年	00YH558	51,000円	—	—
	5年	00YH559	84,000円	—	—
RHEL Extended Update Support サブスクリプション	1年	00YH562	23,000円	00YH567	69,000円
	3年	00YH563	64,000円	00YH568	195,000円
	5年	00YH564	105,000円	00YH569	324,000円

Red Hat Enterprise Linux その他バリエーション製品

Red Hat Network Satellite

RHN (Red Hat Network) Satelliteサーバーとは操作性に優れた先進のシステム管理プラットフォームで、Linux基盤向けに開発された製品です。オープンスタンダードをベースに開発されたこのプラットフォームは、Webベースのグラフィカル・ユーザーインターフェースを備えています。提供するサービスはアドオン・モジュールによって提供されるため、仮想実装とベアメタル実装のどちらのEnterprise Linux環境に対しても、管理機能を拡張して対応することができます。

Red Hat Network Satellite サブスクリプション		Lenovo Services for RHEL 標準時間帯 (サーバー単位)								
		Entry (1ソケット)		Midrange (2ソケット)		Highend (4ソケット以上)				
ライセンス	期間	製品番号	希望小売価格 (税別)	製品番号	希望小売価格 (税別)	製品番号	希望小売価格 (税別)	製品番号	希望小売価格 (税別)	
物理サーバー	2ソケット	1年	00YH588	740,500円	01EG294	127,500円	00WX451	159,500円	01EG276	287,000円
		3年	00YH589	2,108,000円	01EG295	363,000円	00WX452	453,500円	01EG277	816,500円
		5年	00YH590	3,332,250円	01EG296	603,000円	00WX453	753,500円	01EG278	1,356,500円

Red Hat Enterprise Virtualization Manager for Servers [RHEV Server]

Red Hat Enterprise Virtualization for Serversはデータセンターの仮想化のための統合的なソリューションで、IT資産の有効活用と運用性の向上を可能にします。1サーバーあたり5個以上のRHEL仮想OSを稼働させる場合、仮想ハイパーバイザーとしてRHEVで提供されるRHEV-Hを使用する必要があります。

Red Hat Enterprise Virtualization Standard サブスクリプション		Lenovo Services for RHEL 標準時間帯 (サーバー単位)								
		Entry (1ソケット)		Midrange (2ソケット)		Highend (4ソケット以上)				
ライセンス	期間	製品番号	希望小売価格 (税別)	製品番号	希望小売価格 (税別)	製品番号	希望小売価格 (税別)	製品番号	希望小売価格 (税別)	
物理サーバー	2ソケット	1年	00YH524	89,000円	01EG294	127,500円	00WX451	159,500円	01EG276	287,000円
		3年	00YH525	250,000円	01EG295	363,000円	00WX452	453,500円	01EG277	816,500円
		5年	00YH526	416,000円	01EG296	603,000円	00WX453	753,500円	01EG278	1,356,500円

Red Hat Enterprise Virtualization Premium サブスクリプション		Lenovo Services for RHEL 拡張時間帯 (サーバー単位)								
		Entry (1ソケット)		Midrange (2ソケット)		Highend (4ソケット以上)				
ライセンス	期間	製品番号	希望小売価格 (税別)	製品番号	希望小売価格 (税別)	製品番号	希望小売価格 (税別)	製品番号	希望小売価格 (税別)	
物理サーバー	2ソケット	1年	00YH527	133,000円	01EG297	207,000円	00WX460	259,000円	01EG279	466,000円
		3年	00YH528	375,000円	01EG298	588,500円	00WX461	735,500円	01EG280	1,324,000円
		5年	00YH529	624,000円	01EG299	980,500円	00WX462	1,225,500円	01EG281	2,206,000円

Red Hat Enterprise Linux for HPC

Red Hat HPC Solutionはハイパフォーマンスコンピューティングのためのコストパフォーマンスの高い統合ソリューションです。HPCクラスタの導入、実行、管理のための全てのツールを提供し、オールインワンのパッケージで容易に導入することができます。標準的なx86サーバーによる数百台規模までのクラスタ環境の構築に最適です。クラスタ環境の構築には、Head Node と Compute Node が必要です。Head Node とは、HPCクラスタ全体を管理する役割を持つノードのことを指します。Compute Node とは、HPCクラスタにおいて計算を担当する役割を持つノードのことを指します。

※本製品のみ、導入する物理サーバーのCPUソケット毎に2ソケット / 4ソケット / 8ソケットのいずれかを選択いただけます。4ソケット・8ソケット対応製品はWebを参照してください。

Red Hat Enterprise Linux for HPC Head Nodes Standard サブスクリプション		Lenovo Services for RHEL 標準時間帯 (サーバー単位)								
		Entry (1ソケット)		Midrange (2ソケット)		Highend (4ソケット以上)				
ライセンス	期間	製品番号	希望小売価格 (税別)	製品番号	希望小売価格 (税別)	製品番号	希望小売価格 (税別)	製品番号	希望小売価格 (税別)	
物理サーバー	2ソケット	1年	00YH444	106,000円	01EG282	44,500円	00WX445	55,500円	—	—
		3年	00YH445	300,000円	01EG283	127,000円	00WX447	158,500円	—	—
		5年	00YH446	499,000円	01EG284	211,000円	00WX449	263,500円	—	—

Red Hat Enterprise Linux for HPC Head Nodes Premium サブスクリプション		Lenovo Services for RHEL 拡張時間帯 (サーバー単位)								
		Entry (1ソケット)		Midrange (2ソケット)		Highend (4ソケット以上)				
ライセンス	期間	製品番号	希望小売価格 (税別)	製品番号	希望小売価格 (税別)	製品番号	希望小売価格 (税別)	製品番号	希望小売価格 (税別)	
物理サーバー	2ソケット	1年	00YH447	171,500円	01EG285	67,500円	00WX446	84,500円	—	—
		3年	00YH448	487,000円	01EG286	192,000円	00WX448	240,000円	—	—
		5年	00YH449	811,000円	01EG287	320,000円	00WX450	400,000円	—	—

・RHEL for HPC Compute NodeのサポートはRHEL for HPC Head Nodeのサポートに含まれます。

RHEL for HPC Compute Node サブスクリプション	期間	製品番号	希望小売価格 (税別)	RHEL for HPC Compute Node with EUS サブスクリプション	期間	製品番号	希望小売価格 (税別)
物理サーバー (2ソケット)	1年	00YH468	8,000円	物理サーバー (2ソケット) / 仮想サーバー (無制限) 用	1年	00YH483	13,000円
	3年	00YH469	21,000円		3年	00YH484	35,000円
	5年	00YH470	34,000円		5年	00YH485	58,000円

Lenovo OEM版Red Hat Enterprise Linux製品ご購入時の注意点

- ※本製品はソフトウェア単体では購入できません。必ずシステム製品 (System x、BladeCenter) と一緒に購入してください。
- ※本製品のサブスクリプション更新は、同等製品を新規購入してください。
- ※サブスクリプション一括購入・同時アクティベーションによる有効期間の積算はできませんので、都度更新分を購入してください。
- ※Red Hat Enterprise Linuxは2物理CPUソケット毎にパッケージの購入が必要となります (コア数ではありません)。
- ※仮想環境でのご利用に際しては、仮想OS要件に合わせて当製品のライセンスを購入してください。
- ※メディアキットにて提供されるプログラムソースは、随時Redhat社から提供される最新リリースに移行されますので、過去のリリースを入手されたい場合はRedhat社Webサイトよりダウンロードしていただくこととなります。
- ※発注後のキャンセルはできません。ご注意ください。

サーバー OS 情報

VMware vSphere 6 レノボのご紹介

VMware vSphere は、クラウド インフラストラクチャの構築に最適な、業界をリードする仮想化プラットフォームです。ユーザーは、ビジネスクリティカルなアプリケーションを安全に実行でき、ビジネスへの迅速な対応が可能になります。vSphere は、既存のデータセンターのクラウドコンピューティングへの移行を促進しながら、互換性のあるパブリッククラウド サービスの基盤を提供することで、比類のないハイブリッドクラウド モデルを実現します。

※Think Serverご購入の際のOS製品は、各OSベンダーから提供される製品をご利用ください。本ページに記載しておりますLenovo System x版OS製品につきましては、現在Think Serverではご利用いただけません。
 ※VMware vSphere 6のバージョンより、サポートはVMware社から提供されます。

VMware vSphere 6

ライセンス&サブスクリプション製品は、証書のみ納入されます。証書に記載されたコードをVMwareライセンスポータルサイト上で適切にアクティベートしていただくことでプログラムコードはダウンロード可能になります。以下製品は、英語版のみでのご提供となりますが、お客様はアクティベーション後に日本語版製品をVMware社サイトからダウンロードすることが可能となります。従来どおり英語版に加えて日本語版も同様のサポートとなります。

VMware vSphere 6 エディションごとの機能概要

エディション	Essentials Kit シリーズ			vSOM Acceleration Kit シリーズ			vSphere			vSphere with Operations Management(vSOM)			vSphere ROBO Standard	vSphere ROBO Advanced
	Essentials Kit	Essentials Plus Kit	vSOM Standard Acceleration Kit	vSOM Enterprise Acceleration Kit	vSOM Enterprise Plus Acceleration Kit	Standard	Enterprise	Enterprise Plus	vSOM Standard	vSOM Enterprise	vSOM Enterprise Plus			
ライセンス						物理1CPU毎	物理1CPU毎	物理1CPU毎	物理1CPU毎	物理1CPU毎	物理1CPU毎	25VM毎	25VM毎	
vSphereのエディション	Essentials 6 CPU	Essentials Plus 6 CPU	Standard 6 CPU	Enterprise 6 CPU	Enterprise Plus 6 CPU									
vCenter Server												別途購入必須	別途購入必須	
vCenter Serverのエディション	vCenter Server for Essentials	vCenter Server for Essentials	vCenter Server Standard	vCenter Server Standard	vCenter Server Standard									
物理サーバーのホスト台数	3台まで	3台まで	無制限	無制限	無制限									
VMごとの最大仮想CPU数	128 vCPU	128 vCPU	128 vCPU	128 vCPU	128 vCPU	128 vCPU	128 vCPU	128 vCPU	128 vCPU	128 vCPU	128 vCPU	128 vCPU	128 vCPU	
vRealize Operationsのエディション	Foundation	Foundation	Standard	Standard	Standard	Foundation	Foundation	Foundation	Standard	Standard	Standard			
• Data Protection		○	○	○	○	○	○	○	○	○	○	○	○	
• High Availability		○	○	○	○	○	○	○	○	○	○	○	○	
• vMotion		○	○	○	○	○	○	○	○	○	○	○	○	
• vSphere Replication		○	○	○	○	○	○	○	○	○	○	○	○	
• vShield Endpoint		○	○	○	○	○	○	○	○	○	○	○	○	
• Virtual Volumes			○	○	○	○	○	○	○	○	○	○	○	
• Hot Add			○	○	○	○	○	○	○	○	○	○	○	
• Fault Tolerance(FT)			○(2 vCPU)	○(2 vCPU)	○(2 vCPU)	○(2 vCPU)	○(2 vCPU)	○(4 vCPU)	○(2 vCPU)	○(2 vCPU)	○(4 vCPU)	○(2 vCPU)	○(4 vCPU)	
• Storage vMotion			○	○	○	○	○	○	○	○	○	○	○	
• X-vSwitch vMotion			○	○	○	○	○	○	○	○	○			
• vSPC				○	○			○						
• vAAI				○	○			○						
• Multi Pathing				○	○			○						
• DRS				○	○			○						
• DPM				○	○			○						
• Big Data Extensions				○	○			○						
• Reliable Memory				○	○			○						
• I/O Control					○			○						
• SR-IOV					○			○						
• Distributed Switch(vDS)					○			○					○	
• Host Profiles					○			○					○	
• Auto Deploy					○			○					○	
• Storage DRS					○			○						
• View Storage Accelerator					○			○						
• Flash Read Cache					○			○						
• X-VC vMotion					○			○						
• Long Distance vMotion					○			○						
• コンテンツライブラリ					○			○						
• Integrated Openstack					○			○						
• vGPU					○			○						

VMware vSphere 6 (レノボ) 製品情報

製品番号	製品名	希望小売価格(税別)	備考
●VMware vSphere 6 Standard			
00WD000	VMware vSphere 6 Standard 1CPU ライセンス	1年サブスクリプション&サポート付き	Essential/Essential Plus Kitの機能制限 ・ VMware Infrastructure 3へのダウングレード不可 ・ 各ESXホストが搭載可能な物理CPUは2ソケットまで ・ 利用可能なESXiは3台まで
00WD063		3年サブスクリプション&サポート付き	
●VMware vSphere 6 Enterprise			
00WD001	VMware vSphere 6 Enterprise 1CPU ライセンス	1年サブスクリプション&サポート付き	
00WD064		3年サブスクリプション&サポート付き	
●VMware vSphere 6 Enterprise Plus			
00WD002	VMware vSphere 6 Enterprise Plus 1CPU ライセンス	1年サブスクリプション&サポート付き	
00WD065		3年サブスクリプション&サポート付き	
●VMware vSphere 6 Essentials Kit			
00WD943	VMware vSphere 6 Essential Kit 3ホスト	1年サブスクリプション&サポート付き	
00WD947		3年サブスクリプション&サポート付き	
●VMware vSphere 6 Essentials Plus Kit			
00WD006	VMware vSphere 6 Essential Plus Kit 3ホスト	1年サブスクリプション&サポート付き	
00WD069		3年サブスクリプション&サポート付き	

※本製品はソフトウェア単体では購入できません。必ずシステム製品(System x, BladeCenterなど)と一緒に購入してください。
 ※購入される製品によって、プロセッサ単位、ホスト単位、インスタンス単位、VM単位にライセンス&サブスクリプションが必要となります。
 ※vSphere 6製品はライセンスとサブスクリプション&サポートが同時に提供されます。
 ※サブスクリプションの一括購入・同時アクティベーションによる有効期間の積算はできません。
 ※ご利用中のサブスクリプションを更新される場合は、レノボから販売致しませんのでご注意ください。
 以下の方法にて更新サブスクリプションをご購入下さい。
 - VMwareパートナー経由での購入
 ※更新時は、VMwareパートナーより、「VMware SnS (サブスクリプション & サポート)」をご購入ください。
 ※現在のサブスクリプション有効期間の確認方法はVMware社サイトにログインすることで確認できます。
 ※サブスクリプションに関する詳細情報はシステムガイド(<http://www.lenovo.jp.com/server/systemguide/>)をご覧ください。
 ※発注後のキャンセルはできません。ご注意ください。
 ※日本語マニュアルはVMware社のホームページよりPDFファイルとして入手できます。http://www.vmware.com/jp/support/pubs/vi_pubs.html
 ※日本語版CD-ROMはVMware社よりダウンロードしたファイルからCD-ROMを作成頂くことが出来ます。<http://www.vmware.com/jp/download/vi/>
 弊社においてWEB販売等のダイレクト販売をしていない製品につきましては、希望小売価格という表現に変更いたしました。



vSphere環境の管理におすすめの製品群

■ vCenter Server

vSphere環境の管理、監視を行うソフトウェア製品です。VMware HAの構成やvMotionの設定など仮想化環境に特化した管理を行えます。

製品番号	製品名		希望小売価格(税別)	備考
00WD016	VMware vCenter Server 6 Foundation 1インスタンスライセンス	1年サブスクリプション&サポート付き	286,000円	
00WD079		3年サブスクリプション&サポート付き	425,000円	
00WD015		1年サブスクリプション&サポート付き	838,000円	
00WD078	3年サブスクリプション&サポート付き	1,105,000円		

■ vSphere with Operations Management (vSOM)

vRealize Operations ManagerとvSphereサーバーライセンスを同時購入できるパッケージです。新規に環境を構築される際におすすめです。

製品番号	製品名		希望小売価格(税別)	備考	
●vSphere with Operations Management Standard					
00WD009	VMware vSOM 6 Standard 1CPU ライセンス	1年サブスクリプション付き	293,000円		
00WD072		3年サブスクリプション付き	386,000円		
●vSphere with Operations Management Enterprise					
00WD010	VMware vSOM 6 Enterprise 1CPU ライセンス	1年サブスクリプション付き	608,000円		
00WD073		3年サブスクリプション付き	802,000円		
●vSphere with Operations Management Enterprise Plus					
00WD011	VMware vSOM 6 Enterprise Plus 1CPU ライセンス	1年サブスクリプション付き	712,000円		
00WD074		3年サブスクリプション付き	939,000円		
●vSphere with Operations Management Standard Acceleration Kit					
00WD012	VMware vSOM 6 Standard Acceleration Kit for 6CPUライセンス	1年サブスクリプション付き	1,854,000円		
00WD075		3年サブスクリプション付き	2,682,000円		
●vSphere with Operations Management Enterprise Acceleration Kit					
00WD013	VMware vSOM 6 Enterprise Acceleration Kit for 6CPU ライセンス	1年サブスクリプション付き	3,505,000円		
00WD076		3年サブスクリプション付き	4,935,000円		
●vSphere with Operations Management Enterprise Plus Acceleration Kit					
00WD014	VMware vSOM 6 Enterprise Plus Acceleration Kit for 6CPU ライセンス	1年サブスクリプション付き	4,166,000円		
00WD077		3年サブスクリプション付き	5,796,000円		

vSphere with Operations Management (vSOM) を利用して、仮想環境の"健康診断"しませんか?

vSOMとは、vSphereの各エディションにVMwareの仮想化技術に特化した運用監視ツール(vCenter Operations Management Suite Standard)を追加したプラットフォームです。従来のVMware vSphereが提供する機能を利用することができ、かつ、リソースの使用状況を可視化し、ワークロードのキャパシティとパフォーマンスの監視機能が提供されます。

①システム全体の状態が100点満点で表示



②ボトルネックを簡単に特定



クライアント仮想化におすすめの製品群

■ VMware Horizon

VMware Horizonはクライアント仮想化(VDI)を実現するための製品群です。用途に合わせて柔軟で機能豊富なVDI環境を提供します。

エディション	概要
Horizon View Standard	シンプルで強かつ操作性に優れた仮想デスクトップインフラストラクチャ環境をユーザーに提供
Horizon Advanced	統合ワークスペースを通じてデスクトップおよびアプリケーションを費用対効果に優れた方法で提供
Horizon Enterprise	プライベートクラウドの運用に向けた最高レベルの自動化および管理機能を提供

■ VMware Horizon製品

※ Advanced/Enterprise EditionはWebを参照してください。

製品番号	製品名		希望小売価格(税別)
00WD046	VMware Horizon View Standard Edition	1年サポート&サブスクリプション付き	361,000円
00WD109	Concurrent Users ライセンス10パック	3年サポート&サブスクリプション付き	476,000円

製品番号	製品名		希望小売価格(税別)
00WD047	VMware Horizon View Standard Edition	1年サポート&サブスクリプション付き	3,610,000円
00WD110	Concurrent Users ライセンス100パック	3年サポート&サブスクリプション付き	4,760,000円

【VMware Horizon View Standard Add-on Concurrent Users数】

既存でvSphere・vCenterを保有しており、余ったリソースを使ってView環境を構築する場合に最適です。通常用途の仮想サーバ群と仮想デスクトップを、混在して統合・管理する事が可能になります。

製品番号	製品名		希望小売価格(税別)
00WD048	VMware Horizon View Standard Add-on	1年サポート&サブスクリプション付き	275,000円
00WD111	Concurrent Users ライセンス10パック	3年サポート&サブスクリプション付き	362,000円

製品番号	製品名		希望小売価格(税別)
00WD049	VMware Horizon View Standard Add-on	1年サポート&サブスクリプション付き	2,750,000円
00WD112	Concurrent Users ライセンス100パック	3年サポート&サブスクリプション付き	3,620,000円

弊社においてWEB販売等のダイレクト販売をしていない製品につきましては、希望小売価格という表現に変更いたしました。

Lenovo システム管理ソフトウェア製品



インテル® Xeon®
プロセッサ搭載

Lenovo XClarity 製品ファミリー

Lenovo XClarity製品ファミリーはLenovo System xおよびFlex Systemのハードウェア管理、監視を行うシステム管理ソフトウェア製品群です。

1台2台なら個別に行っていたサーバー管理も、台数が増えると運用負荷に…。XClarity Administratorなら、最大560サーバー（スイッチモジュールなどの非サーバー管理対象を含む）を一元的に管理することが可能です。

迅速

たった6分で構築完了!仮想アプライアンスだからできるスピード管理

XClarity Administratorは仮想アプライアンス形式で提供されます。また、従来型とは異なり、管理されるサーバーへのエージェントモジュールが不要なため、すでにHyper-VもしくはVMwareにて仮想化導入済みの環境であれば仮想マシンを追加するだけで管理体系の構築が完了します。

シンプル

ユーザーインターフェースを刷新。タブレットフレンドリーな次世代型

従来のシステム管理ソフトウェアのユーザーインターフェースを一新し、シンプルかつタブレットでも操作しやすい次世代のユーザーインターフェースを採用しました。



オープン

管理環境に合わせた外部連携方法を提供するオープンなツール

1. SNMP Trapの送信、Syslog送信、メール送信により、XClarity AdministratorからPush型の情報連携が可能です。
2. 業界標準のREST API、Microsoft Power Shellのコマンドリファレンスを公開。
上位管理ツールからXClarity Administrator経由での情報取得が可能です。
3. Lenovo System x、Flex Systemが持っているHW障害自動通知機能を統合し一括設定。
HWコールセンターへサーバー障害の情報をいち早く報告します。

クラウドオーケストレーションツールとの連携例:

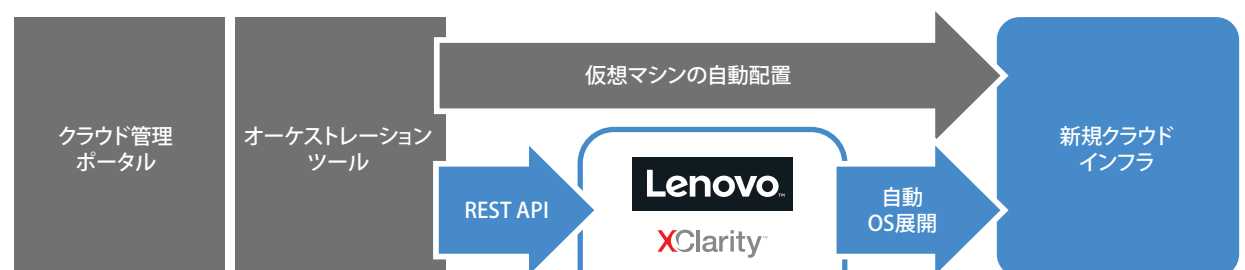

System x
Flex System

Lenovo

●Lenovo XClarity Administrator:

仮想アプライアンスで提供される、エージェントフリーのシステム管理ソフトウェアモジュールです。
以下サポート対象のLenovo System xおよびFlex Systemのハードウェア管理を行います。

●Lenovo XClarity Integrator VMware vCenter:

Lenovo System x、Flex System、iDataPlex、NeXtScaleサーバー特有の情報を仮想化環境管理ソフトウェアであるVMware vCenterと連携するためのモジュールです。

●Lenovo XClarity Administrator Pro:

Lenovo XClarity AdministratorとXClarity Integrator VMware vCenterをバンドルした製品です。

ご購入に際しての注意点:

本製品はご発注後、Passport Advantage Express製品への読み替えが行われるTRex(ティーレックス)製品です。
ご発注に際してはお客様のPassport Advantage Expressご登録が必須となりますのでご注意ください。
ご発注時の必要情報詳細についてはシステムガイド、LPPサイト等をご確認ください。

サポート対象機器(2015/11現在)

※最新情報は以下WEBサイトにてご確認ください。(ブラウザの言語を「英語」にご設定ください)
http://pic.dhe.ibm.com/infocenter/flexsys/information/topic/com.lenovo.lxca.doc/plan_supportedhw.html

Lenovo Rack & Tower Servers



Lenovo Flex System Compute Nodes



**一部機能が制限されます。

Lenovo XClarity Administrator/Administrator Pro

製品番号	製品名	希望小売価格 税別	製品番号	製品名	希望小売価格 税別
00JY340	Lenovo XClarity Administrator/マネージドサーバー Lic+1年S&S	25,000円	00MT198	Lenovo XClarity Pro/マネージドシャーシ Lic+1年S&S	430,000円
00JY341	Lenovo XClarity Administrator/マネージドサーバー Lic+3年S&S	35,000円	00MT199	Lenovo XClarity Pro/マネージドシャーシ Lic+3年S&S	600,000円
00JY342	Lenovo XClarity Administrator/マネージドサーバー Lic+5年S&S	45,000円	00MT200	Lenovo XClarity Pro/マネージドシャーシ Lic+5年S&S	770,000円
00MT201	Lenovo XClarity Pro/マネージドサーバー Lic+1年S&S	43,000円	00MT281	Lenovo XClarity Integrator vCenter/MngSv Lic+1年S&S	35,500円
00MT202	Lenovo XClarity Pro/マネージドサーバー Lic+3年S&S	60,000円	00MT282	Lenovo XClarity Integrator vCenter/MngSv Lic+3年S&S	49,700円
00MT203	Lenovo XClarity Pro/マネージドサーバー Lic+5年S&S	77,000円	00MT283	Lenovo XClarity Integrator vCenter/MngSv Lic+5年S&S	63,900円
00JY337	Lenovo XClarity Administrator/マネージドシャーシ Lic+1年S&S	250,000円	00MT284	Lenovo XClarity Integrator vCenter+IMMv2Ad/MngSv Lic+1年S&S	55,100円
00JY338	Lenovo XClarity Administrator/マネージドシャーシ Lic+3年S&S	350,000円	00MT285	Lenovo XClarity Integrator vCenter+IMMv2Ad/MngSv Lic+3年S&S	69,300円
00JY339	Lenovo XClarity Administrator/マネージドシャーシ Lic+5年S&S	450,000円	00MT286	Lenovo XClarity Integrator vCenter+IMMv2Ad/MngSv Lic+5年S&S	83,500円

弊社においてWEB販売等のダイレクト販売をしていない製品につきましては、希望小売価格という表現に変更いたしました。



無停電電源装置 (UPS)

レノボ UPS

検索

突然の停電は、サーバーの電源供給が絶たれ、データが失われる原因となります。最悪の場合には、ファイル・システムやサーバー自体の運用に影響が出てしまいます。そうなる前に、ぜひUPSのご用意を!!



タイプ	タワー型				ラック/タワー型	
	UPS 1000VA		UPS 1500VA		UPS 1500VA	
製品名	55951AX		55951KX		55941AX	
製品番号	55951KX		55952AX		55952KX	
希望小売価格	76,000円		100,000円		140,000円	
税別	76,000円		100,000円		140,000円	
運搬方式	ラインインタクトタイプ					
保証期間	国内での修理 3年間部品/3年間オンサイト修理・保証サービス (24時間×週7日)またはお客様交換部品(CRU)送付・保証サービス 海外での修理 あり:修理依頼国での修理方法 (IWSハードウェア国際保証サービス)に準ずる					
標準入力電圧	100-125 V		200-240VA		100-125 V	
定格入力周波数 (Hz)	50/60 Hz +/- 0.1 Hz				50/60 Hz	
入力コンセント	直付け		IEC 320 C14(10A)		直付け	
入力ケーブル	NEMA 5-15P (1.8m)		オプション		NEMA 5-15P (2.5 m)	
出力コンセント形状	Primary: NEMA 5-15R×4 Group 1: NEMA 5-15R×2 Group 2: NEMA 5-15R×2		Primary: IEC320-C13×3 Group 1: IEC320-C13×2 Group 2: IEC320-C13×1		Primary: NEMA 5-15R×4 Group 1: NEMA 5-15R×2 Group 2: IEC320-C13×2	
最大出力容量 (VA/W)	100 V AC: 833 VA/641 W 120 - 125 V AC: 1000 VA/770 W		200 - 208 V AC: 1035 VA/693 W 220 - 240 V AC: 1150 VA/770 W		100 V AC: 1080 VA/825 W 120 - 125 V AC: 1440 VA/1100 W	
バッテリー・タイプ	メンテナンス・フリー、シール型鉛蓄電池					
拡張バッテリー・バック	なし					
外形寸法 高さ×幅×奥行	233.0×150.0×345.0mm			233.0×150.0×445.0mm		UPS 1500/2200VA 2U 拡張/バッテリー・モジュール (55942BX) : 質量32.8kg
縦置き	対応					
ラック・マウント	-					
質量 (kg)	11.5		16.2		29.4	
UPS電源管理ソフトウェア	UPS Power Manager (UPM), UPS Power Protector (UPP)					
インターフェイス	USBポート、シリアル・ポート、コミュニケーション・ベイ					

タイプ	ラック/タワー型			
	UPS 2200VA		UPS 3000VA	
製品名	55942AX		55942KX	
製品番号	55943AX		55943KX	
希望小売価格	200,000円		270,000円	
税別	200,000円		270,000円	
運搬方式	ラインインタクトタイプ			
保証期間	国内での修理 3年間部品/3年間オンサイト修理・保証サービス (24時間×週7日)またはお客様交換部品(CRU)送付・保証サービス 海外での修理 あり:修理依頼国での修理方法 (IWSハードウェア国際保証サービス)に準ずる			
標準入力電圧	100-125 V		200-240VA	
定格入力周波数 (Hz)	50/60 Hz			
入力コンセント	直付け		IEC 320 C20 (16A)	
入力ケーブル	NEMA 5-20P (2.5 m)		オプション	
出力コンセント形状	Master: NEMA 5-20R×4 Group 1: NEMA 5-20R×2 Group 2: NEMA 5-20R×2		Master: IEC320-C13×4, IEC320-C19×1 Group 1: IEC320-C13×1 Group 2: IEC320-C13×1	
最大出力容量 (VA/W)	100 V AC: 1330 VA/1300 W 120 - 125 V AC: 1950 VA/1920 W		200 V AC: 1700 VA/1530 W 208 V AC: 1980 VA/1780 W 220-240 V AC: 2200 VA/1980 W	
バッテリー・タイプ	メンテナンス・フリー、シール型鉛蓄電池			
拡張バッテリー・バック	UPS 1500/2200VA 2U 拡張/バッテリー・モジュール (55942BX) : 質量 32.8kg		UPS 3000VA 2U 拡張/バッテリー・モジュール (55943BX) : 質量46.4kg	
外形寸法 高さ×幅×奥行	86.0×441.0×522.0mm		86.0×441.0×647.0mm	
縦置き	対応			
ラック・マウント	2U			
質量 (kg)	29.6		39.5	
UPS電源管理ソフトウェア	UPS Power Manager (UPM), UPS Power Protector (UPP)			
インターフェイス	USBポート、シリアル・ポート、コミュニケーション・ベイ			

タイプ	ラック/タワー型		ラック型		タワー型	
	UPS 8000VA	UPS 11000VA	Smart-UPS 1200RM1U LC 100V	Smart-UPS 1500RMJ2U	Smart-UPS 3000RMJ2U	Smart-UPS SMT1500J
製品番号	55948KX	55949KX	23K0583 ²	23K1863 ²	23K1879 ²	23K0589 ²
希望小売価格	840,000円	930,000円	395,000円	282,000円	612,000円	248,000円
税別	840,000円	930,000円	395,000円	282,000円	612,000円	248,000円
運搬方式	ラインインタクトタイプ					
保証期間	国内での修理 3年間部品/3年間オンサイト修理・保証サービス (24時間×週7日)またはお客様交換部品(CRU)送付・保証サービス 海外での修理 あり:修理依頼国での修理方法 (IWSハードウェア国際保証サービス)に準ずる					
標準入力電圧	200 - 240 V AC, 1-Phase					
定格入力周波数 (Hz)	50/60 Hz					
入力コンセント	ハードワイヤ接続					
入力ケーブル	ハードワイヤ接続					
出力コンセント形状	IEC 320-C19 (16 A) (on the MBP) × 1		NEMA 5-15R×4		NEMA 5-15R×8	
最大出力容量 (VA/W)	200 - 240 V AC: 8000 VA/7200 W		1200VA/1000W		1500VA/980W(20A 接続時) 1200VA/980W(標準プラグ使用)	
バッテリー・タイプ	メンテナンス・フリー、シール型鉛蓄電池				小形シール鉛蓄電池	
拡張バッテリー・バック	UPS 8000/11000VA 3U 拡張/バッテリー・モジュール (55949BX) : 質量65.0kg					
外形寸法 高さ×幅×奥行	259.0×441.0×700.0mm		44.5×432×665mm		87×432×468mm	
縦置き	対応					
ラック・マウント	6U		1U		2U	
質量 (kg)	90.2		24.1		28	
UPS電源管理ソフトウェア	UPS Power Manager (UPM), UPS Power Protector (UPP)					
インターフェイス	USBポート、シリアル・ポート		USBポート ¹ 、シリアル(RJ-45)、スマート・スロット		USBポート ¹ 、シリアル(RJ-45)、スマート・スロット、EPO	

¹ シリアルポートとUSBポートは同時に使用できません。 ² この製品は他社製品UPSに日本アイ・ビー・エム保守をバンドルした製品です。サービス対象はUPS本体のみとなり、ソフトウェア製品およびアクセサリ製品は対象外です。本体およびその付属品等に関するご質問は、株式会社 アンペール お客様窓口へお問い合わせください。詳細は発表レターをご覧ください。 ³ Power Chute Business EditionをUSBポート接続で使用する場合は、Smart-UPS/Smart-UPS RM用USBケーブル (AP98117J) (他社製品)が必要です。 ⁴ オンラインモードで93%オフラインモードで97%効率稼働、自動切替え。弊社においてWEB販売等のダイレクト販売をしていない製品につきましては、希望小売価格という表現に変更いたしました。

無停電電源装置 (UPS) / ラック

IBM UPS Power Protector (UPP) サポートOS情報

IBM UPS Power Protector (UPP)			
Microsoft	Windows Server 2012(Standard, Datacenter, Essential(2012 R2含む)) Windows Server 2011(Small Business Server and Home Server)	Windows Server 2008 R1/R2 (Standard, Enterprise, Datacenter) Windows Server 2008 (Small Business Server)	Windows Server 2003 R1/R2 (Standard, Enterprise, Datacenter) Windows Server 2003 (Small Business Server)
Linux	Red Hat Enterprise Linux 6.5, 6.4 and 6.3 Red Hat Enterprise Linux 5.9 and 5.8	SUSE Linux Enterprise Server 11 SP1/SP2 SUSE Linux Enterprise Server 10 SP4	
VMware	Esxi 5.5, 5.1 and 5.0 ※シャットダウンのためにvSphere Management Assistant (vMA) をインストールしてください。		

詳細はシステムガイド (<http://www.lenovo.jp.com/server/systemguide/>) をご参照ください。
 ※UPPはWindows, Linux, Free Linux, VMware, Hyper V, Xen, KVM など様々のOSに対応しますが、System xサーバーとの組合せ時には、『UPPとしてサポートされていること』かつ、『System xサーバーとしての稼働OSであること』の両条件を満たす必要があります。System xサーバーとしての稼働サポートOSはServerProvenにてご確認ください。

UPS選定ガイド

選択の目安: 稼働しているアプリケーションがシャットダウンするまでにかかる時間の2倍を目安に選択してください。

タワー型モデル ※稼働時間はPower Configuratorにて算出した最大構成時の消費電力を元に出しています。

サーバー	推定バッテリー稼働時間	UPS	サーバー	推定バッテリー稼働時間	UPS
x3100 M5	15分程度	1000VA	x3300 M4	9分程度	1500VA (タワー型)
	25分程度	1500VA (タワー型)		13分程度	2200VA
	29分程度	2200VA		18分程度	3000VA
x3100 M5L	15分程度	1000VA	x3500 M5	5分程度	2200VA
	25分程度	1500VA (タワー型)		10分程度	3000VA
	29分程度	2200VA			

ラック型モデル

サーバー	推定バッテリー稼働時間	UPS	サーバー	推定バッテリー稼働時間	UPS
x3250 M5	14分程度	1500VA (ラック型)	x3650 M4/M5	5分程度	2200VA
	21分程度	2200VA		10分程度	3000VA
x3550 M4/M5	6分程度	1500VA (ラック型)		22分程度	5000VA
	8分程度	2200VA	x3750 M4	22分程度	5000VA
	13分程度	3000VA		35分程度	8000VA

※UPSと電源の構成によっては別途PDUをご準備いただく必要があります。

ラック

レノボラックソリューション

ラックは、EIA規格に準拠し、気流やサーバーの冷却、重量、電源などで高いパフォーマンスを発揮します。

- ・ 1U ラック型サーバーを25台、42台搭載できるラックをご用意。ラック型サーバー増設の計画に合わせてお選びいただけます。
- ・ サーバーの放熱や、多数のサーバーとケーブルの管理しやすさを考えたデザインを採用。





製品名	11U 静音ラック	NetBAY25 S2		NetBAY42 S2		NetBAY 42	
		スタンダード・ラック				エンタープライズ・ラック	
製品番号	201886X	93072RX	93072PX	93074RX	93074XX (増結用ラック)	93084PX	93084EX (増結用ラック)
希望小売価格	186,000円	191,000円	186,000円	232,000円	209,000円	540,000円	487,000円
サイズ	11U	25U		42U			
フレーム構造		溶接					
奥行き	115.5cm	100cm				110cm	
高さ(外寸)	61.1cm	124.4cm		199.9cm		202cm	
幅	51.8cm	60.5cm		61cm	60cm	64.8cm	
側面設置領域	なし	2		6		4	
前面安定器		標準					
側面安定器		-					
キャスター		標準					
レベラー軸	-	標準					
サイド・パネル	一体型	標準			なし	標準	なし
フロント・ドア(穴空き)		標準					
リア・ドア(穴空き)	騒音低減(鍵付き)	標準					
ラック自重	40.8kg	100.2kg		125kg	94kg	220kg	177kg
最大搭載量	182kg	567kg		907kg		667kg	
最大重量合計	222.8kg	667.2kg		1,032kg	1,001kg	887kg	844kg
機器搭載済み輸送		○		×		○	
保証	3年間部品/3年間オンサイト修理・保証サービス (24時間×週7日/CRU)	3年間部品/3年間翌日オンサイト修理・保証サービス (9時間×週5日/CRU)	3年間部品/3年間翌日オンサイト修理・保証サービス (8時間×週5日/CRU)	3年間部品/3年間翌日オンサイト修理・保証サービス (9時間×週5日/CRU)		3年間部品/3年間オンサイト修理・保証サービス (24時間×週7日/CRU)	

弊社においてWEB販売等のダイレクト販売をしていない製品につきましては、希望小売価格という表現に変更いたしました。

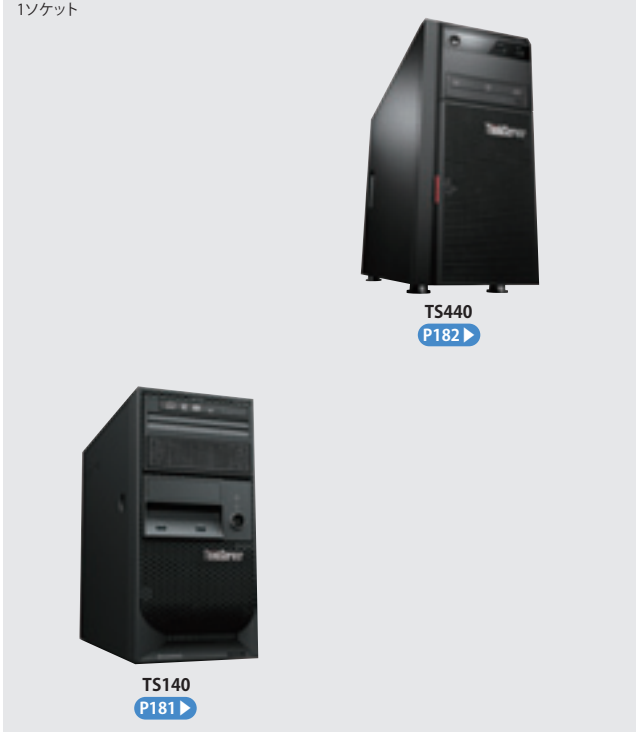

ThinkServerラインアップ

	ThinkServer タワー型モデル	ThinkServer ラック型モデル
性能・機能	1ソケット  <p>TS140 P181 ▶</p> <p>TS440 P182 ▶</p>	2U  <p>RD450 P184 ▶</p>
		1U  <p>RD350 P184 ▶</p> <p>RS140 P183 ▶</p>

Think製品はレノボジャパンの製品となります。この製品をお求めの場合はレノボジャパン社もしくはパートナー様経由でのご購入をお願いします。保守についてもレノボジャパンでの保守となり、System xの保守とは異なります。

THINKSERVER

TS140

デスクトッププライスで
エンタープライズクラスの
性能と信頼性を実現した
1P サーバー

- デスクトップクラスの手頃な価格で多彩な先進機能
- 高いデータ保護機能と運用管理機能を搭載
- 環境基準に対応し、優れた静音設計を実現
- カンタン導入



THINKSERVER

TS440

エンタープライズクラスの
高性能と高信頼性を
手頃な価格で実現する
タワー型 1P サーバー

- 手頃な価格で高性能と高信頼性を同時に実現
- 高い運用管理機能とデータ保護機能を搭載
- 優れた静音設計
- カンタン導入





インテル® Xeon® プロセッサ搭載
ThinkServer

ThinkServer

TS140

タワー型モデル



インテル
Xeon
プロセッサ
E3ファミリー
搭載

デスクトッププライスでエンタープライズクラスの性能と信頼性を実現したエントリー・サーバー。



モデル	3.5型SATA モデル				
製品番号	70A00020JN	70A0002EJN	70A0001XJN	70A0001YJN	70A00024JN
ダイレクト価格	62,000円	62,000円	92,000円	173,000円	253,000円
タイプ	タワー型				
プロセッサ	1 (最大1)				
搭載CPU数	1 (最大1)				
プロセッサ・ナンバー	Pentiumプロセッサ		Core i3プロセッサ		
コア数	2コア/2スレッド		2コア/4スレッド		
動作周波数	3.1GHz		3.30GHz		
2次キャッシュ			2×256kB		
3次キャッシュ			3MB ECC		
DMI			5GT/s		
メモリ同期クロック	1333MHz		1600MHz		
チップセット	インテル C226				
主記憶 (PC3-12800 DDR3-1600 ECC UDIMM)	標準容量 4GB chipkill				
	DIMM装着状況 4GB×1				
	DIMMソケット数(空き) 4 (3)				
	最大容量 32GB				
ディスク・インターフェース (RAID) ¹	オンボードSATA (RAID 0,1,5,10機能付き)				
補助記憶装置 (内蔵)	標準HDD容量 500GB (500GB×1)		4TB (2TB×2)		8TB (2TB×2, 4TB×1)
	最大HDD容量 16TB(SATA)				
	光学ドライブ DVD-ROM		Slim DVD-ROM		
ストレージ・ベイ (空き)	5.25型 3 (2)		4 (3)		4 (2)
	3.5型スリムハイット		4 (1)		
PCI拡張スロット (空き)	PCI Express x16 2 (2) [Gen3×1/Gen2(電気的性能上x4)×1] フルハイット、ハーフサイズ		2 (1) [Gen3×1/Gen2(電気的性能上x4)×1] フルハイット、ハーフサイズ		
	PCI Express x1 1 (1)/フルハイット、ハーフサイズ		1 (1) [PCI v2.3] フルハイット、ハーフサイズ		
インターフェース	シリアル・ポート (NS16550A互換/D-Sub9)×1, USB3.0×6(フロント×2/リア×4), USB2.0×2(リア×2), モニター (Mini D-Sub15)×1, ディスプレイポート×2, ライン入力/出力/マイク入力(各×1リア)				
ネットワーク・インターフェース	Ethernet コネクタ (RJ-45) ×1:1000BASE-T [オンボード]		Ethernet コネクタ (RJ-45) ×3:1000BASE-T [オンボード+デュアル・ポート GbE カード]		
システム管理機能	-				
本体寸法 (mm) / 質量 (kg)	175 (W) × 431 (D) × 375 (H) / 13 (最大)				
電源ユニット (標準/最大)	280W (1/1) (オートリスタート機能付)				
電源	AC 100-240V/50-60Hz (入力電圧を自動的に検知し、適切なモードで稼働します)				
消費電力 (最大/標準)	57.4W/25.3W	191.77W/95W	71.9W/25.0W	83.7W/36.7W	86.5W/37.8W
エネルギー消費効率	区別、0.11	区別、0.19	区別、0.19	区別、0.12	区別、0.12
付属品	電源コード (NEMA 5-15P 1本)、ドキュメント・バック ※キーボード、マウス別売				
添付ソフトウェア	ThinkServer EasyStartup				
保証	国内での修理 1年間部品/1年間オンサイト 翌営業日対応修理・保証サービス (8時間×週5日)		3年間部品/3年間オンサイト 翌営業日対応修理・保証サービス (8時間×週5日)		
	海外での修理 あり(修理依頼国での修理方法 (IWS/ハードウェア国際保証サービス)に準ずる)				

※注釈は下記の表の欄外をご覧ください。

モデル	3.5型SATA モデル					
製品番号	70A0001UJN	70A00021JP	70A0001TJN	70A00022JP	70A00023JP	70A0001VJN
ダイレクト価格	109,000円	160,000円	177,000円	180,000円	244,000円	140,000円
初期導入済OS	-	Windows Server 2012 R2 Foundation 64bit (日本語版)	-	Windows Server 2012 R2 Essentials 64bit (日本語版)	Windows Server 2012 R2 Standard 64bit (日本語版)	-
タイプ	タワー型					
プロセッサ	1 (最大1)					
搭載CPU数	1 (最大1)					
プロセッサ・ナンバー	Xeonプロセッサ					
コア数	E3-1226 v3		E3-1246 v3		E3-1276 v3	
動作周波数	4コア/4スレッド		4コア/8スレッド		4コア/8スレッド	
2次キャッシュ	3.30GHz		3.50GHz		3.60GHz	
3次キャッシュ			8MB ECC			
DMI			5GT/s			
メモリ同期クロック			1600MHz			
チップセット	インテル C226					
主記憶 (PC3-12800 DDR3-1600 ECC UDIMM)	標準容量 4GB chipkill					
	DIMM装着状況 4GB×1					
	DIMMソケット数(空き) 4 (3)					
	最大容量 32GB					
ディスク・インターフェース (RAID) ¹	オンボードSATA (RAID 0,1,5,10機能付き)					
補助記憶装置 (内蔵)	500GB (500GB×1)	1TB (500GB×2, RAID 1構成済み)	3TB (1TB×3)	1TB (500GB×2, RAID 1構成済み)	2TB (1TB×2, RAID 1構成済み)	1TB (1TB×1)
	最大HDD容量 16TB(SATA)					
	光学ドライブ Slim DVD-ROM					
ストレージ・ベイ (空き)	5.25型 4 (3)		4 (1)		4 (3)	
	3.5型スリムハイット		1 (0):スリムハイット		4 (3)	
PCI拡張スロット (空き)	2 (2) [Gen3×1/Gen2(電気的性能上x4)×1]フルハイット、ハーフサイズ		2 (1) [Gen3×1/Gen2(電気的性能上x4)×1]フルハイット、ハーフサイズ		2 (2) [Gen3×1/Gen2(電気的性能上x4)×1]フルハイット、ハーフサイズ	
	PCI Express x16		1 (1)/フルハイット、ハーフサイズ		1 (1)/フルハイット、ハーフサイズ	
	PCI Express x1		1 (0)/フルハイット、ハーフサイズ		1 (1)/フルハイット、ハーフサイズ	
	PCI 33MHz-32bit		1 (1) [PCI v2.3] フルハイット、ハーフサイズ		1 (1)/フルハイット、ハーフサイズ	
インターフェース	シリアル・ポート (NS16550A互換/D-Sub9)×1, USB3.0×6(フロント×2/リア×4), USB2.0×2(リア×2), モニター (Mini D-Sub15)×1, ディスプレイポート×2, ライン入力/出力/マイク入力(各×1リア)					
ネットワーク・インターフェース	Ethernet コネクタ (RJ-45) ×1:1000BASE-T [オンボード]		Ethernet コネクタ (RJ-45) ×2:1000BASE-T [オンボード+デュアル・ポート GbE カード]		Ethernet コネクタ (RJ-45) ×2:1000BASE-T [オンボード+シングル・ポート GbE カード]	
システム管理機能	標準装備 (インテル AMT90 [インテル・アクティブ・マネジメント・テクノロジー])					
本体寸法 (mm) / 質量 (kg)	175 (W) × 431 (D) × 375 (H) / 13 (最大)					
電源ユニット (標準/最大)	280W (1/1) (オートリスタート機能付)					
電源	AC 100-240V/50-60Hz (入力電圧を自動的に検知し、適切なモードで稼働します)					
消費電力 (最大/標準)	109.5W/26.1W	117.3W/33.1W	125.3W/42.2W	118.3W/32.3W	131.1W/32.7W	102W/26.3W
エネルギー消費効率	非対象					
付属品	電源コード (NEMA 5-15P 1本)、ドキュメント・バック、OSメディア (OS初期導入済モデルのみ) ※キーボード、マウス別売					
添付ソフトウェア	ThinkServer EasyStartup					
保証	国内での修理 3年間部品/3年間オンサイト 翌営業日対応修理・保証サービス (8時間×週5日)		あり(修理依頼国での修理方法 (IWS/ハードウェア国際保証サービス)に準ずる)			
	海外での修理 あり(修理依頼国での修理方法 (IWS/ハードウェア国際保証サービス)に準ずる)					

¹ Windows Server 2008 R2 SP1 Standard/Enterprise、Windows Small Business Server 2011 Essentials/Standard/Premium Ad-onでは、オンボードのSATA/SAS RAIDはUEFIモードでサポートされません。レガシー (non-UEFI) モードのみでのサポートとなります。VMWare ESXi 5.5はAHCIモードのみでサポートされますが、オンボードRAIDによるRAID構成時は非サポートとなります。モデルによりRAID初期設定の有無が異なります。また、オンボードRAIDコントローラの能力としてRAID 0,1,5,10を標準でサポートしていますが、搭載HDD本数により設定可能なRAIDレベルは異なってきます。
※Think製品はレノボジャパンの製品となります。この製品をお求めの場合はレノボジャパン社もしくはパートナー様経由でのご購入をお願いします。保守に関してもレノボジャパンでの保守となり、System xの保守とは異なります。

ThinkServer

Lenovo



インテル® Xeon® プロセッサ搭載
ThinkServer

ThinkServer

TS440
タワー型モデル



インテル
Xeon
プロセッサ
E3ファミリー
搭載

手頃な初期導入コストで、エンタープライズ
クラスの機能を提供するエントリー・サーバー。



モデル	3.5型SATA モデル				3.5型ホットスワップ SATA 冗長電源モデル
	70AM0014JN	70AL0005JP	70AL0004JP	70AL0005JN	70AM0015JN
製品番号	70AM0014JN	70AL0005JP	70AL0004JP	70AL0005JN	70AM0015JN
ダイレクト価格	223,000円	225,000円	234,000円	170,000円	166,000円
初期導入済OS	—	Windows Server 2012 Essentials 正規版	Windows Server 2012 Standard 正規版	—	—
タイプ	タワー型				
プロセッサ	1 (最大1)				
搭載CPU数	Xeonプロセッサ				
プロセッサ・ナンバ	E3-1226 v3				
コア数	4コア/4スレッド	E3-1245 v3		E3-1276 v3	E3-1226 v3
動作周波数	3.30GHz	3.40GHz	3.60GHz		3.30GHz
2次キャッシュ	4×256kB				
3次キャッシュ	8MB ECC				
DMI	5GT/s				
メモリ同期クロック	1600MHz				
チップセット	インテル C226				
主記憶 (PC3-12800)	標準容量				
DDR3-1600 ECC LP UDIMM)	4GB chipkill				
DIMM装着状況	4GB×1				
DIMM/キット数 (空き)	4 (3)				
最大容量	32GB				
ディスク・インターフェース (RAID) ¹	オンボードSATA (RAID 0,1,5,10機能付き)				
補助記憶装置 (内蔵)	標準HDD容量	2TB (1TB×2, RAID1 構成済み)	2TB (1TB×2)	1TB (1TB×1)	
最大HDD容量	16TB (SATA)				
オプションドライブ	DVD-ROM				
ストレージ・ベイ (空き)	5.25型	4 (2)		4 (3)	4 (3):ホットスワップ
PCI拡張スロット (空き)	3.5型スリムハイット				
PCI Express x16	2 (2) [Gen3×1/Gen2電気的 性能上x4]×1 フルハイット、ハーフサイズ	2 (1) [Gen3×1/Gen2(電気的 性能上x4)×1] フルハイット、ハーフサイズ		2 (2) [Gen3×1/Gen2(電気的 性能上x4)×1] フルハイット、ハーフサイズ	
PCI Express x1	1 (1)/フルハイット、ハーフサイズ				
PCI 33MHz-32bit	1 (1) [PCI v2.3] フルハイット、ハーフサイズ				
インターフェース	シリアル・ポート (NS16550A互換/D-Sub9)×1, USB3.0×6 (フロント×2/リア×4), USB2.0×2 (リア×2), モニター (Mini D-Sub15)×1				
ネットワーク・インターフェース	Ethernet コネクター (RJ-45) ×1:1000BASE-T [オンボード]	Ethernet コネクター (RJ-45) ×3:1000BASE-T [オンボード+デュアル・ポート GbE カード]		Ethernet コネクター (RJ-45) ×1:1000BASE-T [オンボード]	
システム管理機能	標準装備 (インテル AMT9.0 [インテル・アクティブ・マネジメント・テクノロジ])				
本体寸法 (mm) / 質量 (kg)	195 (W) × 430 (D) × 595 (H) / 28 (最大)				
電源ユニット (標準/最大)	450W (2/2) (ホットスワップ、オートリスタート機能付)	450W (1/1) (オートリスタート機能付)		450W (2/2) (ホットスワップ、オートリスタート機能付)	
電源	AC 100-240V/50-60Hz (入力電圧を自動的に検知し、適切なモードで稼働します)				
消費電力 (最大/標準)	151.7W/57.0W	150.1W/43.8W	141.8W/35.4W	143.9W/32.6W	134.9W/45.7W
エネルギー消費効率	非対象				
付属品	電源コード (NEMA 5-15P 1本)、ドキュメント・バック、OSメディア (OS初期導入済モデルのみ) ※キーボード、マウス別売				
添付ソフトウェア	ThinkServer EasyStartup				
保証	国内での修理	3年間部品/3年間オンサイト翌営業日対応修理・保証サービス (8時間×週5日)			
	海外での修理	あり/修理依頼国での修理方法 (IWS/ハードウェア国際保証サービス) に準ずる			

¹ Windows Server 2008 R2 SP1 Standard/Enterprise、Windows Small Business Server 2011 Essentials/Standard/Premium Ad-onでは、オンボードのSATA/SAS RAIDはUEFIモードでサポートされません。レガシー (non-UEFI) モードのみでのサポートとなります。VMware ESXi 5.5はAHCIモードのみでサポートされますが、オンボードRAIDによるRAID構成時は非サポートとなります。モデルによりRAID初期設定の有無が異なります。また、オンボードRAIDコントローラの能力としてRAID 0,1,5,10を標準でサポートしていますが、搭載HDD本数により設定可能なRAIDレベルは異なってきます。
※Think製品はレノボジャパンの製品となります。この製品をお求めの場合はレノボジャパン社もしくはパートナー様経由でのご購入をお願いします。保守に関してもレノボジャパンでの保守となり、System xの保守とは異なります。

TS440の特長

冗長化電源ユニットを選択可能

電源ユニットは、ホットスワップ非対応のシングル固定電源と、ホットスワップ対応の冗長化電源から選択することが可能です。冗長化電源ユニットを選択すれば、稼働状態を維持しながら電源ユニットや電源ケーブルの交換が可能となるため、24時間365日止められないビジネスのお客様にも最適です。



優れた静音設計

ThinkServer TS440は、Lenovo基準による高度な静音設計を実施。クラストップレベルとなる静かなオフィスの騒音レベルの静音性を実現しています。

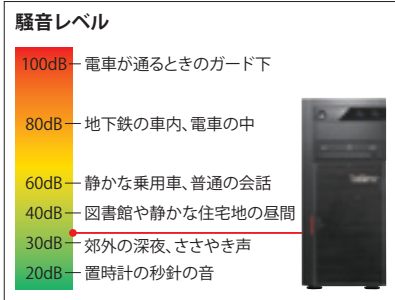

信頼性と高品質を確保する厳しい品質テスト

24時間×週7日の運用を基本とするサーバーには、必然的に高い信頼性と耐久性が求められます。ThinkServerは、設計開発段階から実際の使用状況を想定した厳しい品質テストを繰り返し実施。ライフサイクルを通じて、安心してお使いいただける高い品質をお届けします。

最新の運用管理機能インテル® AMT 9.0対応

ThinkServer TS440では、運用管理機能「インテル® AMT」の最新バージョンであるAMT 9.0に対応。豊富で優れたリモート管理機能により、簡単・確実に管理作業を行えることで、IT投資のなかで大きな比率を占める運用管理コストの削減に貢献します。

ThinkServer

Lenovo



インテル® Xeon® プロセッサ搭載
ThinkServer

ThinkServer

RS140

ラック型モデル



インテル
Xeon
プロセッサ
E3ファミリー
搭載

お求めやすい価格で優れたパフォーマンス
を小型軽量1Uサイズで実現した1ソケット・
サーバー。



モデル		ThinkServer		
製品番号		70F8000EJN	70F80006JN	70F20009JN
ダイレクト価格	税別	98,000円	136,000円	136,000円
タイプ		ラックマウント型		
プロセッサ	搭載CPU数	1 (最大1)		
	プロセッサ・ナンバー	Pentium プロセッサ G3260	インテル Xeon プロセッサ E3-1226 v3	
	コア数	2コア/2スレッド	4コア/4スレッド	
	動作周波数	3.30GHz		
	2次キャッシュ	2×256kB	4×256kB	
	3次キャッシュ	3MB ECC	8MB (メインプロセッサに内蔵)	
	DMI	5GT/s		
	メモリ同期クロック	DDR3 (動作クロック 1333MHz)	DDR3 (動作クロック 1600MHz)	
チップセット		Intel C226		
主記憶 (PC4-17000 DDR4-2133 ECC LP RDIMM)	標準容量	4GB (4GB ×1) (PC3-12800 ECC UDIMM) non-Chipkill		
	DIMM装着状況	1×4GB		
	DIMMソケット数(空き)	4 (空3)		
	最大容量	32GB		
ディスク・インターフェース (RAID)		オンボード (RAID 100) RAID 0,1,10,5機能付き		
補助記憶装置 (内蔵)	標準HDD容量	オープン		
	最大HDD容量	8TB	4TB	
	オプティカルドライブ	9.5mm SATA DVD-ROM (8倍速)		
ストレージ・ベイ (空き)	5.25型スリムハイ	1 (0)		
	3.5型スリムハイ	2 (空2)	なし	
	2.5型スリムハイ	0 (空0)	4 (空4)	
PCI拡張スロット (空き)		1 (空1)フルハイ・ハーフレングス×1		
インターフェース		シリアル・ポート (NS16550A互換/D-Sub9) ×1、システム管理ポート (RJ-45) ×1、USB3.0×4 (リア×4)、USB2.0×4 (フロント×2/リア×2)、モニター×2 (リア (DisplayPort) ×1 / (Mini D-Sub15) ×1)、ケンジントン・セキュリティアスロット (リア×1)		
ネットワーク・インターフェース		Ethernet コネクタ (RJ-45) ×2 [PCIライザ・カード専用スロットに接続済み: Intel i210]		
システム管理機能		標準装備 (インテル AMT)		
本体寸法 (mm) / 質量 (kg)		430 (W) × 411 (D) × 43.5 (H) / 7.09 (最小構成)、7.36 (最大構成)	430 (W) × 411 (D) × 43.5 (H) / 6.33 (最小構成)、6.85 (最大構成)	
ホットスワップ電源ユニット (標準/最大)		300W ([80Plus Gold]認証取得済み) [1/1]		
電源		AC100-240V (50/60Hz)		
消費電力 (最大/標準)		143.44W/96.18W	184.16W/118.46W	188.55W/112.21W
エネルギー消費効率		I区分、0.22		
付属品		電源コード (2.8m NEMA 5-15P (100V) 1本)、ドキュメント・パック		
添付ソフトウェア		ThinkServer EasyStartup		
対応サービス		Lenovo Services有償保守アップグレードサービス各種 (オプション)		
保証	国内での修理	1年/翌営業日対応による機器設置先での修理		
	海外での修理	あり: 修理依頼国での修理方法 (W/S/ハードウェア国際保証サービス) に準ずる		

最新の価格および詳しい製品仕様 (注釈など) は、システム・ガイド (<http://www.lenovo.jp.com/server/systemguide/>) から上記製品ページをご確認ください。システム本体およびサービスを単体で提供することも可能です。*最大構成時をPower Configurator (<http://www.lenovo.jp.com/server/configurator/>) にて算出した値です。*CRUの詳細については、Webにてご確認ください。

ThinkServer にラック型モデル登場



ThinkServer
RD350



ThinkServer
RD450

運用管理ソリューション

- 標準搭載 ThinkServer Deployment Manager により HW 構成の複製・適用やネットワーク経由 OS 導入を実現
- 標準搭載 ThinkServer System Manager により Web ブラウザーや PowerShell でのハードウェア障害の監視・通知、電源制御が可能
- ThinkServer System Manager Premium ライセンスの追加でリモート操作にも対応
- オプションソフトウェア ThinkServer Energy Manager により消費電力、温度の監視や消費電力上限の設定が可能
- 管理パック ThinkServer Partner Pack により vCenter や Microsoft System Center と統合

RDシリーズの特徴

省スペース2ソケット・サーバー

RD350 : 高性能な1Uサイズ

RD450 : 大容量ストレージを搭載可能な2Uサイズ

- インテル® Xeon® プロセッサ E5-2600 v3 製品を最大2個搭載、最新DDR4メモリーにも対応
- RD350は最大24TB、RD450は最大48TBの大容量ストレージを提供
- 80 Plus Titanium 対応電源によるワンランク上のエネルギー削減を選択可能

保証・保守サービス体系

- エンタープライズクラスの保証・保守サービスを必要とするお客様ニーズに対応
Lenovo Services有償保守アップグレードサービスを各種用意 (オプション)



インテル® Xeon® プロセッサ搭載
ThinkServer

ThinkServer

RD450

ラック型モデル



インテル
Xeon
プロセッサ
E5ファミリー
搭載

処理能力、ストレージ容量、および付加価値を
バランス良く搭載。大容量内蔵ストレージを手ご
ろな価格で提供する2U/2ソケット・サーバー。

2 U ユニット数 2 ソケット ソケット数 6コア CPU コア数 RAID1対応 RAID10対応 最大SATA:28.8TB SAS/SATA

統合管理モジュール ThinkServer System Manager UEFI

モデル	ThinkServer	
製品番号	70DD0007JN	70DB000CJN
ダイレクト価格	230,000円	250,000円
タイプ	ラックマウント型	
プロセッサ	搭載CPU数 1 (最大2) プロセッサ・ナンバー インテル Xeon プロセッサ E5-2603 v3 コア数 6コア/6スレッド 動作周波数 1.60GHz 2次キャッシュ 6×256kB 3次キャッシュ 15MB (メインプロセッサ内に内蔵) QPI 6.4GT/s メモリ同期クロック DDR4 (動作クロック 1600MHz)	
チップセット	インテル® C612 チップセット	
主記憶 (PC4-17000 DDR4-2133 ECC LP RDIMM)	標準容量 8GB (PC4-17000 DDR4 SDRAM RDIMM) DIMM装着状況 1×8GB DIMMソケット数 (空き) 16 (空15) 最大容量 512GB	
ディスク・インターフェース (RAID)	オンボード (AnyRAID 110i) RAID 0,1,10 機能付き	
補助記憶装置 (内蔵)	標準HDD容量 オープン 最大HDD容量 48TB オプティカルドライブ オプション	
ストレージ・ベイ (空き)	5.25型スリムハイท์ 1 (空1) 3.5型スリムハイท์ 8 (空8) 2.5型スリムハイท์ 0 (空0)	
PCI拡張スロット (空き)	1 (1) [オンボード] PCI-Express 3.0 (電気的性能上x8) [Low-Profile × 1] (2CPU構成必須) / 5 (オプション) PCI-Express 3.0 (電気的性能上x8) [フルハイท์/ハーフサイズ × 2/Low-Profile × 3 (2CPU構成必須)]	
インターフェース	シリアル・ポート (NS16550A 互換/D-Sub9) × 1, システム管理ポート (RJ-45) × 1, USB3.0 × 2 (リア × 2, USB2.0 × 2 (フロント × 2)), モニター × 2 (フロント (DisplayPort) × 1/リア (Mini D-Sub15) × 1)	
ネットワーク・インターフェース	Ethernet コネクター (RJ-45) × 2 [オンボード/Intel i210-AT]	
システム管理機能	ThinkServer System Manager	
本体寸法 (mm) / 質量 (kg)	482 (W) × 782.9 (D) × 87 (H) / 16 (最小構成), 27 (最大構成)	
ホットスワップ電源ユニット (標準/最大)	750W ([80Plus Platinum] 認証取得済み) [1/2]	
電源	AC100-240V (50/60Hz)	
消費電力 (最大/標準)	405.91W/88.92W	497.07W/85.03W
エネルギー消費効率	J区分: 0.21	
付属品	電源コード (2.8m NEMA 5-15P (100V) 1本), ドキュメント・バック	
組み込みソフトウェア	ThinkServer Deployment Manager	
対応サービス	Lenovo Services 有償保守アップグレードサービス各種 (オプション)	
保証	国内での修理 1年/翌営業日対応による機器設置先での修理 海外での修理 あり: 修理依頼国での修理方法 (IWS / ハードウェア国際保証サービス) に準ずる	

最新の価格および詳しい製品仕様 (注釈など) は、システム・ガイド (<http://www.lenovo.jp.com/server/systemguide/>) から上記製品ページをご確認ください。システム本体およびサービスを単体で提供することも可能です。* 最大構成時をPower Configurator (<http://www.lenovo.jp.com/server/configurator/>) にて算出した値です。* CRUの詳細については、Webにてご確認ください。

ThinkServer

RD350

ラック型モデル



インテル
Xeon
プロセッサ
E5ファミリー
搭載

お求めやすい価格で優れたパフォーマンスと
静音性を1Uサイズに凝縮した2ソケット・サー
バー。

1 U ユニット数 2 ソケット ソケット数 6コア CPU コア数 RAID1対応 RAID10対応 最大SATA:9.6TB SAS/SATA

統合管理モジュール ThinkServer System Manager UEFI

モデル	ThinkServer	
製品番号	70D70008JN	70D90009JN
ダイレクト価格	200,000円	220,000円
タイプ	ラックマウント型	
プロセッサ	搭載CPU数 1 (最大2) プロセッサ・ナンバー インテル Xeon プロセッサ E5-2603 v3 コア数 6コア/6スレッド 動作周波数 1.60GHz 2次キャッシュ 6×256kB 3次キャッシュ 15MB (メインプロセッサ内に内蔵) QPI 6.4GT/s メモリ同期クロック DDR4 (動作クロック 1600MHz)	
チップセット	インテル® C612 チップセット	
主記憶 (PC4-17000 DDR4-2133 ECC LP RDIMM)	標準容量 8GB (PC4-17000 DDR4 SDRAM RDIMM) DIMM装着状況 1×8GB DIMMソケット数 (空き) 16 (空15) 最大容量 512GB	
ディスク・インターフェース (RAID)	オンボード (RAID 110i) RAID 0,1,10 機能付き	
補助記憶装置 (内蔵)	標準HDD容量 オープン 最大HDD容量 24TB オプティカルドライブ オプション	
ストレージ・ベイ (空き)	5.25型スリムハイท์ 1 (空1) 3.5型スリムハイท์ 4 (空4) 2.5型スリムハイท์ 0 (空0)	
PCI拡張スロット (空き)	最大2 (オプション)	
インターフェース	シリアル・ポート (NS16550A 互換/D-Sub9) × 1, システム管理ポート (RJ-45) × 1, USB3.0 × 2 (リア × 2, USB2.0 × 2 (フロント × 2)), モニター × 2 (フロント (DisplayPort) × 1/リア (Mini D-Sub15) × 1)	
ネットワーク・インターフェース	Ethernet コネクター (RJ-45) × 2 [オンボード/Intel i210-AT]	
システム管理機能	ThinkServer System Manager	
本体寸法 (mm) / 質量 (kg)	482 (W) × 781.6 (D) × 43 (H) / 13 (最小構成), 19.1 (最大構成)	
ホットスワップ電源ユニット (標準/最大)	450W ([80Plus Gold] 認証取得済み) [1/2]	
電源	AC100-240V (50/60Hz)	
消費電力 (最大/標準)	304.45W/85.03W	310.74W/85.03W
エネルギー消費効率	J区分: 0.21	
付属品	電源コード (2.8m NEMA 5-15P (100V) 1本), ドキュメント・バック	
組み込みソフトウェア	ThinkServer Deployment Manager	
対応サービス	Lenovo Services 有償保守アップグレードサービス各種 (オプション)	
保証	国内での修理 1年/翌営業日対応による機器設置先での修理 海外での修理 あり: 修理依頼国での修理方法 (IWS / ハードウェア国際保証サービス) に準ずる	

最新の価格および詳しい製品仕様 (注釈など) は、システム・ガイド (<http://www.lenovo.jp.com/server/systemguide/>) から上記製品ページをご確認ください。システム本体およびサービスを単体で提供することも可能です。* 最大構成時をPower Configurator (<http://www.lenovo.jp.com/server/configurator/>) にて算出した値です。* CRUの詳細については、Webにてご確認ください。

ThinkServer

Lenovo

ThinkServer

製品仕様の詳細および最新の対応状況は右記URLまたはWeb製品カタログをご覧ください。 <http://www.lenovo.com/jp/pc/op/>

①システム製品はモデルによっては全てのスロット/ベイを使用している場合がございますので、オプション製品を新たにご利用の際は、ご購入前に装着箇所の空き状況をご確認ください。
②全てのスロット/ベイが使用されている場合は、現在お持ちのメモリーやドライブと差し替えてご使用ください。また、メモリーに関してはUDIMMとRDIMMの混在はできません。
③オプション製品によりサポートするOSに制限があるものがあります。詳細は上記URLより対象製品をご参照ください。

製品番号	製品名	ダイレクト価格				
		TS140	TS440	RS140	RD350	RD450
プロセッサ・オプション						
●追加CPUのサポートについてはモデルごとに異なります。SMPアップグレードのみのサポートとなります。詳細な情報は、システムガイド (http://www.lenovo.com/server/systemguide/) をご覧ください。						
メモリー (UDIMM)						
0C19499	ThinkServer 4GB DDR3L-1600MHz (1Rx8) ECC UDIMM メモリー	15,000円	○	○	○	○
0C19500	ThinkServer 8GB DDR3L-1600MHz (2Rx8) ECC UDIMM メモリー	50,000円	○	○	○	○
メモリー (RDIMM)						
4X70F28588	ThinkServer 4GB DDR4-2133MHz (1Rx8) RDIMM	34,300円			○	○
4X70F28589	ThinkServer 8GB DDR4-2133MHz (1Rx4) RDIMM	47,100円			○	○
4X70F28590	ThinkServer 16GB DDR4-2133MHz (2Rx4) RDIMM	88,200円			○	○
メモリー (LRDIMM)						
4X70F28591	ThinkServer 32GB DDR4-2133MHz (4Rx4) LRDIMM	245,000円			○	○
システム管理						
4XF0G45867	ThinkServer System Manager Premium	11,700円			○	○
4XF0G45908	ThinkServer Gen 5 Trusted Platform Module v1.2 II	6,200円			○	○
PCIe ライザー・カード・オプション						
4XF0G45896	ThinkServer RD350 x16 PCIe Riser 1 Kit	7,000円				
4XC0G88823	ThinkServer RD350 x8 PCIe Riser Kit for single CPU	7,000円			○	
4XF0G45897	ThinkServer RD450 x8/x8/x8 PCIe Riser Kit	13,300円				○
SATA/SAS ストレージ・コントローラー						
0A89464	ThinkServer RAID 500 アダプター II	33,000円		○		
0A89463	ThinkServer RAID 700 アダプター II	60,000円		○		
67Y2647	ThinkServer RAID 700 バッテリー	16,000円		○		
4XB0F28645	ThinkServer LS19280-8e 6Gb SAS RAID アダプター	100,000円		○		
4XB0F28646	ThinkServer LS19286CV-8e 6Gb SAS RAID アダプター	120,000円		○		
4XB0G45754	ThinkServer CacheVault Data Protection Upgrade II	21,600円			○	○
4XB0G88714	ThinkServer 8885e PCIe 12Gb SAS アダプター by PMC	56,900円		○		
4XC0G88834	Lenovo ThinkServer Gen 5 RAID 500 PCIe Adapter	26,400円			○	○
4XC0G88835	Lenovo ThinkServer RAID 500 RAID 5 Upgrade	13,200円		○		
4XC0G88836	Lenovo ThinkServer Gen 5 RAID 710 PCIe Adapter	89,400円			○	○
4XB0G45761	ThinkServer CacheVault Data Protection Upgrade II	21,600円			○	○
4XB0F28702	ThinkServer RAID CacheCade Pro 2.0 Key	66,700円			○	
4XB0F28690	ThinkServer RAID 110i RAID 5 Upgrade	12,700円			○	
4XC0G88837	Lenovo ThinkServer RAID 510i AnyRAID Adapter	38,900円			○	
4XB0F28692	ThinkServer RAID 510i RAID 5 Upgrade	18,100円			○	
4XC0G88838	Lenovo ThinkServer RAID 720i AnyRAID Adapter	56,500円			○	
4XB0F28696	ThinkServer RAID 720i 1GB Modular Flash and Supercapacitor Upgrade	77,800円			○	
4XB0F28697	ThinkServer RAID 720i 2GB Modular Flash and Supercapacitor Upgrade	96,300円			○	
4XB0F28698	ThinkServer RAID 720i 4GB Modular Flash and Supercapacitor Upgrade	121,000円			○	
4XC0G88839	Lenovo ThinkServer RAID 720ix AnyRAID Adapter with Expander	89,600円			○	
4XB0F28699	ThinkServer 9286CV-8e PCIe 6Gb 8 Port External SAS RAID アダプター by LSI	108,000円			○	○
4XB0F28703	ThinkServer 9300-8e PCIe 12Gb 8 Port External SAS アダプター by LSI	40,200円			○	
4XB0G88727	ThinkServer 8885e PCIe 12Gb 8 port external SAS アダプター by PMC	39,200円			○	
10Gb Ethernet アダプター						
4XC0F28732	ThinkServer X540-T2 PCIe 10Gb 2 Port Base-T ネットワーク・アダプター by Intel	103,000円			○	○
4XC0F28734	ThinkServer X520-DA2 PCIe 10Gb 2 Port SFP+ ネットワーク・アダプター by Intel	66,500円			○	○
4XC0F28733	ThinkServer X520-SR2 PCIe 10Gb 2 Port SFP+ ネットワーク・アダプター by Intel	146,000円			○	○
4XC0F28724	ThinkServer OCe14102-NX 10Gbps 2 Port ネットワーク・アダプター by Emulex	68,600円			○	○
4XC0F28736	ThinkServer OCe14102-UX-L PCIe 10Gb 2 Port SFP+ CNA by Emulex	151,000円			○	○
4XC0F28738	ThinkServer OCe14401-UX-L PCIe 40Gb 1 Port QSFP+ CNA by Emulex	270,000円			○	○
1Gb Ethernet アダプター						
0C19507	ThinkServer 1Gbps イーサネット I350-T4 インテル製 クアドポート サーバーアダプター	58,000円	○	○	○	○
0C19506	ThinkServer 1Gbps イーサネット I350-T2 インテル製 デュアルポート サーバーアダプター	25,000円	○	○	○	○
4XC0F28725	ThinkServer CT2 1Gbps インテル製 シングルポート イーサネットアダプター	8,000円	○	○	○	○
4XC0F28731	ThinkServer I350-T4 PCIe 1Gb 4 Port Base-T ネットワーク・アダプター by Intel	59,300円			○	○
4XC0F28730	ThinkServer I350-T2 PCIe 1Gb 2 Port Base-T ネットワーク・アダプター by Intel	30,500円			○	○
ファイバー・チャネル ホスト・バス・アダプター						
4XB0F28653	ThinkServer LPe16000B 1 Port 16Gb FC HBA by Emulex	216,000円			○	○
4XB0F28705	ThinkServer LPe16002B-M6-L PCIe 16Gb 2 Port FC HBA by Emulex	334,000円			○	○
4XB0F28652	ThinkServer LPe16000B 1 Port 8Gb FC HBA by Emulex	126,000円			○	○
4XB0F28704	ThinkServer LPe16002B-M8-L PCIe 8Gb 2 Port FC HBA by Emulex	195,000円			○	○
0C19476	ThinkServer LPe1250 シングルポート 8Gb FC HBA by Emulex	126,000円			○	○
4XC0F28745	ThinkServer QLE2672 PCIe 16Gb 2 Port FC HBA by Qlogic	334,000円			○	○
Flash アダプター						
4XB0F28661	ThinkServer 1.6TB ioMemory SX300	1,620,000円			○	
4XB0F28662	ThinkServer 3.2TB ioMemory SX300	3,040,000円			○	
グラフィック・カードおよび関連オプション						
4XB0F45209	ThinkServer NVIDIA Quadro K600 グラフィックカード	25,000円	○			
4X60G88210	ThinkServer 1GB NVS 315 PCIe x16 グラフィック・アダプター by NVIDIA	25,500円		○		
4X90F2980	ThinkServer Gen 5 DisplayPort to VGA Dongle	5,900円			○	○
3.5型非ホットスワップ SATA HDD						
0C19501	ThinkServer 3.5" 500GB 7.2K エンタープライズSATA 6Gbps HDD	24,000円	○	○		
0C19502	ThinkServer 3.5 1TB 7.2K エンタープライズSATA 6Gbps HDD	33,000円	○	○		
0C19503	ThinkServer 3.5 2TB 7.2K エンタープライズSATA 6Gbps HDD	59,000円	○	○		
0C19504	ThinkServer 3.5 3TB 7.2K エンタープライズSATA 6Gbps HDD	88,000円	○	○		
0C19505	ThinkServer 3.5 4TB 7.2K エンタープライズSATA 6Gbps HDD	118,000円	○	○		
4XB0F28633	ThinkServer 500GB 7200rpm 2.5インチ エンタープライズ6Gbps SATA HDD (3.5型トレイ付き)	30,000円	○	○		
4XB0F28664	ThinkServer 500GB 7.2K 6Gbps SATA 3.5型 Enterprise HDD for RS-Series	29,400円			○	○
4XB0F28665	ThinkServer 1TB 7.2K 6Gbps SATA 3.5型 Enterprise HDD for RS-Series	34,300円			○	○
4XB0F28666	ThinkServer 2TB 7.2K 6Gbps SATA 3.5型 Enterprise HDD for RS-Series	62,800円			○	○
4XB0F28667	ThinkServer 3TB 7.2K 6Gbps SATA 3.5型 Enterprise HDD for RS-Series	87,300円			○	○
4XB0F28668	ThinkServer 4TB 7.2K 6Gbps SATA 3.5型 Enterprise HDD for RS-Series	112,000円			○	○
3.5型非ホットスワップ SAS HDD						
4XB0F28669	ThinkServer 1TB 7.2K 6Gbps SAS 3.5型 HDD for RS-Series	47,100円			○	○
4XB0F28670	ThinkServer 2TB 7.2K 6Gbps SAS 3.5型 HDD for RS-Series	71,600円			○	○
4XB0F28671	ThinkServer 3TB 7.2K 6Gbps SAS 3.5型 HDD for RS-Series	104,000円			○	○
3.5型非ホットスワップ SATA SSD						
4XB0F28619	ThinkServer 120GB リード最適化SSD 2.5インチ 6Gbps SSD (3.5型トレイ付き)	58,000円	○			
4XB0F28620	ThinkServer 240GB リード最適化SSD 2.5インチ 6Gbps SSD (3.5型トレイ付き)	128,000円	○			
4XB0G88720	ThinkServer 300GB 6Gbps SATA 3.5型 Value SSD	157,000円	○			
4XB0G88721	ThinkServer 600GB 6Gbps SATA 3.5型 Value SSD	304,000円	○			
3.5型ホットスワップ SATA HDD						
0A89473	ThinkServer 500GB 7.2K 3.5 エンタープライズSATA 6Gbps ホットスワップ HDD	30,000円		○		
0A89474	ThinkServer 1TB 7.2K 3.5 エンタープライズSATA 6Gbps ホットスワップ HDD	35,000円		○		
0A89475	ThinkServer 2TB 7.2K 3.5 エンタープライズSATA 6Gbps ホットスワップ HDD	64,000円		○		
0A89477	ThinkServer 3TB 7.2K 3.5 エンタープライズSATA 6Gbps ホットスワップ HDD	89,000円		○		
0C19520	ThinkServer 3.5 4TB 7.2K エンタープライズSATA 6Gbps ホットスワップ HDD	120,000円		○		
4XB0F28712	ThinkServer 1TB 7.2K 6Gbps SATA 3.5型 Gen 5 HS Enterprise HDD	34,300円			○	○
4XB0F28713	ThinkServer 2TB 7.2K 6Gbps SATA 3.5型 Gen 5 HS Enterprise HDD	62,800円			○	○
4XB0F28714	ThinkServer 3TB 7.2K 6Gbps SATA 3.5型 Gen 5 HS Enterprise HDD	87,300円			○	○
4XB0G45715	ThinkServer 4TB 7.2K 6Gbps SATA 3.5型 Gen 5 HS Enterprise HDD	112,000円			○	○
4XB0G88712	ThinkServer 5TB 7.2K 6Gbps SATA 3.5型 Gen 5 HS Enterprise HDD	147,000円			○	○
4XB0G88713	ThinkServer 6TB 7.2K 6Gbps SATA 3.5型 Gen 5 HS Enterprise HDD	183,000円			○	○
3.5型ホットスワップ SAS HDD						
0C19530	ThinkServer 1TB 7200rpm 3.5型 SAS 6Gbps ホットスワップ HDD	48,000円			○	○
0C19531	ThinkServer 2TB 7200rpm 3.5型 SAS 6Gbps ホットスワップ HDD	73,000円			○	○
0C19532	ThinkServer 3TB 7200rpm 3.5型 SAS 6Gbps ホットスワップ HDD	106,000円			○	○
4XB0G88728	ThinkServer 300GB 10K 6Gbps SAS 3.5型 Gen 5 HS Enterprise HDD	31,400円			○	○
4XB0G88729	ThinkServer 600GB 10K 6Gbps SAS 3.5型 Gen 5 HS Enterprise HDD	55,900円			○	○
4XB0G88742	ThinkServer 900GB 10K 6Gbps SAS 3.5型 Gen 5 HS Enterprise HDD	88,200円			○	○
4XB0G45716	ThinkServer 1TB 7.2K 6Gbps SAS 3.5型 Gen 5 HS Enterprise HDD	41,200円			○	○
4XB0G45717	ThinkServer 2TB 7.2K 6Gbps SAS 3.5型 Gen 5 HS Enterprise HDD	71,600円			○	○
4XB0G45718	ThinkServer 3TB 7.2K 6Gbps SAS 3.5型 Gen 5 HS Enterprise HDD	104,000円			○	○
4XB0G45719	ThinkServer 4TB 7.2K 6Gbps SAS 3.5型 Gen 5 HS Enterprise HDD	142,000円			○	○
4XB0G88733	ThinkServer 300GB 10K 12Gbps SAS 3.5型 Gen 5 HS Enterprise HDD	53,000円			○	○
4XB0G88761	ThinkServer 600GB 10K 12Gbps SAS 3.5型 Gen 5 HS Enterprise HDD	82,400円			○	○
4XB0G88762	ThinkServer 900GB 10K 12Gbps SAS 3.5型 Gen 5 HS Enterprise HDD	106,000円			○	○
4XB0G88763	ThinkServer 1.2TB 10K 12Gbps SAS 3.5型 Gen 5 HS Enterprise HDD	132,000円			○	○

○...対応 □...非対応

製品番号	製品名	ダイレクト価格						
			TS140	TS440	RS140	RD350	RD450	
		税別						
4XB0G88738	ThinkServer 1.8TB 10K 12Gbps SAS 3.5型 Gen 5 HS Enterprise HDD	199,000円						
4XB0G88740	ThinkServer 300GB 15K 12Gbps SAS 3.5型 Gen 5 HS Enterprise HDD	64,700円						
4XB0G88744	ThinkServer 450GB 15K 12Gbps SAS 3.5型 Gen 5 HS Enterprise HDD	94,100円						
4XB0G88746	ThinkServer 600GB 15K 12Gbps SAS 3.5型 Gen 5 HS Enterprise HDD	123,000円						
4XB0G88730	ThinkServer 2TB 7.2K 12Gbps SAS 3.5型 Gen 5 HS Enterprise HDD	93,100円						
4XB0G88731	ThinkServer 4TB 7.2K 12Gbps SAS 3.5型 Gen 5 HS Enterprise HDD	184,000円						
3.5型ホットスワップ SATA SSD								
4XB0F28622	ThinkServer 120GB リードオブティマイズド 2.5インチ 6Gbps ホットスワップ SSD (3.5型トレイ付き)	61,000円		○				
4XB0F28623	ThinkServer 240GB リードオブティマイズド 2.5インチ 6Gbps ホットスワップ SSD (3.5型トレイ付き)	131,000円		○				
4XB0F28624	ThinkServer 480GB リードオブティマイズド 2.5インチ 6Gbps ホットスワップ SSD (3.5型トレイ付き)	261,000円		○				
4XB0G88718	ThinkServer 300GB 6Gbps SATA 2.5型 HS Value SSD (3.5型トレイ付き)	157,000円		○				
4XB0F28625	ThinkServer 600GB 6Gbps SATA 2.5型 HS Value SSD (3.5型トレイ付き)	304,000円		○				
4XB0G45744	ThinkServer 300GB 6Gbps SATA 3.5型 Gen 5 HS Value SSD	157,000円					○	○
4XB0G45746	ThinkServer 600GB 6Gbps SATA 3.5型 Gen 5 HS Value SSD	304,000円					○	○
3.5型ホットスワップ SAS SSD								
4XB0G45733	ThinkServer 200GB 12Gbps SAS 3.5型 Gen 5 HS Enterprise SSD	245,000円						○
4XB0G45734	ThinkServer 400GB 12Gbps SAS 3.5型 Gen 5 HS Enterprise SSD	465,000円						○
4XB0G45735	ThinkServer 800GB 12Gbps SAS 3.5型 Gen 5 HS Enterprise SSD	882,000円						○
2.5型非ホットスワップ SATA HDD								
4XB0F28676	ThinkServer 500GB 7.2K 6Gbps SATA 2.5型 Enterprise HDD for RS-Series	36,900円						○
4XB0F28677	ThinkServer 1TB 7.2K 6Gbps SATA 2.5型 Enterprise HDD for RS-Series	58,800円						○
2.5型非ホットスワップ SAS HDD								
4XB0F28672	ThinkServer 300GB 10K 6Gbps SAS 2.5型 HDD for RS-Series	38,300円						○
4XB0F28673	ThinkServer 600GB 10K 6Gbps SAS 2.5型 HDD for RS-Series	67,700円						○
4XB0F28674	ThinkServer 900GB 10K 6Gbps SAS 2.5型 HDD for RS-Series	108,000円						○
2.5型非ホットスワップ SATA SSD								
4XB0F28678	ThinkServer 120GB 6Gbps SATA 2.5型 Value SSD for RS-Series	60,800円						○
4XB0F28679	ThinkServer 240GB 6Gbps SATA 2.5型 Value SSD for RS-Series	129,000円						○
4XB0G88722	ThinkServer 300GB 6Gbps SATA 2.5型 Value SSD for RS-Series	156,000円						○
4XB0F28680	ThinkServer 480GB 6Gbps SATA 2.5型 Value SSD for RS-Series	256,000円						○
4XB0G88723	ThinkServer 600GB 6Gbps SATA 2.5型 Value SSD for RS-Series	313,000円						○
2.5型ホットスワップ SATA HDD								
0C19495	ThinkServer 500GB 7.2K 2.5 エンタープライズSATA 6Gbps ホットスワップ HDD	37,000円		○				
0C19496	ThinkServer 1TB 7.2K 6Gbps SATA 2.5型 HS Enterprise HDD	58,800円		○				
4XB0G45720	ThinkServer 500GB 7.2K 6Gbps SATA 2.5型 Gen 5 HS Enterprise HDD	36,300円						○
4XB0G45721	ThinkServer 1TB 7.2K 6Gbps SATA 2.5型 Gen 5 HS Enterprise HDD	58,800円						○
2.5型ホットスワップ SAS HDD								
67Y2619	ThinkServer 2.5 300GB 10K SAS 6Gbps ホットスワップ HDD	39,000円						○
67Y2621	ThinkServer 2.5 600GB 10K SAS 6Gbps ホットスワップ HDD	69,000円						○
0A89409	ThinkServer 2.5 900GB 10K SAS 6Gbps ホットスワップ HDD	110,000円						○
4XB0F28642	ThinkServer 600GB 15K 6Gbps SAS 2.5型 HS HDD	126,000円						○
4XB0G45722	ThinkServer 300GB 10K 6Gbps SAS 2.5型 Gen 5 HS Enterprise HDD	38,300円						○
4XB0G45723	ThinkServer 600GB 10K 6Gbps SAS 2.5型 Gen 5 HS Enterprise HDD	67,700円						○
4XB0G45724	ThinkServer 900GB 10K 6Gbps SAS 2.5型 Gen 5 HS Enterprise HDD	108,000円						○
4XB0G45728	ThinkServer 450GB 15K 6Gbps SAS 2.5型 Gen 5 HS Enterprise HDD	93,100円						○
4XB0G45729	ThinkServer 600GB 15K 6Gbps SAS 2.5型 Gen 5 HS Enterprise HDD	128,000円						○
4XB0G88732	ThinkServer 300GB 10K 12Gbps SAS 2.5型 Gen 5 HS Enterprise HDD	60,800円						○
4XB0G88734	ThinkServer 600GB 10K 12Gbps SAS 2.5型 Gen 5 HS Enterprise HDD	99,000円						○
4XB0G88735	ThinkServer 900GB 10K 12Gbps SAS 2.5型 Gen 5 HS Enterprise HDD	129,000円						○
4XB0G88736	ThinkServer 1.2TB 10K 12Gbps SAS 2.5型 Gen 5 HS Enterprise HDD	160,000円						○
4XB0G88737	ThinkServer 1.8TB 10K 12Gbps SAS 2.5型 Gen 5 HS Enterprise HDD	240,000円						○
4XB0G88739	ThinkServer 300GB 15K 12Gbps SAS 2.5型 Gen 5 HS Enterprise HDD	78,400円						○
4XB0G88743	ThinkServer 450GB 15K 12Gbps SAS 2.5型 Gen 5 HS Enterprise HDD	114,000円						○
4XB0G88765	ThinkServer 600GB 15K 12Gbps SAS 2.5型 Gen 5 HS Enterprise HDD	148,000円						○
2.5型ホットスワップ SATA SSD								
4XB0F28615	ThinkServer 120GB リードオブティマイズド 2.5インチ 6Gbps ホットスワップ SSD	60,000円		○				
4XB0F28616	ThinkServer 240GB リードオブティマイズド 2.5インチ 6Gbps ホットスワップ SSD	130,000円		○				
4XB0F28617	ThinkServer 480GB リードオブティマイズド 2.5インチ 6Gbps ホットスワップ SSD	260,000円		○				
4XB0G88716	ThinkServer 300GB 6Gbps SATA 2.5型 HS Value SSD	157,000円		○				
4XB0F28618	ThinkServer 600GB 6Gbps SATA 2.5型 HS Value SSD	304,000円		○				
4XB0G45738	ThinkServer 300GB 6Gbps SATA 2.5型 Gen 5 HS Value SSD	157,000円						○
4XB0G45740	ThinkServer 600GB 6Gbps SATA 2.5型 Gen 5 HS Value SSD	304,000円						○
2.5型ホットスワップ SAS SSD								
4XB0G45730	ThinkServer 200GB 12Gbps SAS 2.5型 Gen 5 HS Enterprise SSD	245,000円						○
4XB0G45731	ThinkServer 400GB 12Gbps SAS 2.5型 Gen 5 HS Enterprise SSD	465,000円						○
4XB0G45732	ThinkServer 800GB 12Gbps SAS 2.5型 Gen 5 HS Enterprise SSD	882,000円						○
HDD追加オプション								
0C19514	ThinkServer 3.5 HDD搭載用 5.25 トレイ・コンバージョンキット	7,000円	○					
0C19529	ThinkServer 3.5 HDD搭載用 5.25 トレイ・コンバージョンキット Slim型スーパーマルチドライブ付き	13,000円	○					
4XF0G45894	ThinkServer RD450 2.5型 8ドライブ・バックプレーン・キット	18,000円						○
4XF0G45895	ThinkServer RD450 2.5型 16ドライブ・バックプレーン・キット	28,500円						○
内蔵テープ装置								
4XF0F28769	ThinkServer 内蔵 RDXバックアップドライブ	70,000円	○	○				
4XF0G45866	ThinkServer LTO-6 ドライブ・キット by Tandberg	765,000円						
オプション・ドライブ/フラッシュ・ドライブ								
4XA0E97775	ThinkPad ウルトラスリム USB DVD バーナー・ドライブ	8,000円						○
4XA0F28610	ThinkServer RD350 RD450 Slim SATA DVD-ROM ドライブ	13,800円						○
4XA0F28609	ThinkServer RD350 RD450 Slim SATA DVD-RW ドライブ	20,500円						○
4XF0G45865	ThinkServer SDHC アセンブリ・モジュール	5,900円						○
4XF0F28592	ThinkServer 8GB SD Card	10,800円						○
4XF0F28593	ThinkServer 32GB SD Card	24,500円						○
インポート・デバイス								
73P5238	ThinkPlus プリファード・プロUSBキーボード	4,000円	○	○	○	○	○	○
73P5220	ThinkPlus プリファード・プロUSBキーボード(英語)	4,000円	○	○	○	○	○	○
06P4069	Lenovo オプティカル・マウス	1,400円	○	○	○	○	○	○
外置型17.1液晶モニター システム装置がサポートする最大解像度は1024x768となります。								
60B3H82JP	ThinkVision LT1713p	24,000円	○	○	○	○	○	○
60B8A86JP	ThinkVision E1922 Wide	16,000円	○	○	○	○	○	○
60AFH81JP	ThinkVision E2223s Wide モニター	20,000円	○	○	○	○	○	○
電源オプション								
67Y2625	ThinkServer 450W ホットスワップ 冗長化電源	20,000円		○				
4X20G08745	ThinkServer Gen 5 450W Gold HS 電源機構	20,500円						○
4X20F28579	ThinkServer Gen 5 550W Platinum HS 電源機構	29,400円						○
4X20F28575	ThinkServer Gen 5 750W Platinum HS 電源機構	36,300円						○
4X20F28576	ThinkServer Gen 5 750W Titanium HS 電源機構	49,000円						○
4X20F28577	ThinkServer Gen 5 1100W Platinum HS 電源機構	49,000円						○
タワー/ラック 堅固キット&ラック・オプション								
0C19515	ThinkServer Tower/Rack シェルフ・コンバージョンキット	50,000円	○	○				
4XF0G45873	ThinkServer Gen 5 4-Post スタティック・レールキット	12,200円						○
4XF0G45876	ThinkServer Gen 5 ケーブル・マネジメント・バー	5,000円						○
4XF0G45871	ThinkServer Gen 5 1U 4-Post スライド・レールキット	19,600円						○
4XF0G45874	ThinkServer Gen 5 1U ケーブル・マネジメント・アーム	9,800円						○
4XF0G45872	ThinkServer Gen 5 2U 4-Post スライド・レールキット	19,600円						○
4XF0G45875	ThinkServer Gen 5 2U ケーブル・マネジメント・アーム	9,800円						○

対応 非対応



外部ディスクからテープまで! 先進のStorage製品群から選りすぐりの人気モデルをご紹介

Storage製品ポートフォリオ

SAN	DAS	NAS	バックアップ
Lenovo Storage シリーズ Lenovo Storage S2200 Lenovo Storage S3200	Lenovo Storage シリーズ E1012 E1024	System x NAS シリーズ x3100 M5 x3250 M5 x3650 M5	System Storage シリーズ TS2250/TS2260/TS2270 Multimedia Enclosure TS2900/TS3100/TS3200
Storwize シリーズ Storwize V3700 Storwize V5000/V7000	System Storage シリーズ EXP2512 EXP2524		
<p>広範なストレージ製品ラインアップ</p>			

ブロック・ストレージ

サーバーの外付けディスクとして使用するストレージ装置
 広い帯域幅と、軽いオーバーヘッドにより高速通信を実現
 スイッチを介したネットワーク構成とサーバー直接接続が可能

エントリーストレージに2製品が新登場

Lenovo Storage シリーズ

P188 ▶

FC/iSCSI/SAS

Lenovo Storage S2200



最大容量: 384TB

エントリー・ストレージの新基準
 容易な操作と、拡張性
 上位モデルへのアップグレードが可能

P188 ▶

FC/iSCSI/SAS

Lenovo Storage S3200



最大容量: 768TB

大容量、高性能と容易な操作性を実現
 ハイブリッド接続やSSDを効率的に
 使用する自動配置機能が可能

IBM Storwize シリーズ

P196 ▶

FC/iSCSI

Storwize V7000



最大容量:
 1.96PB / 7.8PB
 (クラスター時)

P196 ▶

FC/iSCSI/SAS

Storwize V5000



最大容量:
 1.92PB / 3.84PB
 (クラスター時)

P193 ▶

FC/iSCSI/SAS

Storwize V3700



最大容量: 960TB

Lenovo Storage S2200/S3200/E1012/E1024

中小規模向けのSSDとHDDのハイブリッド・エントリーストレージ

コスト・パフォーマンスに優れ、操作もやさしいストレージ製品です。

Lenovo Storage S2200/S3200の特長

- 性能を考慮した設計 SSD(ソリッド・ステート・ドライブ)とHDD(ハード・ディスク・ドライブ)のハイブリッドによるインテリジェントなリアルタイム階層化エンクロージャの追加だけでなく、必要な時にデータ移行やダウンタイムなしにシャーシ内でコントローラをアップグレード可能
- 拡張性を考慮した設計 99.999%の高可用性を目指した設計: 必要な間、常時稼働継続
- 可用性を考慮した設計 容易な管理を実現し、複雑な運用を簡素化するGUIを搭載したLenovo SAN Manager
- シンプルな設計

Lenovo Storage

S2200

基本筐体



3.5型ドライブモデル / 2.5型ドライブモデル



導入価格重視のエントリーストレージ

S2200は、低コストでSANの導入が可能で、データの保護やシステムの稼働継続のために必要な拡張性や可用性をしっかりと備えたエントリーストレージです。

製品名	Lenovo Storage S2200 基本筐体 3.5型ドライブモデル		Lenovo Storage S2200 基本筐体 2.5型ドライブモデル	
	64114B2 (FC/iSCSIデュアル・ コントローラ)	64112B2 (SASデュアル・ コントローラ)	64114B4 (FC/iSCSIデュアル・ コントローラ)	64112B4 (SASデュアル・ コントローラ)
希望小売価格	980,000円	980,000円	980,000円	980,000円
コントローラ数	2 (デュアル)		2 (デュアル)	
キャッシュ容量	12GB			
構成可能なホスト接続用 インタフェース数	8Gbps FC×4 1/10Gbps iSCSI×4	12Gbps SAS×4	8Gbps FC×4 1/10Gbps iSCSI×4	12Gbps SAS×4
内蔵HDD搭載数	12		24	
ディスク最大物理容量	96TB (8TB NL-SASディスク使用時)		38.4TB (1.6TB SSD使用時)	
拡張ユニットの接続数	3			
拡張ユニット構成時の ディスク最大物理容量	384TB (48×8TB NL-SASディスク使用時)		153.6TB (96×1.6TB SSD使用時)	
RAIDレベル	0、1、5、6、10			
電源ユニット	リダンダント (電源数 2)			
電源	AC 100-240V / 50-60Hz			
消費電力	436W (最大構成)		436W (最大構成)	
エネルギー消費効率	N区: 0.0057		N区: 0.0142	
サイズ (mm)	447 (W) × 523 (D) × 87 (H)、2Uスペース		447 (W) × 519 (D) × 89 (H)、2Uスペース	
質量 (kg)	17.7 (ドライブなし) / 27.5 (12ドライブ)		17.8 (ドライブなし) / 24.3 (24ドライブ)	
添付サービス	セットアップサポート 90			
保証期間	国内での修理	3年間部品/3年間翌営業日対応修理・保証サービス (9時間×週5日/CRU)		
	海外での修理	あり: 修理依頼国での修理方法 (IWS/ハードウェア国際保証サービス) に準ずる		

最新の価格および詳しい製品仕様(注釈など)は、システムガイド (<http://www.lenovo.jp/server/systemguide/>) から上記製品ページをご確認ください。
 ※ S2200基本筐体 シングルコントローラモデル (64114B3、64112B3、64114B1、64112B1) の取り扱いはございません。
 ※ FCとiSCSIのホストインタフェースの混在はできません。
 ※ 弊社においてWEB販売等のダイレクト販売をしていない製品につきましては、希望小売価格という表現に変更いたしました

Lenovo Storage

S3200

基本筐体



3.5型ドライブモデル / 2.5型ドライブモデル



パフォーマンス重視のエントリーストレージ

S3200は、中小規模のストレージ環境における課題を解決する、簡単で可用性が高く、高性能なSANストレージです。エントリークラスでもトップクラスのIOPS性能を実現し、小規模仮想化環境などにおける高いI/O要求にも対応します。

製品名	Lenovo Storage S3200 基本筐体 3.5型ドライブモデル		Lenovo Storage S3200 基本筐体 2.5型ドライブモデル	
	64116B2 (FC/iSCSIデュアル・ コントローラ)	64113B2 (SASデュアル・ コントローラ)	64116B4 (FC/iSCSIデュアル・ コントローラ)	64113B4 (SASデュアル・ コントローラ)
希望小売価格	1,100,000円	1,100,000円	1,100,000円	1,100,000円
コントローラ数	2 (デュアル)		2 (デュアル)	
キャッシュ容量	12GB			
構成可能なホスト接続用 インタフェース数	8/16Gbps FC×8 1/10Gbps iSCSI×8	12Gbps SAS×8	8/16Gbps FC×8 1/10Gbps iSCSI×8	12Gbps SAS×8
内蔵HDD搭載数	12		24	
ディスク最大物理容量	96TB (8TB NL-SASディスク使用時)		38.4TB (1.6TB SSD使用時)	
拡張ユニットの接続数	7			
拡張ユニット構成時の ディスク最大物理容量	768TB (96×8TB NL-SASディスク使用時)		307.2TB (192×1.6TB SSD使用時)	
RAIDレベル	0、1、5、6、10			
電源ユニット	リダンダント (電源数 2)			
電源	AC 100-240V / 50-60Hz			
消費電力	436W (最大構成)		436W (最大構成)	
エネルギー消費効率	N区: 0.0057		N区: 0.0142	
サイズ (mm)	447 (W) × 523 (D) × 87 (H)、2Uスペース		447 (W) × 519 (D) × 89 (H)、2Uスペース	
質量 (kg)	18.4 (ドライブなし) / 28.2 (12ドライブ)		18.5 (ドライブなし) / 25.0 (24ドライブ)	
添付サービス	セットアップサポート 90			
保証期間	国内での修理	3年間部品/3年間翌営業日対応修理・保証サービス (9時間×週5日/CRU)		
	海外での修理	あり: 修理依頼国での修理方法 (IWS/ハードウェア国際保証サービス) に準ずる		

最新の価格および詳しい製品仕様(注釈など)は、システムガイド (<http://www.lenovo.jp/server/systemguide/>) から上記製品ページをご確認ください。
 ※ S3200基本筐体 シングルコントローラモデル (64116B3、64113B3、64116B1、64113B1) の取り扱いはございません。
 ※ FCとiSCSIのホストインタフェースの混在が可能です。
 ※ 弊社においてWEB販売等のダイレクト販売をしていない製品につきましては、希望小売価格という表現に変更いたしました

Lenovo Storage

E1012/E1024

拡張筐体

2.5型ドライブモデル

3.5型ドライブモデル

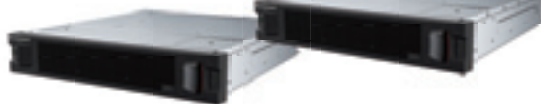

Lenovo Storage用の拡張ユニット

S2200やS3200の拡張要件に合わせて、2.5型ドライブモデルと3.5型ドライブモデルを混在可能です。

製品名	Lenovo Storage E1012 拡張筐体 3.5型ドライブモデル	Lenovo Storage E1024 拡張筐体 2.5型ドライブモデル
	64111B2	64111B4
希望小売価格	400,000円	450,000円
インタフェース	ポート数 2 (コントローラごと) 6Gbps SAS	
内蔵HDD搭載数	12	24
ディスク最大物理容量	96TB (8TB NL-SASディスク使用時)	38.4TB (1.6TB SSD使用時)
電源ユニット	リダンダント (電源数 2)	
電源	AC 100-240V / 50-60Hz	
消費電力	436W (最大構成)	436W (最大構成)
サイズ (mm)	447 (W) × 523 (D) × 87 (H)、2Uスペース	447 (W) × 519 (D) × 89 (H)、2Uスペース
質量 (kg)	16.8 (ドライブなし) / 26.6 (12ドライブ)	16.9 (ドライブなし) / 23.4 (24ドライブ)
添付サービス	セットアップサポート 90	
保証期間	国内での修理	3年間部品/3年間翌営業日対応修理・保証サービス (9時間×週5日/CRU)
	海外での修理	あり: 修理依頼国での修理方法 (IWS/ハードウェア国際保証サービス) に準ずる

最新の価格および詳しい製品仕様(注釈など)は、システムガイド (<http://www.lenovo.jp/server/systemguide/>) から上記製品ページをご確認ください。
 ※ E1024/E1012拡張筐体 シングルコントローラモデル (64111B3、64111B1) の取り扱いはございません。
 ※ 弊社においてWEB販売等のダイレクト販売をしていない製品につきましては、希望小売価格という表現に変更いたしました

Lenovo Storage S2200/S3200の特長

SSDとHDDのエントリー向けハイブリッド・ストレージが提供する多彩な機能

Lenovo Storageは、ストレージの仮想化はもちろん、デスクトップの仮想化や大容量のリードキャッシュが必要な環境でSSDを最大限に活用して、ハイパフォーマンスかつ快適なサービスの実装に役立つ機能を多数搭載しています。万一の障害時も、迅速に復旧することが可能です。

リアルタイム階層化

標準 (HDD) オプション (SSD)

より高頻度でアクセスするデータを、より高速な領域へ自動的に移動。頻繁に利用するデータをバックグラウンドで監視 (5秒毎) し、よく利用されるページを迅速に移動させます。

ハードディスク間でのデータ階層化機能を標準で搭載し、高速な15,000回転のSASドライブや7,200回転で大容量のニアラインSASドライブを組み合わせて、パフォーマンスと容量のバランスに優れた構成が可能です。

オプションでSSD (フラッシュ・ドライブ) も併用したデータ階層化にも対応し、より高頻度でアクセスするデータの更なるパフォーマンス向上を図ることができます。

データベースやOLTPワークロードなどの、コントローラ内のキャッシュだけではパフォーマンスの改善が難しいワークロードに対しても、性能向上を期待できる機能です。

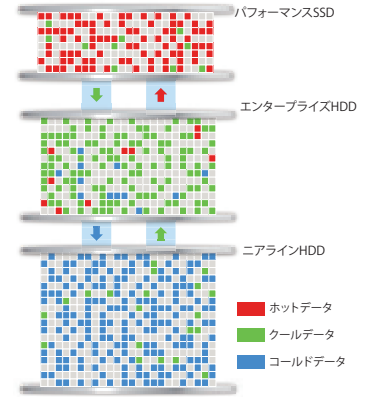

SSDリード・キャッシュ

標準

フラッシュドライブ (SSD) を大容量のリードキャッシュとして使用して、ランダムリードの性能を最大化します。ストレージ・プールごとにキャッシュ用のSSDを搭載して、Lenovo Storageのキャッシュを拡張することが可能です。ハードディスク・ドライブ (HDD) のデータをSSDにキャッシュして、次回以降の読み取りはキャッシュから高速に処理します。



スナップショット

標準 オプション (一部)

特定の時点のボリュームのデータ状態をキャプチャして、バックアップとして利用したり、コピーを利用して他の用途に利用したりできます。定期的にボリュームのスナップショット (コピー) を取っておき、万一の操作ミスや不慮の障害時に、スナップショットからデータを回復することが可能になります。また、取得したスナップショットを、データマイニングや解析など、更新が不要なデータとして二次活用する場合にも有効なソリューションです。

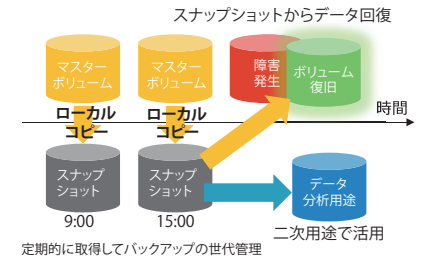

非同期レプリケーション

オプション

メインサイトのデータのバックアップを遠隔地に保存しておくことで、地震や火災、倒壊などの不慮の災害に備えた対策をとり、ビジネスの継続性を確保しておくことは非常に重要です。スナップショットと組み合わせて、定期的に復元ポイントを取りながら災対へリモートコピーしておくことで、メインサイトで災害発生時にも、あらかじめ遠隔コピーしておいたデータからビジネスを再開可能にするソリューションです。データベースなど、企業のビジネスの中心をなすデータを保護する場合に非常に重要です。

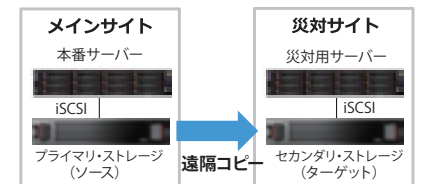

迅速な RAID 再構築

標準

ディスクグループ内で、万が一ドライブに障害が発生した時も、高速にRAIDの再構築処理が終わり、迅速な障害対応が可能です。高速なRAID再構築プロセスでは、実際に利用しているデータだけを再構築するため、すべてのRAIDセットの再構築が不要となり、一般的なRAID再構築に比べて2~5倍のパフォーマンス向上が期待できます。*1

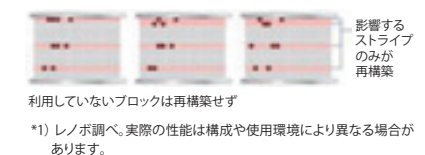

仮想化ストレージ・プール

標準

仮想化ストレージプールでは、プール内のすべてのドライブにボリュームがまたがっているため、性能とデータ利用率の一貫性を保つことができます。データの読み書きは、より多くのドライブに並列アクセスして処理されるので、I/O処理が負荷分散され高速です。容量と性能を最適化し、シームレスにボリュームの拡張を行うことも可能です。

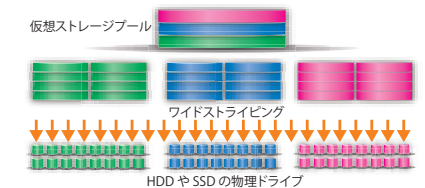

シン・プロビジョニング

標準

アプリケーションにより実際にデータが書き込まれるまで物理的なストレージ・リソースを消費しないので、無駄にストレージ・プールを割り当てる必要がありません。物理ドライブ容量よりも多くの論理容量を割り当てることができるので、ストレージ容量の増加予測が不要になり、本当に増設が必要になった時だけ増設すればよく、投資を保護することが可能です。

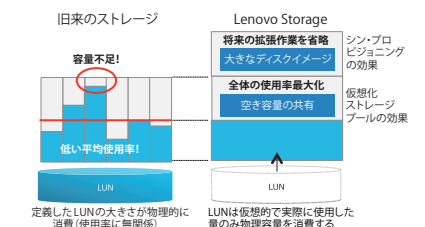

Storage 製品

Lenovo

Lenovo Storage S2200/S3200の特長

Lenovo Storageが選ばれる理由

一貫したサポート

サーバーとストレージの問い合わせ窓口が一箇所なので、サービスラインに連絡してラクラク問題切り分け。万一障害が発生しても、サーバーからストレージまで、一貫性のとれたサポートをご提供します。

サーバーからストレージまで同じLenovoで安心!

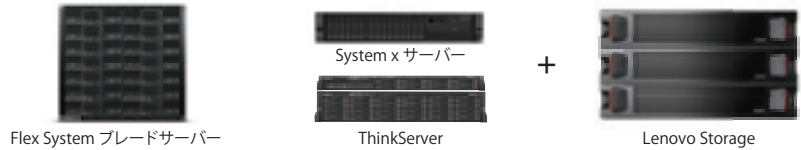

コンポーネントの冗長化による可用性

コントローラ・モジュールや電源・ファンモジュールを冗長化して、万一の障害に備えることが可能です。コンポーネントの一方が故障しても、もう一方で稼働を継続できるので、サービスの可用性を高めることが可能です。ディスク・ドライブもRAIDで冗長化しているので、データを安全に保護することができます。また、キャッシュデータの退避専用のコンパクトフラッシュを搭載しているため、長時間の停電でも安全にキャッシュデータを保護できるので安心です。



基本・拡張筐体、DASコンポーネントの共通化

Lenovo Storageは、基本筐体のS2200/S3200、拡張筐体かつサーバーへの直接接続型DASとして機能するE1012/E1024のシャーシの共通化を図っています。コンパジド・ネットワーク・コントローラ(CNC)またはSASコントローラを搭載した基本筐体S2200/S3200と、SASインターフェースを搭載した拡張/JBOD筐体E1012/E1024のコンポーネントを共通化した、ユニファイド・シャーシを採用することで、プラットフォームのコストを抑え、価格性能比を最大化しています。

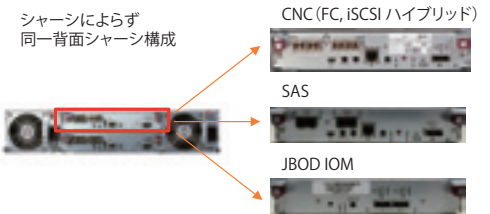

省電力

Lenovo Storage S2200/S3200は、一定時間アクセスのないディスクの回転を停止するドライブ・スピン・ダウン(DSD)機能が実装されているので、無駄な電力消費を抑え、ディスクの消耗を軽減することができます。企業に必要な節電を容易にサポートします。

Lenovo Storage S2200/S3200/E1012/E1024は、米国環境保護庁(EPA)、エネルギー省、および製造事業者が参画する「ENERGY STAR」プログラム認証製品で、消費電力および温室効果ガスの排出量の削減に貢献します。

一定時間未使用のディスクを停止して無駄な電力消費を抑えます



Lenovo Storageのソフトウェア・ライセンス一覧

ソフトウェア区分	特徴	Lenovo Storage S2200	Lenovo Storage S3200
標準機能	仮想化ストレージ・プール	標準	標準
	シン・プロビジョニング	標準	標準
	迅速なRAID再構築	標準	標準
	SSDリードキャッシュ	標準	標準
	リアルタイム階層化 (HDDのみ)	標準	標準
オプション機能	リアルタイム階層化 (SSDあり)	オプション	オプション
	仮想化スナップショット(スナップショット数)	標準: 64, オプション: 256または512	標準: 128, オプション: 512または1,024
	非同期レプリケーション	オプション	オプション

※ 上記のオプション機能をご利用する場合、以下より該当するソフトウェア・サブスクリプション&サポートを必要な数量ご購入ください。

製品番号	製品名	希望小売価格 (税別)	Lenovo Storage S2200	Lenovo Storage S3200
00WF764	Lenovo Storage SSD リアルタイム階層化 3年ソフトウェア・サブスクリプション&サポート	580,000円	○	○
00WF841	Lenovo Storage SSD リアルタイム階層化 1年継続ソフトウェア・サブスクリプション&サポート	100,000円	○	○
00WF845	Lenovo Storage SSD リアルタイム階層化 2年継続ソフトウェア・サブスクリプション&サポート	200,000円	○	○
00WE760	Lenovo Storage 256 スナップショット・アップグレード 3年ソフトウェア・サブスクリプション&サポート	270,000円	○	—
00WF817	Lenovo Storage 256 スナップショット・アップグレード 1年継続ソフトウェア・サブスクリプション&サポート	47,000円	○	—
00WF821	Lenovo Storage 256 スナップショット・アップグレード 2年継続ソフトウェア・サブスクリプション&サポート	94,000円	○	—
00WE761	Lenovo Storage 512 スナップショット・アップグレード 3年ソフトウェア・サブスクリプション&サポート	420,000円	○	—
00WF825	Lenovo Storage 512 スナップショット・アップグレード 1年継続ソフトウェア・サブスクリプション&サポート	70,000円	○	○
00WF829	Lenovo Storage 512 スナップショット・アップグレード 2年継続ソフトウェア・サブスクリプション&サポート	140,000円	○	○
00WE787	Lenovo Storage 1,024 スナップショット・アップグレード 3年ソフトウェア・サブスクリプション&サポート	580,000円	—	○
00WF833	Lenovo Storage 1,024 スナップショット・アップグレード 1年継続ソフトウェア・サブスクリプション&サポート	100,000円	—	○
00WF837	Lenovo Storage 1,024 スナップショット・アップグレード 2年継続ソフトウェア・サブスクリプション&サポート	200,000円	—	○
00YG676	Lenovo Storage 非同期レプリケーション 3年ソフトウェア・サブスクリプション&サポート	860,000円	○	○
00YG680	Lenovo Storage 非同期レプリケーション 1年継続ソフトウェア・サブスクリプション&サポート	140,000円	○	○
00YG684	Lenovo Storage 非同期レプリケーション 2年継続ソフトウェア・サブスクリプション&サポート	280,000円	○	○

※ Lenovo Storage 非同期レプリケーションソフトウェア・サブスクリプション&サポートは、ソースとターゲットの両サイト用に各1ライセンスずつご購入いただく必要がございます。

Lenovo Storage S3200サンプル構成

S3200 SFF デュアル・コントロール・エンクロージャ + System x3650 M5 構成例

FC接続

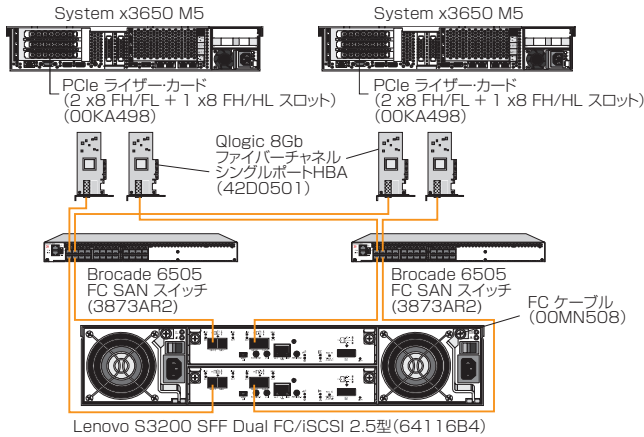

iSCSI接続

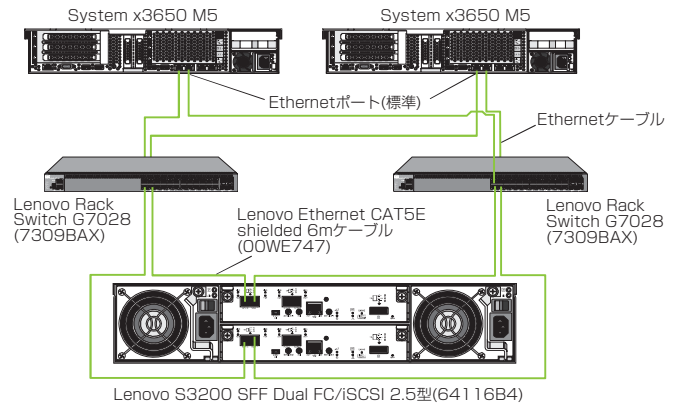

製品番号	製品名	希望小売 価格/単価 (税別)	数量	小計 (税別)
System x3650 M5 構成				
5462-E7J	Xeon E5-2603 v3 (1.6GHz/6C) x1/8GBx1	410,000円	2	820,000円
00AJ081	300GB 15K SAS 6Gbps 2.5型 HS Gen3 HDD	69,600円	4	278,400円
00KA498	PCIe ライザーカード (2x8 FH/FL+1x8 FH/HL スロット)	12,000円	2	24,000円
42D0501	QLogic 8Gb ファイバーチャネルシングルポート HBA (PCI-E)	149,000円	4	596,000円
00AM066	ウルトラスリム エンハンスド SATA DVD-ROM	9,000円	2	18,000円
00FK930	550W 高効率型ホットスワップ電源機構	30,000円	2	60,000円
46M2593	10A/100V C13 to JIS C-8303 2.8m ラインコード	2,400円	4	9,600円
00FK622	System x エンタープライズ 2U ケーブル マネジメント アーム	5,000円	2	10,000円
FC SAN スイッチ構成				
3873AR2	Brocade 6505 FC SANスイッチ	887,000円	2	1,774,000円
88Y6393	Brocade 16Gb SFP+ トランシーバー・モジュール	115,000円	8	920,000円
46M2593	10A/100V C13 to JIS C-8303 2.8m ラインコード	2,400円	2	4,800円
00MN508	Lenovo 5m LC-LC OM3 MM ファイバーケーブル	9,200円	4	36,800円
S3200構成 (2.5型ドライブモデル)				
64116B4	Lenovo Storage S3200 SFF Dual FC/iSCSI 2.5型	1,100,000円	1	1,100,000円
00WC088	Lenovo Storage S2200/S3200 8G Fibre Channel SFP+モジュール 1パック	18,000円	4	72,000円
00MN508	Lenovo 5m LC-LC OM3 MM ファイバーケーブル	9,200円	4	36,800円
00MM685	Lenovo Storage 2.5型 300GB 15k SAS HDD	68,000円	9	612,000円
46M2593	10A/100V C13 to JIS C-8303 2.8m ラインコード	2,400円	2	4,800円
希望小売価格/合計 (税別)				6,377,200円

製品番号	製品名	希望小売 価格/単価 (税別)	数量	小計 (税別)
System x 3650 M5 構成				
5462-E7J	Xeon E5-2603 v3 (1.6GHz/6C) x1/8GBx1	410,000円	2	820,000円
00AJ081	300GB 15K SAS 6Gbps 2.5型 HS Gen3 HDD	69,600円	4	278,400円
00AM066	ウルトラスリム エンハンスド SATA DVD-ROM	9,000円	2	18,000円
00FK930	550W 高効率型ホットスワップ電源機構	30,000円	2	60,000円
46M2593	10A/100V C13 to JIS C-8303 2.8m ラインコード	2,400円	4	9,600円
00FK622	System x エンタープライズ 2U ケーブル マネジメント アーム	5,000円	2	10,000円
ネットワーク・ラック・スイッチ構成				
7309-BAX	Lenovo RackSwitch G7028 (背面吸気前面排気型)	198,000円	2	396,000円
46M2593	10A/100V C13 to JIS C-8303 2.8m ラインコード	2,400円	2	4,800円
S3200構成 (2.5型ドライブモデル)				
64116B4	Lenovo Storage S3200 SFF Dual FC/iSCSI 2.5型	1,100,000円	1	1,100,000円
00WC086	Lenovo Storage S2200/S3200 1G RJ45 iSCSI SFP+ Module 1/1パック	32,000円	4	128,000円
00WE747	Lenovo Ethernet CAT5E shielded 6mケーブル	29,000円	4	116,000円
00MM685	Lenovo Storage 2.5型 300GB 15k SAS HDD	68,000円	9	612,000円
46M2593	10A/100V C13 to JIS C-8303 2.8m ラインコード	2,400円	2	4,800円
希望小売価格/合計 (税別)				3,557,600円

※System x3650 M5 構成にOSは含まれておりません。サポートをご確認の上、別途ご購入ください。
 ※当構成は一般の100V電源接続を想定して電源コードを選定しております。
 ※Ethernetスイッチ構成にラックマウント・キット、Ethernetケーブルは含まれておりません。別途ご購入ください。

SAS接続

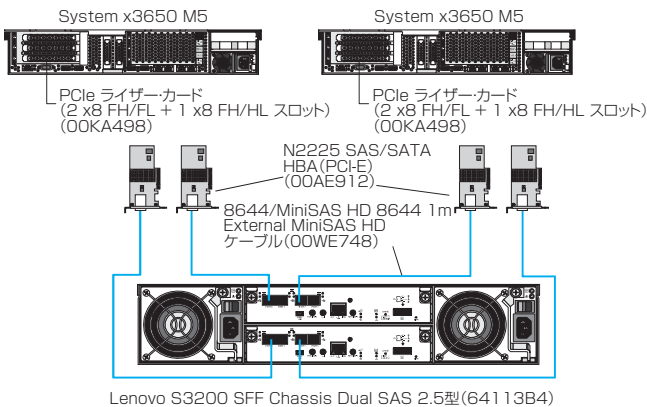

拡張筐体

Lenovo S3200 SFF 基本筐体

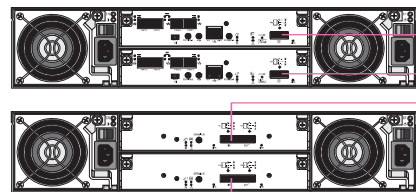

Lenovo E1024 SFF 拡張筐体

External MiniSAS 8088/MiniSAS 8088 1mケーブル

Lenovo S3200 SFF基本筐体 (64113B4)もしくは(64116B4)には、Lenovo Storage E1024拡張筐体 (64111B4)を最大7台まで接続可能です。

製品番号	製品名	希望小売 価格/単価 (税別)	数量	小計 (税別)
System x3650 M5 構成				
5462-E7J	Xeon E5-2603 v3 (1.6GHz/6C) x1/8GBx1	410,000円	2	820,000円
00AJ081	300GB 15K SAS 6Gbps 2.5型 HS Gen3 HDD	69,600円	4	278,400円
00KA498	PCIe ライザーカード (2x8 FH/FL+1x8 FH/HL スロット)	12,000円	2	24,000円
00AE912	N225 SAS/SATA HBA (PCI-E)	42,000円	4	168,000円
00AM066	ウルトラスリム エンハンスド SATA DVD-ROM	9,000円	2	18,000円
00FK930	550W 高効率型ホットスワップ電源機構	30,000円	2	60,000円
46M2593	10A/100V C13 to JIS C-8303 2.8m ラインコード	2,400円	4	9,600円
00FK622	System x エンタープライズ 2U ケーブル マネジメント アーム	5,000円	2	10,000円
S3200構成 (2.5型ドライブモデル)				
64113B4	Lenovo Storage S3200 SFF Chassis Dual SAS 2.5型	1,100,000円	1	1,100,000円
00WE748	External MiniSAS HD 8644/MiniSAS HD 8644 1mケーブル	40,000円	4	160,000円
00MM685	Lenovo Storage 2.5型 300GB 15k SAS HDD	68,000円	9	612,000円
46M2593	10A/100V C13 to JIS C-8303 2.8m ラインコード	2,400円	2	4,800円
希望小売価格/合計 (税別)				3,264,800円

製品番号	製品名	希望小売 価格/単価 (税別)	数量	小計 (税別)
System x3650 M5 構成				
64111B4	Lenovo Storage E1024 SFF Disk Expansion	450,000円	1	450,000円
00WE755	External MiniSAS 8088/MiniSAS 8088 1mケーブル	40,000円	2	80,000円
00MM685	PCIe ライザーカード (2x8 FH/FL + 1x8 FH/HL スロット)	68,000円	9	612,000円
46M2593	10A/100V C13 to JIS C-8303 2.8m ラインコード	2,400円	2	4,800円
希望小売価格/合計 (税別)				1,146,800円

※System x3650 M5 構成にOSは含まれておりません。サポートをご確認の上、別途ご購入ください。
 ※当構成は一般の100V電源接続を想定して電源コードを選定しております。
 弊社においてWEB販売等のダイレクト販売をしていない製品につきましては、希望小売価格という表現に変更いたしました。

Storage 製品

Lenovo

Lenovo Storage E1012/E1024

Lenovo Storage の拡張筐体が DASストレージとしても利用可能に!

お求めやすい価格でサーバーの容量と性能を最大化するストレージ製品です。

Lenovo Storage E1012/E1024 の特長

- 最善の組み合わせ：Lenovo Storage S2200 / S3200 SAN アレイと共通コンポーネント化して価格性能比を最大化
- シンプルなサーバー接続を可能にする JBOD ストレージ：6Gbps SAS 接続のシンプルなインターフェースでサーバーの容量不足に容易に対処
- SDS や ハイパーコンバージド環境に適した設計：サーバーをベースにしたソリューションの容量ニーズに対応
- 堅牢で高品質な設計：冗長化可能な IO モジュールや電源ファンモジュールと、通信事業者向け通信機器の基準 NEBS に準拠

Lenovo Storage

E1012/E1024

直接接続

JBOD 筐体

E1024

E1012



大容量のアプリケーション向け DAS ストレージ

E1012 および E1024 は、増加する System x サーバーのディスク容量の拡張に適したストレージ・エンクロージャです。小規模ビジネスに適した 19 インチラックに搭載可能な 2U サイズです。6Gbps SAS インターフェース経由で、System x サーバーに直接接続します。

製品名	Lenovo Storage E1024 JBOD 筐体 2.5 型ドライブモデル		Lenovo Storage E1012 JBOD 筐体 3.5 型ドライブモデル	
	製品番号	64111B4	製品番号	64111B2
希望小売価格	税別	450,000円		400,000円
ホストインターフェース	ポート数 2 (コントローラごと) 6Gbps SAS			
内蔵 HDD 搭載数	24		12	
ディスク最大物理容量	38.4TB (1.6TB SSD 使用時)		96TB (8TB NL-SAS ディスク 使用時)	
電源ユニット	リダンダント (電源数 2)			
電源	AC 100-240V/50-60Hz			
消費電力	436W (最大構成)		436W (最大構成)	
サイズ (mm)	447 (W) × 519 (D) × 89 (H)、2U スペース		447 (W) × 523 (D) × 87 (H)、2U スペース	
質量 (kg)	16.9 (ドライブなし) / 23.4 (24 ドライブ)		16.8 (ドライブなし) / 26.6 (12 ドライブ)	
添付サービス	セットアップサポート 90			
保証期間	国内での修理	3年間部品/3年間営業日対応修理・保証サービス (9時間×週5日/CRU)		
	海外での修理	あり: 修理依頼国での修理方法 (IWS/ハードウェア国際保証サービス) に準ずる		

最新の価格および詳しい製品仕様 (注釈など) は、システムガイド (<http://www.lenovo.jp/server/systemguide/>) から上記製品ページをご確認ください。
 ※ E1024/E1012 筐体 シングルコントローラモデル (64111B3, 64111B1) の取り扱いもごさいませ。
 ※ Lenovo Storage S2200/S3200 の拡張筐体と同一製品です。

SAS ケーブルとアダプタ・カード

型番	種別	E1012	E1024
ケーブル			
00WE754 External MiniSAS 8088/MiniSAS 8088 0.6m cable	8088-8088	○	○
00WE755 External MiniSAS 8088/MiniSAS 8088 1m cable	8088-8088	○	○
00WE756 External MiniSAS 8088/MiniSAS 8088 2m cable	8088-8088	○	○
00D5224 External MiniSAS HD 8644/MiniSAS 8088 1.5M Cable	8644-8088	○	○
00D5226 External MiniSAS HD 8644/MiniSAS 8088 3.0M Cable	8644-8088	○	○
System-x 用 Server RAID アダプターカード [SAS Controller チップセット] (*注1)			
81Y4478 ServeRAID M5120 SAS/SATA Controller for System x - [LSI SAS 2208]	6Gbps		
00AE938 ServeRAID M5225-2GB SAS/SATA Controller for System x - [LSI SAS 3108]	12Gbps		
46C9010 N2125 SAS/SATA HBA (6Gb) - [LSI SAS 2308]	6Gbps		
00AE912 N2225 SAS/SATA HBA (12Gb) - [LSI SAS 3008]	12Gbps		
00AE916 N2226 SAS/SATA HBA (12Gb) - [LSI SAS 3008]	12Gbps		
Think Server 用 SAS アダプターカード [SAS Controller チップセット] (*注1)			
4XB0F28703 ThinkServer 9300-8e PCIe 12Gb 8 Port External SAS Adapter [LSI SAS 3108]	12Gbps		
4XB0F28699 ThinkServer 9286CV-8e PCIe 6Gb 8 Port External SAS RAID Adapter [LSI SAS 2208]	6Gbps		
4XB0G88727 ThinkServer 8885e PCIe 12Gb 8 port external SAS Adapter [PM8063]	12Gbps		
4XB0F28645 ThinkServer 9280-8e 6Gb 8 port RAID adapter [LSI SAS 2108]	6Gbps		
4XB0F28646 ThinkServer 9286CV-8e 6Gb SAS RAID HBA [LSI SAS 2208]	6Gbps		

注1) 最新の SAS アダプターカードについては、E1012/E1024 の RAID を制御するホスト側の互換性を確認してください。
<http://www.lenovo.com/us/en/serverproven/xseries/controllers/matrix.shtml>

Lenovo Storage E1024 JBOD 筐体 + System x3650 M5 構成例

直接接続

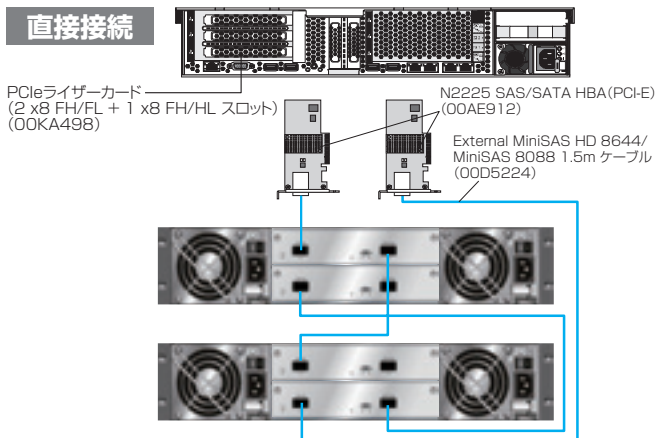

サーバーからの同一ティージーチェーン内で
 Lenovo Storage E1012, E1024 JBOD 筐体を最大8台まで接続可能です。

製品番号	製品名	希望小売 価格/単価 (税別)	数量	小計 (税別)
System x3650 M5 構成				
5462-E7J	Xeon E5-2603 v3 (1.6GHz/6C) x 1/8Gb x1	410,000円	1	410,000円
00AJ081	300GB 15K SAS 6Gbps 2.5 型 HS Gen3 HDD	69,600円	4	278,400円
00KA498	PCIe ライザーカード (2x8 FH/FL + 1 x 8FH/HLスロット)	12,000円	1	24,000円
00AE912	N2225 SAS/SATA HBA (PCI-E)	42,000円	2	84,000円
00AM066	ウルトラスリム エンハンスド SATA DVD-ROM	9,000円	1	9,000円
00FK930	550W 高効率型ホットスワップ電源機構	30,000円	2	30,000円
46M2593	10A/100V C13 to JIS C-8303 2.8m ラインコード	2,400円	2	4,800円
00FK622	System x エンタープライズ 2U ケーブル・マネジメントアーム	5,000円	1	5,000円
Lenovo Storage E1024 JBOD 構成				
64111B4	Lenovo Storage E1024 JBOD 基本筐体	450,000円	2	900,000円
00D5224	External MiniSAS HD 8644/MiniSAS 8088 1.5m ケーブル	20,900円	4	83,600円
46M2593	10A/100V C13 to JIS C-8303 2.8m ラインコード	2,400円	4	9,600円
		希望小売価格/合計 (税別)		1,838,400円

※ System x3650 M5 構成に OS は含まれておりません。サポートをご確認の上、別途ご購入ください。
 ※ 当構成は一般の 100V 電源接続を想定して電源コードを選定しております。
 ※ Ethernet スイッチ構成にラックマウント・キット、Ethernet ケーブルは含まれておりません。別途ご購入ください。

IBM Storwize V3700

迅速にアプリケーション再開を実現できる V3700 のデータ移行 アプリケーションの停止時間が短く、データ移行を実現可能

テープ装置を利用したデータ移行

移行手順

1. アプリ停止
2. バックアップ
3. 環境切替
4. リストア
5. アプリ再開

旧ストレージ装置 新ストレージ装置

ネットワーク経由のデータ移行

移行手順

1. アプリ停止
2. 環境追加
3. データ移動
4. アプリ再開

旧ストレージ装置 新ストレージ装置

Storwize V3700 環境のデータ移行

移行手順

1. アプリ停止
2. 環境切替(追加)
3. アプリ再開
4. データ移動

旧ディスク装置 Storwize V3700

IBM Storwize

V3700

基本筐体

3.5型ドライブモデル

2.5型ドライブモデル

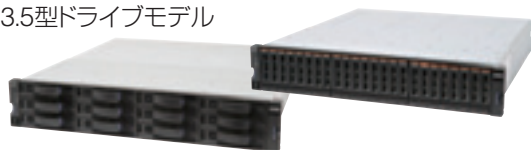

FC接続

iSCSI接続

SAS接続

V7000の技術を搭載した次世代エントリー・ディスク 小さくはじめてビジネスの成長にあわせた拡張が可能

6Gbps SASと1Gbps iSCSIを標準搭載したV3700は、わかり易いGUIや物理容量を削減するシン・プロビジョニング、既存FCのストレージ装置からスムーズかつ非中断的なデータ移行機能などを提供。最適で先進的な機能を盛り込み、構成、運用、管理をよりシンプルに行なうことが可能です。

IBM Storwize

V3700

拡張筐体

3.5型ドライブモデル

2.5型ドライブモデル

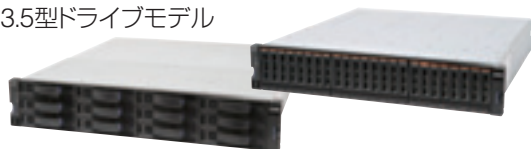

V3700接続専用の拡張ユニット 用途にあわせて拡張筐体の3.5型ドライブモデルと 2.5型ドライブモデルの混在が可能

製品名	IBM Storwize V3700 基本筐体 3.5型ドライブモデル	IBM Storwize V3700 基本筐体 2.5型ドライブモデル
製品番号	6099L2C	6099S2C
希望小売価格	1,100,000円	1,100,000円
コントローラ数	2(デュアル)	
キャッシュ容量	標準8GB / 最大16GB(オプション)	
構成可能なホスト接続用 インターフェース数 [標準/オプション]	1Gb iSCSI--4/8 6Gb SAS--6/8 8Gbps FC--0/8 10Gb iSCSI/FCoE--0/4	
ディスク・インターフェース	6Gbps SAS	
内蔵HDD搭載数	12 (最大) [3.5型HDDベイ]	24 (最大) [2.5型HDDベイ]
ディスク最大物理容量	96TB (3.5型8TB NL-SASディスク使用時)	48TB (2.5型2TB 7.2K NL-SASディスク使用時)
拡張ユニットの接続数	1~9 (2072LEU/2072SEU) ²	
拡張ユニット構成時の ディスク最大物理容量	960TB (120×3.5型 8TB NL-SASディスク使用時)	912TB (24×2.5型2TB 7.2K NL-SAS +108×3.5型8TB SASディスク使用時)
RAIDレベル	0、1、5、6、10	
電源ユニット	リダンダント (電源数2)	
電源	AC 100-240V /50-60Hz	
消費電力	358W(最大構成)	405W(最大構成)
エネルギー消費効率 ¹	0.0065	
サイズ(mm)	483 (W) × 556 (D) × 87 (H)、2Uスペース	
質量 (kg)	18 (HDD非搭載) / 28.3 (最大構成)	19 (HDD非搭載) / 27.3 (最大構成)
添付サービス	セットアップサポート90	
保証期間	国内での修理	3年間部品 / 3年間翌営業日対応 オンサイト修理・保証サービス (9時間×週5日 / CRU)
	海外での修理	あり:修理依頼国での修理方法 (IWS/ハードウェア国際保証サービス) に準ずる

¹ エネルギー消費効率とは、省エネ法で定める測定方法により測定された消費電力を、省エネ法で定める記憶容量で除したものである。
² (基本筐体)2.5型ドライブモデル 1台 + [拡張筐体]3.5型ドライブモデル 9台の場合 ※5台以上の拡張筐体を接続する場合は、ファームウェアVer7.3以降が必須です。
 最新の価格および詳しい製品仕様(注釈など)は、システム・ガイド (<http://www.lenovo.jp/server/systemguide/>) から上記製品ページをご確認ください。
 ※V3700基本筐体 DCモデル(6099T2C)も取り扱いがございます。
 ※System Storage製品はIBMからLenovo Enterprise Solutions社へのOEM製品となります。
 弊社においてWEB販売等のダイレクト販売をしていない製品につきましては、希望小売価格という表現に変更いたしました。

製品名	IBM Storwize V3700 拡張筐体 3.5型ドライブモデル	IBM Storwize V3700 拡張筐体 2.5型ドライブモデル
製品番号	6099LEU	6099SEU
希望小売価格	499,900円	499,900円
インターフェース	ポート数2(コントローラごと) 6Gbps SAS	
ディスク・インターフェース	6Gbps SAS	
内蔵HDD搭載数	12 (最大) [3.5型HDDベイ]	24 (最大) [2.5型HDDベイ]
ディスク最大物理容量	96TB (3.5型8TB NL-SASディスク使用時)	48TB (2.5型2TB 7.2K NL-SASディスク使用時)
電源ユニット	リダンダント (電源数2)	
電源	AC 100-240V /50-60Hz	
消費電力	300W(最大構成)	338W(最大構成)
サイズ (mm)	483 (W) × 556 (D) × 87 (H)、2Uスペース	
質量 (kg)	16.4 (HDD非搭載) / 26.7 (最大構成)	16.7 (HDD非搭載) / 25 (最大構成)
添付サービス	セットアップサポート90	
保証期間	国内での修理	3年間部品 / 3年間翌営業日対応 オンサイト修理・保証サービス (9時間×週5日 / CRU)
	海外での修理	あり:修理依頼国での修理方法 (IWS/ハードウェア国際保証サービス) に準ずる

最新の価格および詳しい製品仕様(注釈など)は、システム・ガイド (<http://www.lenovo.jp/server/systemguide/>) から上記製品ページをご確認ください。
 ※V3700拡張筐体 DCモデル(6099TEU)も取り扱いがございます。
 ※System Storage製品はIBMからLenovo Enterprise Solutions社へのOEM製品となります。
 弊社においてWEB販売等のダイレクト販売をしていない製品につきましては、希望小売価格という表現に変更いたしました。

Storage製品

Lenovo

IBM Storwize V3700の機能拡張

6Gb SAS接続 (SASホスト・インターフェース・カード(HIC))

Storwize V3700 基本筐体

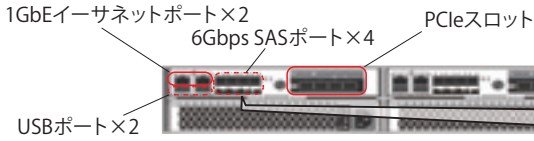

サーバーとV3700基本筐体を接続するための6Gbps SASポート (1コントローラーあたり3ポート)

V3700の基本筐体と拡張筐体を接続するための6Gbps SASポート (1コントローラーあたり1ポート)

Turbo Performance

- Turbo Performance (00Y2481) を購入いただきライセンスキーを有効化いただくことによりハードウェアの制限が解除されます。
 - 現行のリリース(バージョン)では“Green mode”(パワーセーフモード)として稼動しています
 - ライセンス有効化によりCPU speed, PCIe link speed, iSCSI IOPsが向上されます

FlashCopy アップグレード (標準状態では64と制限されている最大ターゲット数を2040へと拡大)

FlashCopy

データを別エリアにコピーする安全な高速コピー



コンシステンシー・グループFlashCopy

複数ボリュームをグループ化し、全体でコピーされたことを確認できる高速コピー



複数FlashCopy

同時に多数のターゲットにデータを保管する高速コピー

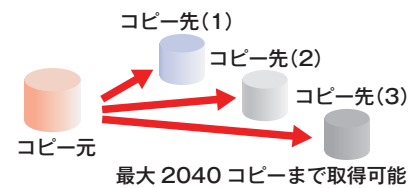

差分FlashCopy

変更されたデータのみを反映する高速コピー



FlashCopy Nocopy オプション

変更されたデータのみを別エリアへ保管するコピー

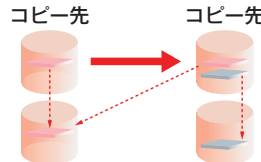

Remote Mirroring (ファイバー・チャンネル経由 / iSCSI 経由)

- Remote Mirroringで選択したVolumeのリモートサイトへのレプリケーションを実現
- Storwize family 間でのミラー環境が構築可能
 - 例えば、一日の差分データ量を一日程度で送信できる回線帯域があればよい
- サポートされる3タイプのリモートミラー
 - Metro Mirror: 同期synchronous, 最長距離300km
 - Global Mirror: 非同期asynchronous, 最長距離8000km
 - Global Mirror with change volumes: lower bandwidth option

FlashCopy ターゲット・ボリュームからのリモート・コピー差分転送による低速回線環境における災対サイトの実現イメージ図

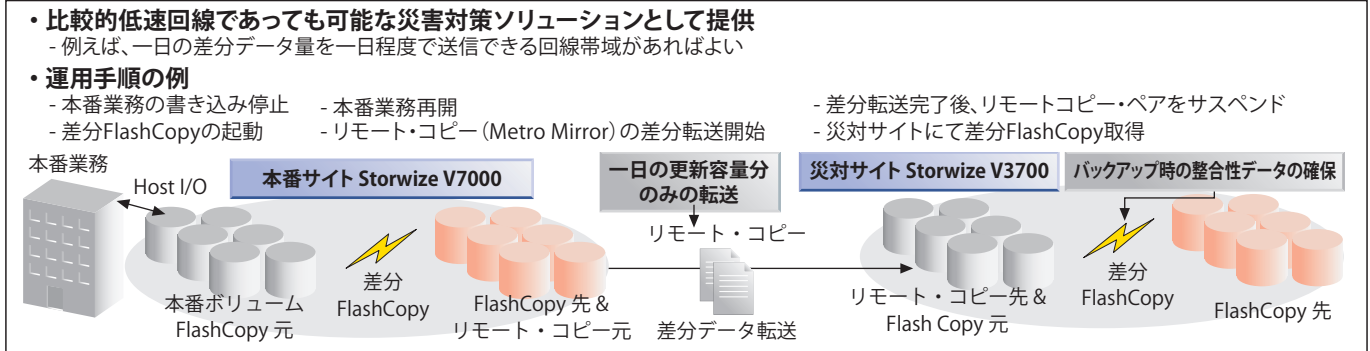

Easy Tier (オートマチック -自動階層化・自動最適配置)

EasyTier技術はアクセスの集中するホットな領域を高速SSDへ移動する自動パフォーマンス・チューニング機能です。複雑な設定管理は不要で(ポリシー設定不要、外部サーバー不要) 人手を介さずアクセス性能を常に最適化します。高速SSD、中速SAS HDD、低速NL-SAS HDDの三層を最適に自動階層化します。

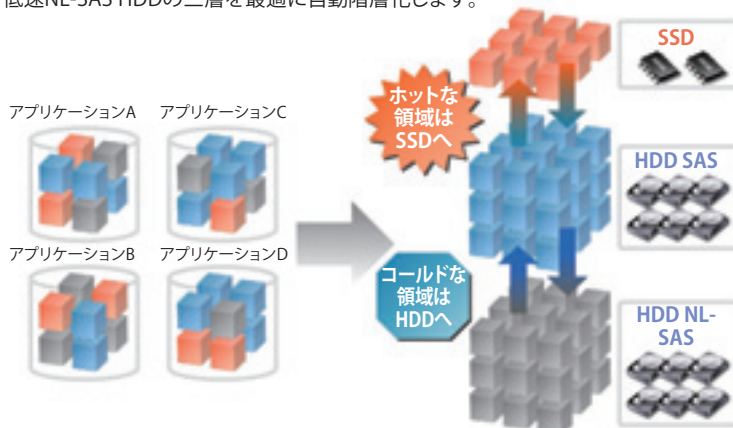

※SSD、HDD SAS、HDD NL-SASの三層を最適に自動階層化する場合、ファームウェアVer7.3以降必須です。

V3700 サンプル構成

V3700 SFF デュアル・コントロール・エンクロージャ + System x3850 X6 構成例

FC接続

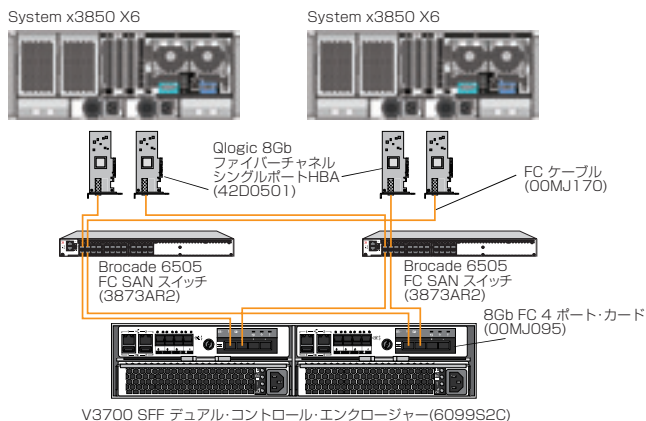

iSCSI接続

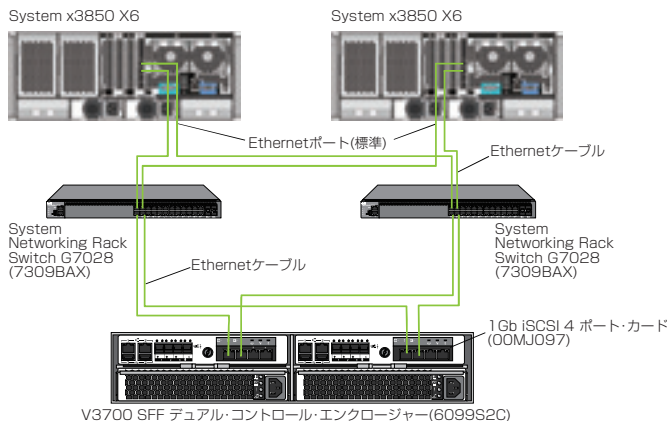

製品番号	製品名	希望小売 価格/単価 (税別)	数量	小計 (税別)
System x3850 X6 構成				
6241D5J	XeonE7-4809v3 (8) 2.00GHz-1866MHz×1/8GB×2	1,400,000円	2	2,800,000円
00AJ081	300GB 15K 6Gbps SAS 2.5型 Gen3 HS HDD	69,600円	4	278,400円
44X4104	4x2.5型 HDD/バックプレーン	14,000円	2	28,000円
46C9110	ServeRAID-M5210 コントローラー	56,000円	2	112,000円
42D0501	Qlogic 8Gb ファイバーチャネルシングルポート HBA (PCI-E)	149,000円	4	596,000円
44X4132	900W リダンダント電源機構	39,500円	2	79,000円
46M2593	NEMAS-15P to IEC C13 電源ケーブル (2.8m)	2,400円	4	9,600円
FC SAN スイッチ構成				
3873AR2	Brocade 6505 FC SANスイッチ	887,000円	2	1,774,000円
88Y6393	Brocade 16Gb SFP+ トランシーバー・モジュール	115,000円	8	920,000円
46M2593	10A/100V C13 to JIS C-8303 2.8m ラインコード	2,400円	2	4,800円
00MN508	Lenovo 5m LC-LC OM3 MM ファイバーケーブル	9,200円	4	36,800円
V3700構成 (2.5型ドライブモデル)				
6099S2C	V3700 SFF デュアル・コントロール・エンクロージャ	1,100,000円	1	1,100,000円
00MJ095	8Gb FC 4ポート・カード	137,400円	2	274,800円
00MJ170	5m ファイバーケーブル (LC)	13,600円	4	54,400円
00MJ141	300GB 15K 6Gb 2.5型 SAS HDD	83,700円	9	753,300円
00MJ246	2.8m 電源コード (100V/12A.C13 to JIS C-8303.日本用)	2,400円	2	4,800円
希望小売価格/合計 (税別)				8,825,900円

製品番号	製品名	希望小売 価格/単価 (税別)	数量	小計 (税別)
System x3850 X6 構成				
6241D5J	XeonE7-4809v3 (8) 2.00GHz-1866MHz×1/8GB×2	1,400,000円	2	2,800,000円
00AJ081	300GB 15K 6Gbps SAS 2.5型 Gen3 HS HDD	69,600円	4	278,400円
44X4104	4x2.5型 HDD/バックプレーン	14,000円	2	28,000円
46C9110	ServeRAID-M5210 コントローラー	56,000円	2	112,000円
44X4132	900W リダンダント電源機構	39,500円	2	79,000円
46M2593	NEMAS-15P to IEC C13 電源ケーブル (2.8m)	2,400円	4	9,600円
ネットワークラック・スイッチ構成				
7309-BAX	System Networking ラックスイッチ G7028	198,000円	2	396,000円
46M2593	10A/100V C13 to JIS C-8303 2.8m ラインコード	2,400円	2	4,800円
V3700構成 (2.5型ドライブモデル)				
6099S2C	V3700 SFF デュアル・コントロール・エンクロージャ	1,100,000円	1	1,100,000円
00MJ097	1Gb iSCSI 4ポート・カード	124,900円	2	249,800円
00MJ141	300GB 15K 6Gb 2.5型 SAS HDD	83,700円	9	753,300円
00MJ246	2.8m 電源コード (100V/12A.C13 to JIS C-8303.日本用)	2,400円	2	4,800円
希望小売価格/合計 (税別)				5,815,700円

※System x3850 X6 構成にOSは含まれておりません。サポートをご確認の上、別途ご購入ください。
※当構成は一般の100V電源接続を想定して電源コードを選定しております。

※System x3850 X6 構成にOSは含まれておりません。サポートをご確認の上、別途ご購入ください。
※当構成は一般の100V電源接続を想定して電源コードを選定しております。
※Ethernetスイッチ構成にラックマウント・キット、Ethernetケーブルは含まれておりません。別途ご購入ください。

SAS接続

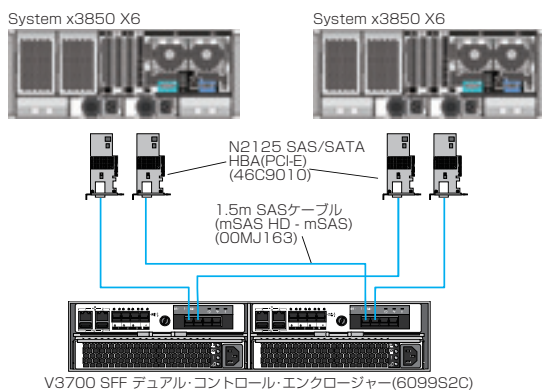

製品番号	製品名	希望小売 価格/単価 (税別)	数量	小計 (税別)
System x3850 X6 構成				
6241D5J	XeonE7-4809v3 (8) 2.00GHz-1866MHz×1/8GB×2	1,400,000円	2	2,800,000円
00AJ081	300GB 15K 6Gbps SAS 2.5型 Gen3 HS HDD	69,600円	4	278,400円
44X4104	4x2.5型 HDD/バックプレーン	14,000円	2	28,000円
46C9110	ServeRAID-M5210 コントローラー	56,000円	2	112,000円
46C9010	N2125 SAS/SATA HBA (PCI-E)	39,500円	4	158,000円
44X4132	900W リダンダント電源機構	39,500円	2	79,000円
46M2593	NEMAS-15P to IEC C13 電源ケーブル (2.8m)	2,400円	4	9,600円
V3700構成 (2.5型ドライブモデル)				
6099S2C	V3700 SFF デュアル・コントロール・エンクロージャ	1,100,000円	1	1,100,000円
00MJ163	1.5m SASケーブル (mSAS HD - mSAS)	16,200円	4	64,800円
00MJ141	300GB 15K 6Gb 2.5型 SAS HDD	83,700円	9	753,300円
00MJ246	2.8m 電源コード (100V/12A.C13 to JIS C-8303.日本用)	2,400円	2	4,800円
希望小売価格/合計 (税別)				5,387,900円

※System x3850 X6 構成にOSは含まれておりません。サポートをご確認の上、別途ご購入ください。
※当構成は一般の100V電源接続を想定して電源コードを選定しております。
※アプリケーション環境によりSAS直接接続がサポートされない場合があります。

●Storwize V3700拡張筐体の接続

V3700基本筐体 (6099L2Cもしくは6099S2C) には、
V3700拡張筐体 (6099LEUもしくは6099SEU) を
最大9台まで接続可能です。
V3700基本筐体 (6099T2C) には、
V3700拡張筐体 (6099TEU) を最大9台まで接続可能です。
また5台以上の拡張筐体を接続する場合は、
ファームウェアVer7.3以降が必須です。

■当ページ記載のiSCSI接続/SAS接続/FC接続構成例に V3700拡張筐体を接続する際の構成例 (追加分)

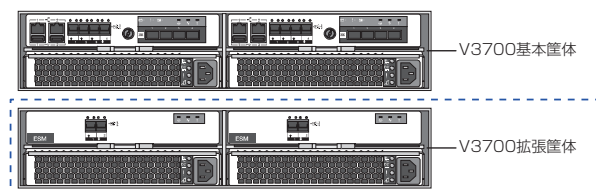

製品番号	製品名	希望小売 価格/単価 (税別)	数量	小計 (税別)
V3700拡張筐体構成 (2.5型ドライブモデル)				
6099SEU	IBM Storwize V3700 SFF 拡張エンクロージャ (6099)	499,900円	1	499,900円
00MJ178	1.5m SASケーブル (mSAS HD-mSAS HD)	16,200円	2	32,400円
00MJ246	2.8m 電源コード (100V/12A.C13 to JIS C-8303.日本用)	2,400円	2	4,800円
希望小売価格/合計 (税別)				537,100円

※当構成は一般の100V電源接続を想定して電源コードを選定しております。

弊社においてWEB販売等のダイレクト販売をしていない製品につきましては、希望小売価格という表現に変更いたしました。

IBM Storwize V5000/V7000

IBM Storwize

V5000

基本筐体

2.5型ドライブモデル

3.5型ドライブモデル

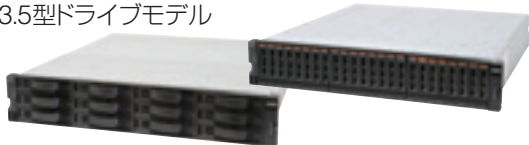

FC接続

iSCSI接続

SAS接続

最新のStorwizeファミリー登場

V5000は、V7000で培ったテクノロジーであるストレージ仮想化などを備え、より価格面や効率性に優れた新しいミッドレンジストレージです。

IBM Storwize

V5000

拡張筐体

2.5型ドライブモデル

3.5型ドライブモデル

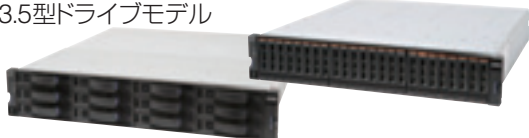

V5000接続専用の拡張ユニット用途にあわせて拡張筐体の3.5型ドライブモデルと2.5型ドライブモデルの混在が可能

IBM Storwize

V7000

基本筐体



FC接続

iSCSI接続

パワフルで、使いやすい、革新的なディスク・システム

V7000は、低コストでストレージ仮想化を装備し、容易に他社サーバー・ストレージと接続することで、他社機を含めたお客様ストレージ環境の仮想化を即実現する競争力のあるミッドレンジストレージです。

IBM Storwize

V7000

拡張筐体

2.5型ドライブモデル

3.5型ドライブモデル

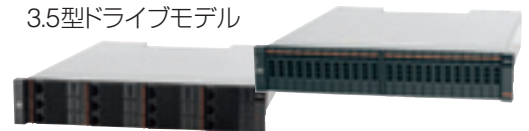

V7000接続専用の拡張ユニット用途にあわせて拡張筐体の3.5型ドライブモデルと2.5型ドライブモデルの混在が可能

製品名	IBM Storwize V5000 基本筐体 ²		
	製品番号	6194L2C	619452C
希望小売価格	税別	価格についてはお問い合わせください	
コントローラー数	2 (デュアル)		
ホスト・インターフェース数	4x 6Gbps SAS、4x 1Gbps iSCSI (標準) および8x 8Gbps FC または 4x 10Gbps iSCSI/FCoE (オプション)		
ドライブ接続用インターフェース	6Gbps SAS 4ポート		
キャッシュ容量	16GB、32GB ¹		
内蔵可能HDD数	12	24	
内蔵可能HDDタイプ	3.5型 10K SAS HDD : 1.8TB/1.2TB/900GB 3.5型 15K SAS HDD : 600GB/300GB 3.5型 7.2K NL SAS HDD : 8TB/6TB/4TB/3TB/2TB		
利用可能な拡張筐体	拡張筐体 (6194LEU、6194SEU) 最大接続台数 19台、最大ドライブ数 480ドライブ ¹		
最大容量	96TB (8TB NL-SASディスク使用時) ¹		48TB (2TB NL-SASディスク使用時) ¹
RAIDレベル	0、1、5、6、10		
最大消費電力 (W)	314		328
エネルギー消費効率	0.0065		0.011
サイズ (mm)	483 (W) × 556 (D) × 87 (H)、2Uスペース		
質量 (kg)	ドライブ搭載なし : 18.0 / ドライブ・フル搭載時 : 28.3 / ドライブ搭載なし : 19.0 / ドライブ・フル搭載時 : 27.3		
添付サービス	セットアップサポート 90		
保証期間	国内での修理	3年間部品/3年間翌営業日対応 オンサイト修理・保証サービス (9時間×週5日/CRU)	
	海外での修理	なし	

¹基本筐体2台をクラスタリング構成した場合。マシン・コード (ファームウェア) Version 7.3から、拡張筐体は基本筐体1台に対して最大19台まで接続可能です。

²External Virtualization 機能を利用する場合のみ、CTOモデル

製品名	IBM Storwize V5000 拡張筐体 ¹		
	製品番号	6194LEU	6194SEU
希望小売価格	税別	価格についてはお問い合わせください	
コントローラー数	2 (デュアル)		
ホスト・インターフェース数	4/8ポート 8Gbps ファイバー、3ポート 1Gbps iSCSI、4ポート 10Gbps iSCSI/FCoE		
ドライブ接続用インターフェース	12Gbps SAS 4ポート		
キャッシュ容量	64GB/128GB [(32GB、64GB x 2)]、512GB ¹		
内蔵可能HDD数	12	24	
内蔵可能HDDタイプ	3.5型 10K SAS HDD : 1.8TB/1.2TB/900GB 3.5型 15K SAS HDD : 600GB/300GB 3.5型 7.2K NL SAS HDD : 8TB/6TB/4TB/3TB/2TB		
最大容量	96TB (8TB NL-SASディスク使用時)		48TB (2TB NL-SASディスク使用時)
最大消費電力 (W)	300		338
サイズ (mm)	483 (W) × 556 (D) × 87 (H)、2Uスペース		
質量 (kg)	ドライブ搭載なし : 16.4 / ドライブ・フル搭載時 : 26.7 / ドライブ搭載なし : 16.7 / ドライブ・フル搭載時 : 25.0		
添付サービス	セットアップサポート 90		
保証期間	国内での修理	3年間部品/3年間翌営業日対応 オンサイト修理・保証サービス (9時間×週5日/CRU)	
	海外での修理	なし	

¹External Virtualization 機能を利用する場合のみ、CTOモデル

製品名	IBM Storwize V7000 基本筐体 ²		
	製品番号	61955C5	
希望小売価格	税別	価格についてはお問い合わせください	
コントローラー数	2 (デュアル)		
ホスト・インターフェース数	4/8ポート 8Gbps ファイバー、3ポート 1Gbps iSCSI、4ポート 10Gbps iSCSI/FCoE		
ドライブ接続用インターフェース	12Gbps SAS 4ポート		
キャッシュ容量	64GB/128GB [(32GB、64GB x 2)]、512GB ¹		
内蔵可能HDD数	24		
内蔵可能HDDタイプ	2.5型 10K SAS HDD : 1.8TB/1.2TB/900GB/600GB 2.5型 15K SAS HDD : 600GB/300GB 2.5型 Flash Drive : 1.6TB/800GB/400GB/200GB 2.5型 7.2K NL SAS HDD : 2TB/1TB		
利用可能な拡張筐体	拡張筐体 (6195LEF、6195SEF) 最大接続台数 20台、最大ドライブ数 1,056ドライブ ¹		
最大容量	48TB (2TB NL-SASディスク使用時) ¹		
RAIDレベル	0、1、5、6、10		
最大消費電力 (W)	442		
エネルギー消費効率	0.0015		
サイズ (mm)	483 (W) × 744 (D) × 87 (H)、2Uスペース		
質量 (kg)	ドライブ搭載なし : 31.8 / ドライブ・フル搭載時 : 36.7		
添付サービス	セットアップサポート 90		
保証期間	国内での修理	3年間部品/3年間翌営業日対応 オンサイト修理・保証サービス (9時間×週5日/CRU)	
	海外での修理	なし	

¹基本筐体4台をひとつのシステムとして構成した場合 (クラスター・システム)。拡張筐体は基本筐体1台に対して最大20台まで接続可能です。

²External Virtualization 機能を利用する場合のみ、CTOモデル

製品名	IBM Storwize V7000 拡張筐体 ¹		
	製品番号	6195LEF	6195SEF
希望小売価格	税別	価格についてはお問い合わせください	
コントローラー数	2 (デュアル)		
ホスト・インターフェース数	4/8ポート 8Gbps ファイバー、3ポート 1Gbps iSCSI、4ポート 10Gbps iSCSI/FCoE		
ドライブ接続用インターフェース	12Gbps SAS 4ポート		
キャッシュ容量	64GB/128GB [(32GB、64GB x 2)]、512GB ¹		
内蔵可能HDD数	12	24	
内蔵可能HDDタイプ	3.5型 7.2K NL SAS HDD : 8TB/6TB/4TB/3TB/2TB		
最大容量	96TB (8TB NL-SASディスク使用時)		48TB (2TB NL-SASディスク使用時)
最大消費電力 (W)	217		278
エネルギー消費効率	0.0045		0.0097
サイズ (mm)	483 (W) × 556 (D) × 87 (H)、2Uスペース		
質量 (kg)	ドライブ搭載なし : 16.4 / ドライブ・フル搭載時 : 26.7 / ドライブ搭載なし : 16.7 / ドライブ・フル搭載時 : 25.0		
添付サービス	セットアップサポート 90		
保証期間	国内での修理	3年間部品/3年間翌営業日対応 オンサイト修理・保証サービス (9時間×週5日/CRU)	
	海外での修理	なし	

¹External Virtualization 機能を利用する場合のみ、CTOモデル

弊社においてWEB販売等のダイレクト販売をしない製品につきましては、希望小売価格という表現に変更いたしました。



IBM Storwize V5000/V7000の主な機能

IBM Easy Tierによるパフォーマンス自動最適化 (V7000 / V5000)

EasyTier技術はアクセスの集中するホットな領域を高速SSDへ移動する自動パフォーマンスチューニング機能です。複雑な設定管理は不要で(ポリシー設定不要、外部サーバー不要)人手を介さずアクセス性能を常に最適化します。高速SSD、中速SAS HDD、低速NL-SAS HDDの三層を最適に自動階層化します。

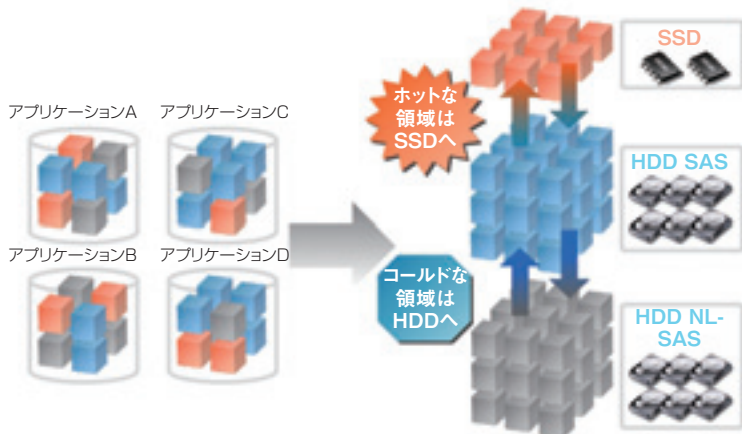

オンライン拡張と強力なストレージ仮想化 (V7000 / V5000)

ビジネスの成長とデータ量/ワークロードの増加に合わせ、クラスターリング構成(水平拡張)や豊富なドライブ種類を混在しながら柔軟に、そしてきめ細かに拡張することが可能です。他社機も含む外部ストレージの仮想化統合にも対応し、もはや必要なディスク容量を全て新規ディスクだけでまかなう必要がなくなり、大きなコスト削減効果をもたらします。異なる装置をひとつのストレージ空間として扱えるため運用管理に優しいのも特長です。

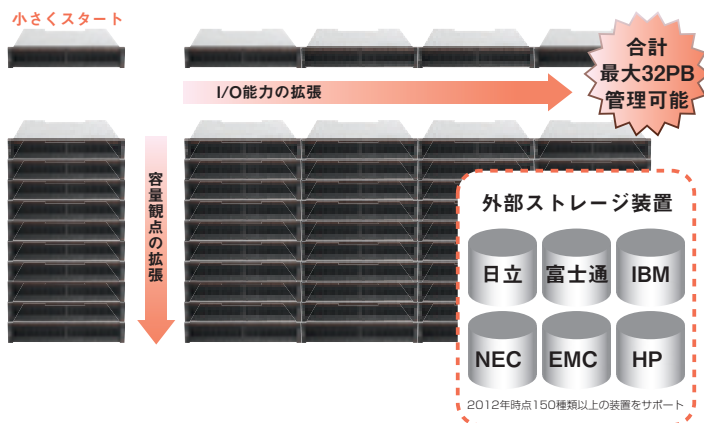

Real-time Compression データ圧縮 (V7000)

IBMのリアルタイム圧縮機能はストレージ環境の大幅な効率化を支援します。他の圧縮方法と異なり、アクティブなプライマリ・データ(例:本番データベースやメールシステム)も対象にできるため、適用範囲が広く、圧縮の効果を最大限活用できます。名前の通り、リアルタイムで処理するため、一度書いて圧縮する(WRITE時)、解凍して読む(READ時)といった二段階の処理を待つ必要がなく、既存の運用を変更しない画期的な圧縮機能です。

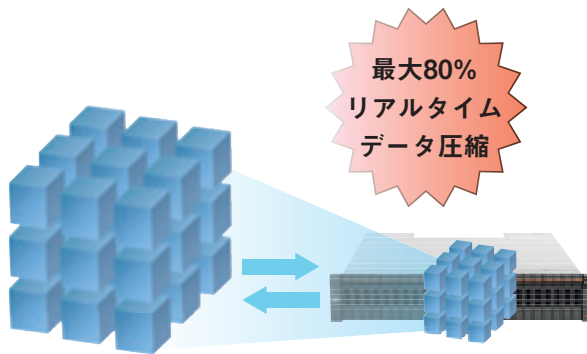

IBM System Storage EXP2500

System Storage

EXP2500

シリアル
アタッチド
SCSI(SAS)



EXP2500は、増加するSystem xサーバーのディスク容量の拡張に適したストレージ・エンクロージャーです。小規模ビジネスに適した19型ラックに搭載可能な2Uサイズです。次世代6Gbps SASディスク・ストレージ・テクノロジーを採用しています。IBM ServerRAID M5025 SAS/SATA コントローラーを使用してSystem xサーバーに直接接続します。

製品名	IBM System Storage EXP2500	
	610012X	610024X
製品番号	610012X	610024X
希望小売価格	424,900円	499,900円
ESM(サービス・モジュール)数	1(標準)	
インターフェース数	SAS (26pin mini SAS コネクター(SFF-8088)) in:2/out:1	
ドライブ・インターフェース	SAS / NL SAS [6Gbps]	
内蔵可能HDD数	最小 4 / 最大 12 (3.5型HDD)	最小 4 / 最大 24 (2.5型HDD)
搭載可能HDDタイプ	3.5型 7.2K NL HDD:4TB/3TB/2TB	2.5型 10K HDD:1.2TB/900GB/600GB 2.5型 15K HDD:300GB/146GB 2.5型 7.2K NL HDD:1TB 2.5型 SSD:400GB/200GB
最大容量	48TB[4TB(NL)×12]	28.8TB[1.2TB×24]
消費電力	218W(最大構成時)	240W(最大構成時)
エネルギー消費効率 ¹	N区分、0.030	N区分、0.017
サイズ(mm)	483(W)×556(D)×87(H)、2Uスペース	
質量(kg)	26.7(最大構成)	25.0(最大構成)
添付サービス	セットアップサポート90	
保証期間	国内での修理	3年間部品/3年間翌営業日対応 オンサイト修理・保証サービス (9時間×週5日/CRU)
	海外での修理	あり:修理依頼国での修理方法 (IWS/ハードウェア国際保証サービス)に準ずる

¹ エネルギー消費効率とは、省エネ法で定める測定方法により測定された消費電力を、省エネ法で定める記憶容量で除したものである。最新の価格および詳しい製品仕様(注釈など)は、システム・ガイド (<http://www.lenovo.jp.com/server/systemguide/>) から上記製品ページをご確認ください。
※ System Storage製品はIBMからLenovo Enterprise Solutions社へのOEM製品となります。
※ 弊社においてWEB販売等のダイレクト販売をしていない製品につきましては、希望小売価格という表現に変更いたしました。

Storage製品

Lenovo

Brocade SAN スイッチ製品ラインアップ

サーバの外付け共有ストレージやバックアップ装置を高速なファイバ・チャネルの専用ネットワークで接続し、仮想化統合や拡張性を可能にするためのSANスイッチ製品群

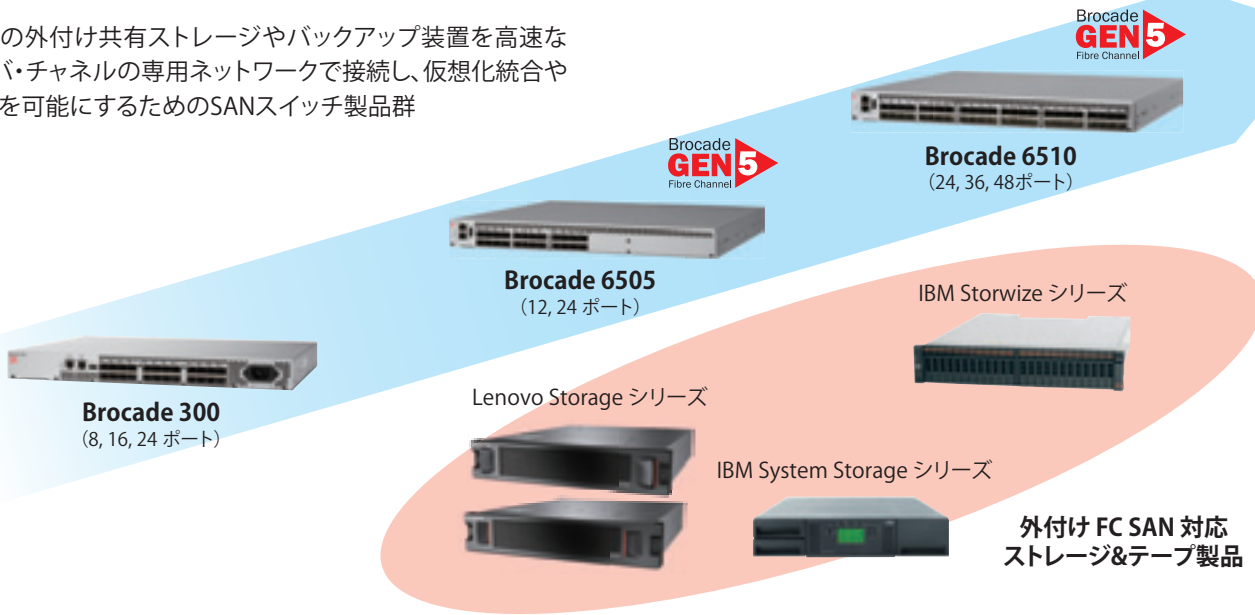

Brocade SAN スイッチ

写真			
製品名	Brocade 300 FC SANスイッチ		
製品番号	3873AR1	3873AR2	3873BR1
希望小売価格	440,000円	887,000円	1,900,000円
ポート数 (標準/最大)	8/24	12/24	24/48
ポート数増設単位	8	12	12
転送スピード	8 / 4 / 2 / 1 Gbps	16 / 8 / 4 / 2 Gbps	16 / 10 / 8 / 4 / 2 Gbps
標準SFPトランシーバー	なし		
冗長電源	—	オプション(00MY807)	ホット・スワップ対応デュアル冗長電源
最大消費電力	57W	80W	112W
サイズ (mm)	428.8 (W) x 306.6 (D) x 42.9 (H) (1Uスペース)	437.64 (W) x 443.23 (D) x 43.18 (H) (1Uスペース)	437.64 (W) x 443.23 (D) x 43.18 (H) (1Uスペース)
ラックマウントキット	標準同梱		
電源ケーブル	オプション		
質量	4.2 kg ※1	7.82kg ※2 / 9.16 kg ※3	9.16 kg ※2
サービス	セットアップサポート90		
保証期間	1年間部品/1年間翌営業日以降 お客様交換部品 (CRU) 送付・保証サービス		
国内での修理	なし		
海外での修理	なし		

※1 SFPトランシーバーを非搭載時 ※2 電源1基搭載、但しSFPトランシーバーを非搭載時 ※3 電源2基搭載、但しSFPトランシーバーを非搭載時
※弊社においてWEB販売等のダイレクト販売をしていない製品につきましては、希望小売価格という表現に変更いたしました。

SAN スイッチの機能比較表

中小規模なサーバ仮想化から大規模なプライベートクラウドまでサポート可能な
ファイバチャネルSANスイッチ

小規模SAN (低価格重視)	小規模SAN (可用性・性能重視)	仮想化やクラウドに最適

	Brocade 300	Brocade 6505	Brocade 6510
総帯域	192 Gbps	384 Gbps	768 Gbps
ClearLink 診断ポート (信号の不具合チェック)	×	○	○
カスケード機能 (スイッチ間接続)	オプション	○	○
仮想ファブリック機能 (筐体内の論理スイッチ)	×	×	○
インフラライト暗号化/データ圧縮 (不正アクセス回避と帯域最適化)	×	×	4ポート @ 2/4/8Gbps 2ポート @ 16Gbps

Brocade SAN スイッチの特長

使用効率

ストレージ統合

ストレージにサーバーを直接接続するのではなく、ストレージに対して多くのサーバーを接続できるように、ストレージ容量、性能を十分に活用することが可能です。接続距離も数m~数百kmまで対応し、サーバー・ストレージを自由に配置可能です。



柔軟性

階層化・データ移行

ストレージで用意されているストレージの仮想化、階層化、データ保護機能等を利用する際にSAN構成が必要になります。ストレージテープ間で高速バックアップなどシームレスなデータ移動/移行ソリューションもSAN構成で実現します。

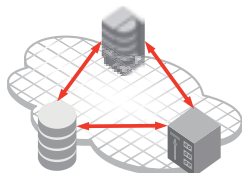

仮想化

LANフリーバックアップ

VADP (vStorage API for Data Protection) により、バックアップサーバーから、エージェントを必要とせず仮想マシンをバックアップ。スナップショットと連携して、LANフリーでSAN全体にわたるバックアップが可能になります。

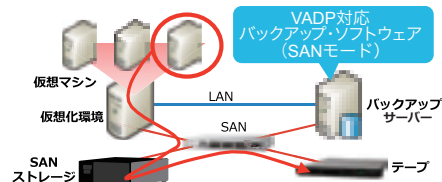

管理性

Fabric Vision 監視・管理機能

FC-SANスイッチが保持する性能情報、障害情報、構成情報などの様々な情報を取得して可視化することで、安定したSANストレージ環境を集中管理・維持することが容易になります。



パフォーマンス

Gen5 FC (第5世代) 対応

Gen5 FCに対応しているため、16Gbpsの広帯域でストレスのないデータ転送を実現。他のプロトコルよりもオーバーヘッドが少なく、SSD/Flash ストレージの性能を引き出すプラットフォームです。

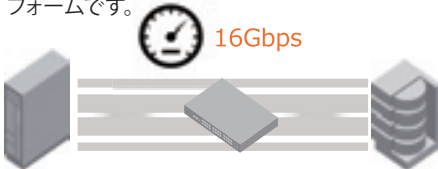

障害対応

冗長化

Brocade 6505/6510のシステム冷却ファンは電源モジュールに集積されており、冗長化構成が可能です。冗長化電源はホットスワップ対応なので、モジュールの活性保守交換を実現します。

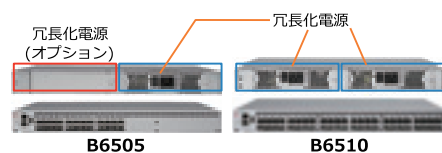

Brocade SAN スイッチ製品のオプション・ソフトウェア

製品名	特徴	Brocade 300	Brocade 6505	Brocade 6510
Full Fabric (EPORT アップグレード)	スイッチ間接続の機能が使用可能になり、スイッチを相互接続(カスケード接続)できます。BladeCenterのSANスイッチ・モジュール経由でSANスイッチと接続する場合、カスケード接続となるため本ソフトウェアが必要です。	●	●	●
ISL (Inter-Switch Link) トランキング	複数のスイッチ間リンクを束ね、論理的に太い本のリンクを実現。結合した全てのスイッチ間リンクを使用してデータのロードバランスが可能。特定のリンクに負荷が集中することなく、帯域幅を効率的に使用できます。ISL トランキングを適用しない場合、特定のスイッチ間リンクだけが混雑するような問題を解消できます。	●	●	●
Fabric Vision	第5世代ファイバーチャネルで拡張された機能で、ネットワークの可視性を高め、管理機能の高度な自動化をサポート。可視化や自動化により、管理を簡易化し、運用コストを大幅に削減できるため、問題を未然に防止し、アプリケーションを短時間で導入できます。	●	●	●
Extended Fabric	ファイバーチャネルSAN接続を長距離に拡張するためのソフトウェア。地震や火事など、不測の災害時にもリカバリ可能な、信頼性の高い高速データ転送を実現します。	●	●	●
Enterprise Bundle (TRK, FV, EF)	ISL トランキング、Fabric Vision、Extended Fabric機能がバンドルされています。	●	●	●
Integrated Routing	安全かつ効果的にファブリック間でリソースを共有するためのファイバーチャネル・ルーティングサービスをポート単位に提供します。	●	●	●

SAN スイッチ構成の目安



ストレージ / 必要ポート数	Lenovo Storage S2200	Lenovo Storage S3200	IBM Storwize V3700	IBM Storwize V5000/V7000
~ 12	Brocade 300/6505	Brocade 300/6505	Brocade 6505	Brocade 6505/6510
13 ~ 20	Brocade 300/6505	Brocade 6505	Brocade 6505/6510	Brocade 6510
21 ~ 24	Brocade 300/6505	Brocade 6505/6510	Brocade 6510	Brocade 6510
25 ~	Brocade 6510	Brocade 6510	Brocade 6510	Brocade 6510

SANストレージ冗長構成

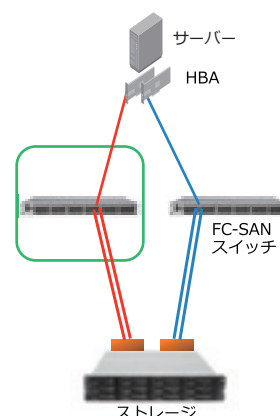

※上記の必要ポート数はサーバーとストレージ間の冗長構成の片方のポート数を意図しています。
 ※SAN環境ではサーバーが増設されることが当たり前の為、将来サーバーが増設できるようにFC-SANスイッチの空きポートに余裕を持たせた機種選択が重要です。
 ※規模が大きくなるにつれ、システム全体の可用性が重要視される傾向があります。経路の冗長化(スイッチの二重化)の他に、スイッチの電源ユニット二重化も重要になります。



インテル® Xeon® プロセッサ搭載
System xサーバー

System x NAS シリーズ

豊富なラインアップの中からお客様にあったモデルをお選びいただけます。

System x NAS 3つの活用パターン

クライアントライセンス (CAL) が不要な
プリロード・バンドルモデルを活用する

お好きなサーバー構成に
Windows Storage Server 2012 R2
ライセンスをバンドルする

HDDとSSDを構成して
階層化を活用した高速なファイルサーバー

System x NAS

x3100 M5
タワー型モデル



エントリーレベルのタワー型NASアプライアンス

小規模オフィスやROBO (リモートオフィス/ブランチオフィス) にシンプル
なファイル共有サービスを提供します。

System x NAS

x3250 M5
ラック型モデル



エントリーNAS アプライアンス

ファイル共有と保護を目的として最適化されたラック型ファイルサーバー。
1Uサイズの筐体による省スペースを実現します。

System x NAS

x3650 M5
ラック型モデル



自由度を備えた高性能NASアプライアンス

高い信頼性と高い性能を実現するファイル共有サービス。ファイルサー
バーを利用するユーザーごとにCALを追加購入する必要がありません。

製品名	Lenovo System x NAS x3100 M5 ファースト・セレクト	
	製品番号	5457-PAA
希望小売価格	195,000円	400,000円
NAS 専用 OS	Windows Storage Server 2012 R2 Standard (プリロード)	
プロセッサ	インテル® Core™ i3 プロセッサ デュアル (2) コア 3.50GHz	インテル® Xeon® プロセッサ E3 クアッド (4) コア 3.10GHz
標準搭載メモリ (最大)	8GB (32GB)	8GB (32GB)
ネットワーク	1000Base-T×2ポート (拡張オプションあり)	1000Base-T×2ポート (拡張オプションあり)
ネットワーク・プロトコル	CIFS (SMB3.0)、NFS (NFS4.1)、iSCSI (ターゲット)	
標準搭載ドライブ搭載数 (最大)	2 (4)	4 (4)
標準搭載ドライブ容量 (最大)	4TB (8TB)	8TB (24TB)
搭載ドライブ種別	SATA	SAS、NL-SAS、SSD
RAIDレベル	0,1,10 (ServeRAID-C100)	0,1,5,10,50 (ServeRAID-M5110)
データ保護・管理機能	スナップショット (VSS)、レプリケーション (DFS-R)、重複除外、 記憶域スペース (DFS-N)、階層化 (記憶域階層)、Azureバックアップ	
電源ユニット	シングル	リダンダント可
電源	AC 100-240V / 50-60Hz	
消費電力	218W	249W
サイズ (mm)	180 (W) × 480 (D) × 360 (H)	217.25 (W) × 569.11 (D) × 438.6 (H)
質量 (kg)	10.0 (最小) / 13.0 (最大)	19.6 (最小) / 22.82 (最大)
添付サービス	セットアップサポート90	
保証期間	国内での修理	1年間部品/1年間オンサイト修理・保証サービス (24時間×週7日/CRU)
	海外での修理	あり: 修理依頼国での修理方法 (IWS/ハードウェア国際保証サービス) に準ずる

最新の価格および詳しい製品仕様 (注釈など) は、システムガイド (<http://www.lenovo.jp.com/server/systemguide/>) から上記製品ページをご確認ください。
※弊社においてWEB販売等のダイレクト販売をしていない製品につきましては、希望小売価格という表現に変更いたしました

製品名	Lenovo System x NAS x3250 M5 ファースト・セレクト	
	製品番号	5458-PAQ
希望小売価格	540,000円	
NAS 専用 OS	Windows Storage Server 2012 R2 Standard (プリロード)	
プロセッサ	インテル® Xeon® プロセッサ E3 クアッド (4) コア 3.40GHz	
標準搭載メモリ (最大)	8GB (32GB)	
ネットワーク	1000Base-T×2ポート (拡張オプションあり)	
ネットワーク・プロトコル	CIFS (SMB3.0)、NFS (NFS4.1)、iSCSI (ターゲット)	
標準搭載ドライブ搭載数 (最大)	4 (8)	
標準搭載ドライブ容量 (最大)	4TB (14.4TB)	
搭載ドライブ種別	SAS、NL-SAS、SSD、SED (暗号化対応)	
RAIDレベル	0,1,10,5,50 (ServeRAID-M5110)	
データ保護・管理機能	スナップショット (VSS)、レプリケーション (DFS-R)、重複除外、 記憶域スペース (DFS-N)、階層化 (記憶域階層)、Azureバックアップ	
電源ユニット	リダンダント可	
電源	AC 100-240V/50-60Hz	
消費電力	504W	
サイズ (mm)	434.6 (W) × 576 (D) × 43 (H)	
質量 (kg)	12.3	
添付サービス	セットアップサポート90	
保証期間	国内での修理	3年間部品/3年間オンサイト修理・保証サービス (24時間×週7日/CRU)
	海外での修理	あり: 修理依頼国での修理方法 (IWS/ハードウェア国際保証サービス) に準ずる

最新の価格および詳しい製品仕様 (注釈など) は、システムガイド (<http://www.lenovo.jp.com/server/systemguide/>) から上記製品ページをご確認ください。
※弊社においてWEB販売等のダイレクト販売をしていない製品につきましては、希望小売価格という表現に変更いたしました

製品名	Lenovo System x NAS x3650 M5	
	製品番号	5462-PBF
希望小売価格	680,000円	
NAS 専用 OS	Windows Storage Server 2012 R2 Standard (プリロード)	
プロセッサ	インテル® Xeon® プロセッサ E5 ヘキサ (6) コア 1.60GHz	
標準搭載メモリ (最大)	8GB (1.5TB)	
ネットワーク	1000Base-T×4ポート (拡張オプションあり)	
ネットワーク・プロトコル	CIFS (SMB3.0)、NFS (NFS4.1)、iSCSI (ターゲット)	
標準搭載ドライブ搭載数 (最大)	4 (16)	
標準搭載ドライブ容量 (最大)	4TB (86.4TB)	
搭載ドライブ種別	SAS、NL-SAS、SSD、SED (暗号化)	
RAIDレベル	0,1,10,5,50 (ServeRAID-M5210)	
データ保護・管理機能	スナップショット (VSS)、レプリケーション (DFS-R)、重複除外、 記憶域スペース (DFS-N)、階層化 (記憶域階層)、Azureバックアップ	
電源ユニット	リダンダント可	
電源	AC 100-240V / 50-60Hz	
消費電力	1,191W	
サイズ (mm)	445.6 (W) × 800 (D) × 86.5 (H)	
質量 (kg)	19 (最小) / 34 (最大)	
添付サービス	セットアップサポート90	
保証期間	国内での修理	3年間部品/3年間オンサイト修理・保証サービス (24時間×週7日/CRU)
	海外での修理	あり: 修理依頼国での修理方法 (IWS/ハードウェア国際保証サービス) に準ずる

最新の価格および詳しい製品仕様 (注釈など) は、システムガイド (<http://www.lenovo.jp.com/server/systemguide/>) から上記製品ページをご確認ください。
※弊社においてWEB販売等のダイレクト販売をしていない製品につきましては、希望小売価格という表現に変更いたしました



System x NAS の特長

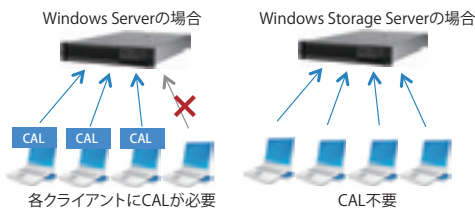

クライアント・ライセンス不要のプリロード・バンドル

ファイルサーバー用に最適化された Windows Storage Server 2012 なら、ファイルにアクセスするクライアントごとにCALライセンスが不要なので、安価にファイル共有サービス環境を実現できます。

Lenovo System x サーバーにプリロードバンドルされたアプライアンスなら、簡単にファイルサーバーを導入できます。

好きなサーバー構成に Windows Storage Server をバンドル

好きな Lenovo System x サーバーの構成に、Windows Storage Server 2012 R2 ライセンスを組み合わせて、お客様に最適なファイルサーバー環境をお選びいただけるのは、Lenovo だけ！

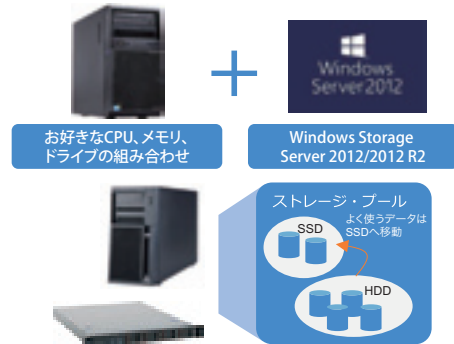

HDDとSSDを活用した階層化で高速な NAS を実現

複数の物理ディスクをまとめて1つの大きな仮想ストレージ・プールを作成したり、アクセスの頻度が高いデータをより高速な記憶域 (SSD) に、アクセスの頻度が低いデータをより低速な記憶域 (HDD) に自動的に移動して、データ管理をシンプルにします。

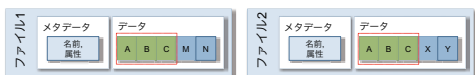

重複除外機能を標準で搭載

重複除去フィルターにより、チャンク単位にファイルを分割し、チャンク・ストアに圧縮して格納。異なるファイルの同一チャンクを除去して、容量を大幅に削減してデータを最適化します。

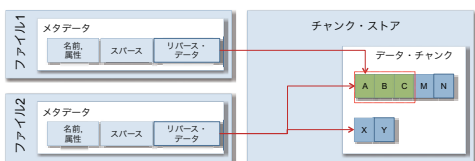

分散ファイルサービス機能による効率化とデータ保護

分散ファイルサービス機能を活用して、複数のサーバー上に配置する共有フォルダーを、論理的に構造化された名前空間にグループ化して効率化を図ることが可能です。また、複数のサーバーやサイト間でフォルダーを複製することによりデータを安全に保護できます。

シン・プロビジョニングによる投資の最適化

ドライブ・サイズを仮想化し、実際の容量よりも大きなサイズとして見せることが可能です。ストレージに対する初期投資コストを抑えながら、実際に使用しているディスク・サイズ需要に応じて物理ディスクを順次追加できるようにして、投資の最適化に役立ちます。

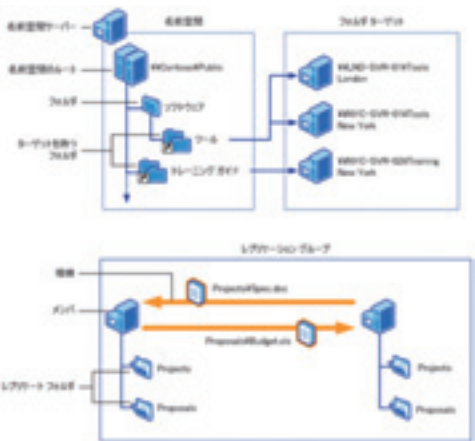

System x NAS サンプル構成

階層化ストレージ機能のお試しにおすすめ! System x NAS フラッシュ構成

製品番号	製品名	数量	希望小売価格	
			単価 (税別)	小計 (税別)
5457PAM	System x3100 M5L	1	200,000円	200,000円
81Y9722	250GB 7200rpm 6Gbps NL 2.5型 SATA SFF HS HDD	2	30,200円	60,400円
81Y9730	1TB 7200rpm 6Gbps NL 2.5型 SATA SFF HS HDD	2	60,300円	120,600円
00AJ355	120GB SATA 2.5型 MLC HS Enterprise Value SSD	2	66,000円	132,000円
00D5012	4GB 2R PC3L-12800 UDIMM	1	20,000円	20,000円
希望小売価格/合計 (税別)			533,000円	

+	
00FF272	Windows Storage Server 2012 R2 Standard(2CPU/2VM) レノボ版 (日本語)

弊社においてWEB販売等のダイレクト販売をしていない製品につきましては、希望小売価格という表現に変更いたしました。

製品番号	製品名	数量	希望小売価格	
			単価 (税別)	小計 (税別)
5458EGJ	System x3250 M5	1	230,000円	230,000円
81Y9722	250GB 7200rpm 6Gbps NL 2.5型 SATA SFF HS HDD	2	30,200円	60,400円
81Y9730	1TB 7200rpm 6Gbps NL 2.5型 SATA SFF HS HDD	2	60,300円	120,600円
00AJ355	120GB SATA 2.5型 MLC HS Enterprise Value SSD	2	66,000円	132,000円
00AL348	追加4HDDキット	1	14,000円	14,000円
81Y4448	ServeRAID-M1115 コントローラー	1	29,000円	29,000円
希望小売価格/合計 (税別)			586,000円	

+	
00FF272	Windows Storage Server 2012 R2 Standard(2CPU/2VM) レノボ版 (日本語)

レノボ・エンタープライズ・ソリューションズ 製品お取り扱い店にご確認ください。

L 外付けテープ・バックアップ装置

System Storage

TS2270 **LTO-5 LTO-6 LTO-7**
テープ・ドライブ



Ultraiumテープ製品ファミリーのエントリー・モデル
小規模オープン・システムのバックアップに最適

製品名	TS2250 テープ・ドライブ	TS2260 テープ・ドライブ	TS2270 テープ・ドライブ
Generation	LTO-5 ハーフハイト	LTO-6 ハーフハイト	LTO-7 ハーフハイト
製品番号	616055E	616056E	616057E
希望小売価格	796,900円	704,200円	836,700円
ホスト接続	6Gbps SAS 接続		
容量	1.5TB (非圧縮時)/3TB (圧縮時)	2.5TB (非圧縮時)/6.25TB (圧縮時)	6.0TB (非圧縮時)/15TB (圧縮時)
ドライブ数	1		
カートリッジ最大収納数	1本		
最大データ転送速度	140MB/s (非圧縮時)/ 280MB/s (圧縮時)	160MB/s (非圧縮時)/ 400MB/s (圧縮時)	300MB/s (非圧縮時)/ 750MB/s (圧縮時)
サイズ (mm)	213 (W) × 332 (D) × 58 (H)、2Uスペース		
質量 (kg)	4.3		
メディア同梱品	クリーニングカートリッジ (ユニバーサル) ※データ・カートリッジは同梱されません		
ラックマウントキット	ラックマウントキットは標準同梱されません。別途オプション (00NV426) をご注文ください		
添付サービス	セットアップサポート 90		
保証期間	国内での修理 3年間部品/3年間翌営業日対応オンサイト修理・保証サービス (9時間×週5日/CRU) ※海外での修理なし		
対応データ・カートリッジ	Ultraium 5 データ・カートリッジ (00NA023)	Ultraium 6 データ・カートリッジ (00NA025)	Ultraium 7 データ・カートリッジ (00WF771)

※ラックマウントキット (00NV426) は、4.3m IEC320 C14電源コードが1本同梱されます。電源コードを追加される場合は、ラック/PDF間
ライン・コード (00NA063) をご購入ください。
※ System Storage製品はIBMからLenovo Enterprise Solutions社へのOEM製品です。

System Storage

TS2900 **LTO-5 LTO-6 LTO-7**
テープ・オートローダー



一週間毎日一巻分のバックアップ+クリーニングを自動化
高い経済性を追求したテープ・オートローダー

製品名	TS2900 テープ・オートローダー		
Generation	LTO-5 ハーフハイト	LTO-6 ハーフハイト	LTO-7 ハーフハイト
製品番号	617155R	617156R	617157R
希望小売価格	654,500円	706,900円	763,400円
ホスト接続	6Gbps SAS 接続		
容量	13.5TB (非圧縮時)/27TB (圧縮時)	22.5TB (非圧縮時)/56.25TB (圧縮時)	54TB (非圧縮時)/135TB (圧縮時)
ドライブ数	1		
カートリッジ最大収納数	9本		
最大データ転送速度	140MB/s (非圧縮時)/ 280MB/s (圧縮時)	160MB/s (非圧縮時)/ 400MB/s (圧縮時)	300MB/s (非圧縮時)/ 750MB/s (圧縮時)
サイズ (mm)	483 (W) × 850 (D) × 44 (H)、1Uスペース		
質量 (kg)	13 (ドライブとカートリッジは含まず) / 18 (ドライブとカートリッジ含む)		
メディア同梱品	メディアは同梱されていないため別途必要		
ラックマウントキット	ラックマウントキットは同梱されていないため別途必要		
添付サービス	セットアップサポート 90		
保証期間	国内での修理 1年間部品/1年間翌営業日対応オンサイト修理・保証サービス (9時間×週5日/CRU) ※海外での修理なし		
対応データ・カートリッジ	Ultraium 5 データ・カートリッジ (00NA023)	Ultraium 6 データ・カートリッジ (00NA025)	Ultraium 7 データ・カートリッジ (00WF771)

※バーコード・ラベルはオートローダーで複数のテープ管理するために必要となりますので、必ずご購入ください。
※ System Storage製品はIBMからLenovo Enterprise Solutions社へのOEM製品です。

System Storage

TS3100 **LTO-5 LTO-6 LTO-7**
テープ・ライブラリー



最大360TB (圧縮時) のデータ・バックアップが可能
最大2ドライブ搭載可能な高速テープライブラリー

製品名	TS3100 テープ・テープライブラリー						
製品番号	61732UL						
希望小売価格	607,100円						
追加ドライブ (マシнтаイプ)	LTO-5 HH	LTO-5 FH	LTO-6 HH	LTO-6 FH	LTO-7 HH	LTO-7 FH	
ホスト接続・SAS接続	6Gbps SAS 接続						
製品番号	00NA111	00NA109	00NA117	—	00WF767	—	
希望小売価格	597,400円	657,800円	645,200円	—	945,700円	—	
ホスト接続・ファイバー接続	8Gbps ファイバー・チャンネル (FC) 接続						
製品番号	00NA113	00NA107	00NA119	00NA115	00WF769	00WF765	
希望小売価格	694,400円	1,118,000円	749,900円	1,208,000円	992,800円	1,599,000円	
容量	36TB (非圧縮時)/72TB (圧縮時)	72TB (非圧縮時)/144TB (圧縮時)	60TB (非圧縮時)/150TB (圧縮時)	144TB (非圧縮時)/360TB (圧縮時)	144TB (非圧縮時)/360TB (圧縮時)	144TB (非圧縮時)/360TB (圧縮時)	
ドライブ数	最大2	最大1	最大2	最大1	最大2	最大1	
カートリッジ最大収納数	24本						
最大データ転送速度	140MB/s (非圧縮時)/ 280MB/s (圧縮時)	160MB/s (非圧縮時)/ 400MB/s (圧縮時)	160MB/s (非圧縮時)/ 400MB/s (圧縮時)	300MB/s (非圧縮時)/ 750MB/s (圧縮時)	300MB/s (非圧縮時)/ 750MB/s (圧縮時)	300MB/s (非圧縮時)/ 750MB/s (圧縮時)	
サイズ (mm)	ラックマウント: 447.5 (W) × 740 (D) × 87 (H)、2U/スタンドアロン: 447.5 (W) × 810 (D) × 97.6 (H)、2U						
質量 (kg)	15 (ドライブ、カートリッジ、ラックマウントキットなどは含まず)						
メディア同梱品	クリーニングカートリッジ (ユニバーサル) ※データ・カートリッジは同梱されません。						
ラックマウントキット	ラックマウントキットは標準同梱されません。別途オプション (00NA089) をご注文ください。						
添付サービス	セットアップサポート 90						
保証期間	国内での修理 3年間部品/3年間翌営業日対応オンサイト修理・保証サービス (9時間×週5日/CRU) ※海外での修理なし						
対応データ・カートリッジ	Ultraium 5 データ・カートリッジ (00NA023)	Ultraium 6 データ・カートリッジ (00NA025)	Ultraium 7 データ・カートリッジ (00WF771)				

※TS3100本体 (61732UL) にテープ・ドライブは標準搭載されておりません。別途追加ドライブをご購入ください。
※追加ドライブにデータ・カートリッジ、クリーニング・カートリッジ (ユニバーサル) は標準同梱されておりません。
※バーコード・ラベルはライブラリーで複数のテープ管理するために必要となりますので、必ずご購入ください。
※ System Storage製品はIBMからLenovo Enterprise Solutions社へのOEM製品です。

System Storage

TS3200 **LTO-5 LTO-6 LTO-7**
テープ・ライブラリー



最大720TB (圧縮時) のデータ・バックアップが可能
最大4ドライブ搭載可能な高速テープライブラリー

製品名	TS3200 テープ・テープライブラリー						
製品番号	61734UL						
希望小売価格	1,139,100円						
追加ドライブ (マシнтаイプ)	LTO-5 HH	LTO-5 FH	LTO-6 HH	LTO-6 FH	LTO-7 HH	LTO-7 FH	
ホスト接続・SAS接続	6Gbps SAS 接続						
製品番号	00NA111	00NA109	00NA117	—	00WF767	—	
希望小売価格	597,400円	657,800円	645,200円	—	945,700円	—	
ホスト接続・ファイバー接続	8Gbps ファイバー・チャンネル (FC) 接続						
製品番号	00NA113	00NA107	00NA119	00NA115	00WF769	00WF765	
希望小売価格	694,400円	1,118,000円	749,900円	1,208,000円	992,800円	1,599,000円	
容量	72TB (非圧縮時)/144TB (圧縮時)	144TB (非圧縮時)/288TB (圧縮時)	120TB (非圧縮時)/300TB (圧縮時)	288TB (非圧縮時)/720TB (圧縮時)	288TB (非圧縮時)/720TB (圧縮時)	288TB (非圧縮時)/720TB (圧縮時)	
ドライブ数	最大4	最大2	最大4	最大2	最大4	最大2	
カートリッジ最大収納数	48本						
最大データ転送速度	140MB/s (非圧縮時)/ 280MB/s (圧縮時)	160MB/s (非圧縮時)/ 400MB/s (圧縮時)	160MB/s (非圧縮時)/ 400MB/s (圧縮時)	300MB/s (非圧縮時)/ 750MB/s (圧縮時)	300MB/s (非圧縮時)/ 750MB/s (圧縮時)	300MB/s (非圧縮時)/ 750MB/s (圧縮時)	
サイズ (mm)	ラックマウント: 447.5 (W) × 740 (D) × 175.2 (H)、4U/スタンドアロン: 447.5 (W) × 810 (D) × 185.2 (H)、4U						
質量 (kg)	21.3 (ドライブ、カートリッジ、ラックマウントキットなどは含まず)						
メディア同梱品	クリーニングカートリッジ (ユニバーサル) ※データ・カートリッジは同梱されません。						
ラックマウントキット	ラックマウントキットは標準同梱されません。別途オプション (00NA089) をご注文ください。						
添付サービス	セットアップサポート 90						
保証期間	国内での修理 3年間部品/3年間翌営業日対応オンサイト修理・保証サービス (9時間×週5日/CRU) ※海外での修理なし						
対応データ・カートリッジ	Ultraium 5 データ・カートリッジ (00NA023)	Ultraium 6 データ・カートリッジ (00NA025)	Ultraium 7 データ・カートリッジ (00WF771)				

※TS3200本体 (61734UL) にテープ・ドライブは標準搭載されておりません。別途追加ドライブをご購入ください。
※追加ドライブにデータ・カートリッジ、クリーニング・カートリッジ (ユニバーサル) は標準同梱されておりません。
※バーコード・ラベルはライブラリーで複数のテープ管理するために必要となりますので、必ずご購入ください。
※ System Storage製品はIBMからLenovo Enterprise Solutions社へのOEM製品です。

L 外付けテープ・バックアップ装置 / System x テープ・バックアップ装置

System Storage

マルチメディア・バックアップ エンクロージャ

LTO-5 **LTO-6**

エンクロージャ



最大2個のドライブ・ベイを搭載可能
異なる種類のメディアを混在
ラック・マウント型のエンクロージャ

System x バックアップ装置

LTO 内蔵ドライブ

LTO-5 **LTO-6**

LTOドライブ



取り外し可能なデータカートリッジを活用した
信頼性が高く経済的で多様なテープ・バックアップ
サブシステム

System x バックアップ装置

RDX 内蔵 USB 3.0 ドライブ

RDX

Removable Disk Exchange



ハードディスク装置を内蔵した
データカートリッジを使用している、
リムーバブル・ディスク・バックアップ装置

LTOテープ・ドライブ ロードマップ



	第1世代	第2世代	第3世代	第4世代	第5世代	第6世代	第7世代	第8世代	第9世代	第10世代
世代時期	2000年～	2002年～	2004年～	2007年～	2008年～	2011年～	2015年～			
記憶容量	圧縮時	0.2TB	0.4TB	0.8TB	1.6TB	3.0TB	6.25TB	32TB	62.5TB	120TB
	非圧縮時	0.1TB	0.2TB	0.4TB	0.8TB	1.5TB	2.5TB	-	-	-
最大転送速度	圧縮時	40MB/秒	80MB/秒	160MB/秒	240MB/秒	280MB/秒	400MB/秒	1180MB/秒	1770MB/秒	2750MB/秒
	非圧縮時	20MB/秒	40MB/秒	80MB/秒	120MB/秒	140MB/秒	160MB/秒	-	-	-
WORM			●	●	●	●	●	●	●	●
暗号化				●	●	●	●	●	●	●
パーティショニング					●	●	●	●	●	●

※ LTO (Linear Tape Open) フォーマットは、IBM、HP、Quantumで策定されています。仕様詳細はこちらより確認できます。http://www.lto.org/

※ 第1世代～第5世代の圧縮率は2:1、第6世代以降は2.5:1です。

製品名		マルチメディア・バックアップ・エンクロージャ	
製品番号		61901UX	
希望小売価格	税別	247,000円	
ストレージ・ベイ (ドライブ数)		2	
サイズ (mm)		480 (W) × 454 (D) × 43 (H)、1Uスペース	
質量 (kg)		7.1 (標準構成) / 5.1 (ドライブ非搭載時)	
メディア同梱品		データ・カートリッジ、クリーニング・カートリッジ、背面プレート用インタフェースカード	
ラックマウントキット		ラックマウントキット (スライドレール、ケーブル管理アーム)	
保証期間 / 国内での修理		1年間部品/1年間翌営業日対応オンサイト修理・保証サービス (9時間×週5日/CRU) ※ 海外での修理なし	
追加メディア (マシナタイプ)		LTO-5 HH	LTO-6 HH
ホスト接続・SAS 接続		6Gbps	6Gbps
製品番号		00NV402	00NV404
希望小売価格	税別	598,500円	703,000円
容量		1.5TB (非圧縮時) / 3TB (圧縮時)	2.5TB (非圧縮時) / 6.2TB (圧縮時)
ドライブ数		1	1
カートリッジ最大収納数		1本	1本
最大データ転送速度		140MB/s (非圧縮時) / 280MB/s (圧縮時)	160MB/s (非圧縮時) / 400MB/s (圧縮時)
対応データ・カートリッジ		Ultraium 5 データ・カートリッジ	Ultraium 6 データ・カートリッジ

※ エンクロージャには、2.8m IEC320 C13 to IEC C14 延長用の電源ケーブルが1本同梱されます。電源コードが必要な場合は、別途、2.8m 100V/12A C13 to JIS C-8303 (日本用) 電源ケーブル (00NA05) をご購入下さい。
※ System Storage製品はIBMからLenovo Enterprise Solutions社へのOEM製品です。
追加メディアとして、USBホスト接続の RDX 3.0 500GB (00NV407)、1.0TB (00NV408) および、DVD-RAM (00NV411) のお取り扱いもございます。
弊社においてWEB販売等のダイレクト販売をしていない製品につきましては、希望小売価格という表現に変更いたしました。

モデル	LTO 内蔵		
	1.5 / 3.0TB LTO-5	2.5 / 6.25TB LTO-6	
希望小売価格	税別	49Y9898	00D8924
		578,000円	696,000円
インターフェース	SAS		
データ容量 (非圧縮時/圧縮時)	1500GB / 3000GB ³	2500GB / 6250GB ⁴	
データ転送速度 (非圧縮時/圧縮時)	140MB/秒/280MB/秒 ³	160MB/秒/400MB/秒 ⁴	
データ・カートリッジ互換性	LTO-3 Read / LTO-4、5	LTO-4 Read / LTO-5、6	
対応ベイ	内蔵 5.25型 ハーフハイト		
ドライブ数 (標準/最大)	1 / 1		
カートリッジ数 (標準/最大)	1 / 1		
同梱物	取り付け用ネジ、ユーザー・マニュアルCD、クイックインストールガイド、SASケーブル、クリーニング・カートリッジ	取り付け用ネジ、各国語対応ユーザー・マニュアルCD-ROM、内部接続用SASケーブル、クリーニング・カートリッジ	
対応データ カートリッジ	LTO-5 5巻パック 00NA023	LTO-6 5巻パック 00NA025	
希望小売価格	税別	60,500円	84,100円

³ 非圧縮時/圧縮時 LTO-3の場合 ⁴ 非圧縮時/圧縮時 LTO-4の場合 ⁵ 非圧縮時/圧縮時 LTO-5の場合 ⁶ 非圧縮時/圧縮時 LTO-6の場合

モデル	RDX		
	RDX 500GB 内蔵USB	RDX 1TB 内蔵USB	
希望小売価格	税別	00D2787	00D2788
		92,800円	111,000円
インターフェース	USB 3.0		
データ容量 (非圧縮時/圧縮時)	500GB / 2TB ¹	1TB / 2TB ¹	
データ転送速度 (非圧縮時/圧縮時)	96MB/秒		
データ・カートリッジ互換性	RDX カートリッジ		
対応ベイ	内蔵 5.25型 ハーフハイト		
ドライブ数 (標準/最大)	1 / 1		
カートリッジ数 (標準/最大)	1 / 1		
同梱物	取り付け用ネジ、内蔵用USBケーブル、ドキュメントCD、ソフトウェアCD、データ・カートリッジ×1 (00D2787: 500GB、00D2788: 1TB)		
対応データ カートリッジ	データ・カートリッジ 500GB 00NV414	データ・カートリッジ 1TB 00NV415	データ・カートリッジ 2TB 00NV430
希望小売価格	税別	56,500円	76,000円
		99,600円	

¹ 標準/最大 標準記録容量は同梱のデータ・カートリッジを使用した場合、最大記録容量は別売の RDX 2TB データ・カートリッジ (00NV430) を使用した場合の容量です。

弊社においてWEB販売等のダイレクト販売をしていない製品につきましては、希望小売価格という表現に変更いたしました。

Storage 製品

Lenovo

L 外付けテープ・バックアップ装置の特長

IBM System Storageが選ばれる理由

外付けストレージやサーバーの内蔵ディスクのデータを長期保管するのに最適!

ディスクに比べて
高いエネルギー消費効率とエコロジー

ユニークな特許技術による高可用性と
効率化

安全性と可搬性の高いデータ保護による
災害対策

低電力&エコロジー

テープは長期データ保管の消費電力や設置面積を節約できます。ディスクでは、大量のデータがあっても使用頻度が低く、無駄に電力を消費し、データセンターの利用効率がよくありません。テープは、大量のデータを長期保管するのに最適です。

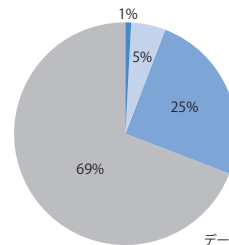

データソース: Compliance, Governance, and Oversight Counsel Summit

スモールスタート

単一ドライブで単一システムのバックアップを開始して、ストレージ統合を行いながら、複数ドライブを搭載するオートローダやライブラリを活用して段階的にバックアップ統合を実現することができます。

低価格・高速で実績のあるオープンなLTOカートリッジ

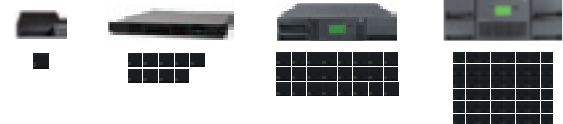

マルチパス・アーキテクチャ

IBMが特許をもつマルチパス・アーキテクチャなら、従来のテープにあった制御パスの単一点障害を排除して、データパスと制御パスのフェールオーバーが可能です。TS3100やTS3200を活用して、可用性の高いバックアップ基盤を構築できます。

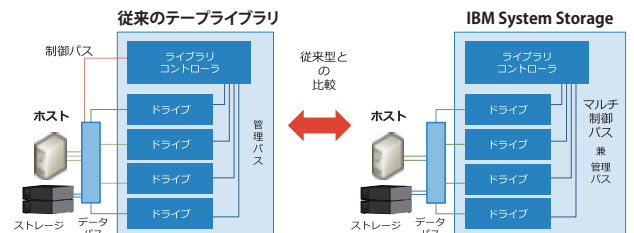

ライブラリ論理分割

IBMが特許をもつマルチパス・アーキテクチャを活用したライブラリ論理分割機能により、複数のSANストレージ環境のバックアップを集約して、効率的な運用管理が実現できます。

最新世代のLTOドライブを搭載したTS3100やTS3200を活用したテープバックアップの仮想化により、バックアップ環境の集約が可能です。

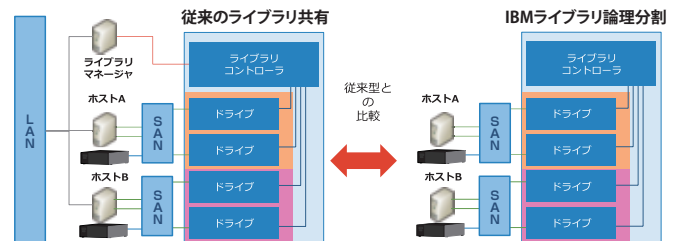

暗号化によるセキュアなテープ搬送

暗号化機能により、テープによる大容量データのセキュアな受け渡しが可能になります。AES (256bit) による強固な暗号化処理と、3種類の柔軟な暗号管理方法をサポートしているので、データの機密性を保ちながら可搬性の高いビジネスプロセス構築を実現できます。

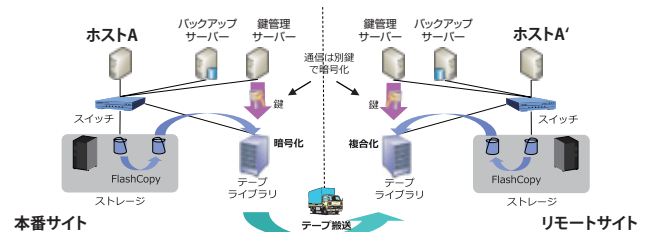

System Storageテープ製品のオプション・ソフトウェア

特徴	TS2270 テープ・ドライブ	TS2900 テープ・オートローダ	TS3100 テープ・ライブラリ	TS3200 テープ・ライブラリ
フェールオーバー(マルチパスやライブラリ論理分割で利用)	—	—	オプション	オプション
暗号化	—	オプション	オプション	オプション

※上記のオプション機能をご利用する場合、以下より該当するソフトウェア機能オプションを必要な数量で購入ください。

製品番号	製品名	希望小売価格 (税別)	TS2270 テープ・ドライブ	TS2900 テープ・オートローダ	TS3100 テープ・ライブラリ	TS3200 テープ・ライブラリ
00NA069	TS3100、TS3200用 マルチパス・フェールオーバー	272,300円	—	—	○	○
00NA011	TS2900用 トランスペアレント LTO 暗号化	162,000円	—	○	—	—
00NA083	TS3100、TS3200用 トランスペアレント LTO 暗号化	302,500円	—	—	○	○

バックアップ・ソフトウェア

LTFS (Linear Tape File System) とは?

LTFS (Linear Tape File System) は、高速・大容量なLTOメディアに対して標準ファイル操作を可能にするLTO Ultrium5 規格から採用された新たな機能です。

あたかもハードディスクやUSBメモリのようにLTOメディアに簡単にアクセスでき、ユーザがLTOメディア上のファイルを直観的に共有できます。

アクセス頻度は低くても念のため取っておきたいデータは、LTO6対応のデータカートリッジあたり2TB以上保存できるので、効率的に長期保管することができます。



カートリッジをロード



テープカートリッジをLTOドライブにロードすると、ドライブアイコンがLTOテープカートリッジアイコンに変わります。

※ LTFSの機能は、IBM Spectrum Archive Single Drive Edition (SDE) として IBM Fix Central (<http://www-933.ibm.com/support/fixcentral/>) より無料でダウンロード可能です。
※ シングルドライブ版は、TS2250, TS2260, TS2270, マルチメディア・バックアップ・エンクロージャをご利用いただけます。

Arcserve Backupが提供するさまざまなデータ保護

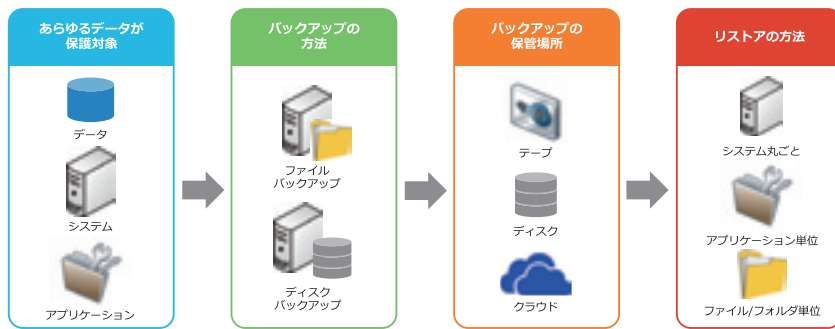

多彩なバックアップ方法とリカバリ環境を実現

安価で汎用性の高い「ディスク」、可搬性と保管に優れる「テープ」、そして二次保管先として柔軟性と拡張性に優れ、初期コストを抑えることができる「クラウド」のすべてに対応しています。企業やデータによって異なる最適なバックアップ環境、そのあらゆるシーンのデータ保護にご活用いただけます。また、データの復旧時も、自動的に最適な復元を選ぶ「スマートリストア」などによって、簡単かつ確実に元に戻すことができる数多くの機能を備えています。

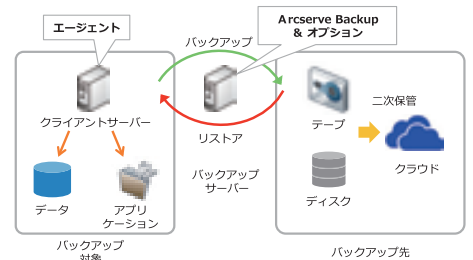

視覚化されたわかりやすい画面で管理

Arcserve Backupを導入したサーバーやストレージ、デバイスを階層形式で視覚化できる「Infrastructure Visualization」機能で、全体像の把握とともに、ドリルダウンして各サーバーごとの詳細情報にアクセスすることが可能です。「Storage Resource Management (SRM) レポート付きダッシュボード」機能を活用すれば、バックアップジョブごとのステータスや、デバイスの利用状況などを一元的に確認できます。グラフィカルなチャートで、問題の早期発見と効率的な管理を実現します。

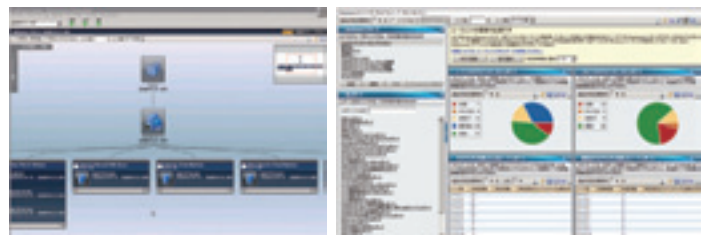

ディスクを無駄なく活用できる「重複排除機能」を搭載

増え続けるデータを効率的にバックアップするのが「データ重複排除 (データデデュPLICATION)」機能です。データの重複をファイル単位ではなく、フォルダ単位で排除することで、無駄なく効率的なバックアップ/リカバリが可能になります。バックアップデータの容量が大きく削減できるため、必要なストレージ容量も大幅に抑えることができます。また、本機能は標準で搭載され、全エージェント製品との併用をサポートしています。

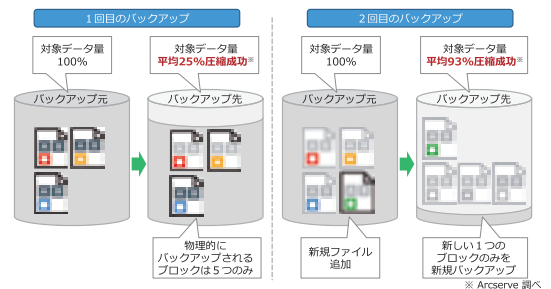

日々の運用負荷を軽減する高速バックアップ

複数ソースにあるデータを1台のテープドライブに同時にバックアップし、テープドライブの性能を最大限に引き出す「マルチプレキシング」機能を備えています。特に、テープドライブが高速な場合に高いパフォーマンスを発揮します。

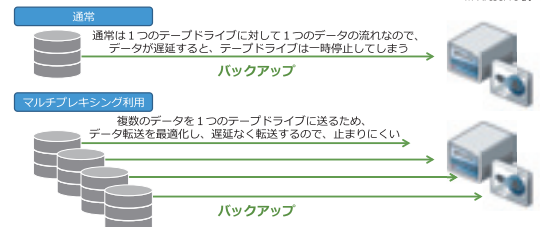

Storage 製品

Lenovo

バックアップ・ソフトウェア・オプション

即座に、必要な環境だけ戻せるDisaster Recovery オプション

OSやアプリケーションを再インストールすることなく、システムを迅速、かつ計画的に復旧できます。Windowsプリインストール環境 (WinPE) ベースのDisaster Recovery オプションを利用するとマシン固有のデータをネットワーク上のノードから取得でき、USBメディアも不要で復旧が可能となります。

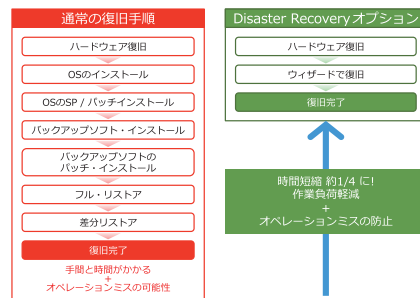

ライブラリの性能を最適化 Tape Library オプション

2つ以上のドライブを搭載するテープライブラリを利用する場合に、Tape Library オプションが必要です。また、RAID機能も搭載されており、この機能を利用すると、バックアップテープの正副を作成する「ミラーリング」が可能です。さらに複数デバイスを同時に利用して性能と容量を向上させる「ストライピング」で、飛躍的にバックアップ速度を向上させることが可能です。

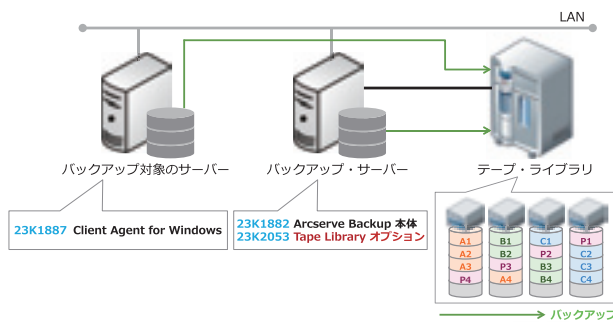

LANの負荷を軽減した 高速なバックアップ SAN オプション

SAN Optionは、SAN環境上のデバイスを利用することで、LANへの負荷を軽減し、バックアップ/リカバリを高速化するオプション製品です。ストレージデバイスの共有により、SAN環境のスケラビリティはそのままに、SANストレージへの投資効果を最大限に利用できます。SAN Secondary Server Bundleは、ベース製品とTape Library Option、SAN Optionをバンドルした製品で、SANに接続された2台目以降のサーバーに導入できます。これによりバックアップ環境の拡張に伴う導入コストを低減します。SAN Optionの利用には、Central Management Optionが必要です。

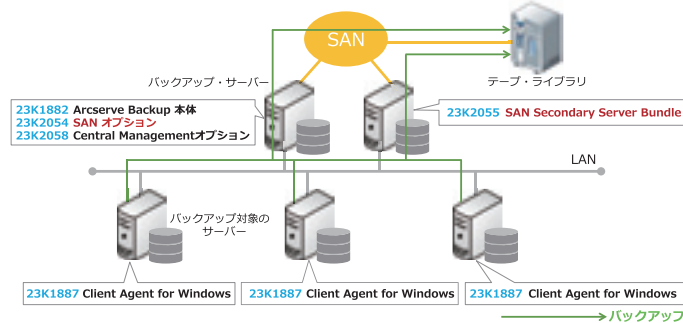

NDMPに対応したバックアップを可能にする NAS オプション

NDMP NAS Optionは、NASのボリュームに直接接続されているバックアップデバイスにバックアップするオプション製品です。NDMPコマンドを使用して、NASに直接接続されたテープ装置にデータをバックアップするため、ネットワークに負荷がかからず、バックアップの高速化を実現します。NDMP NAS Optionでは、3 way NDMPバックアップ機能によって、NASサーバーのデータをテープドライブが接続された別のNASサーバーにバックアップすることも可能です。

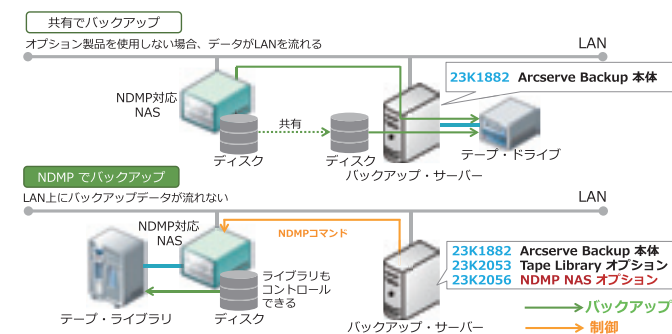

バックアップの高速化を実現する Enterprise Moduleオプション

大規模環境などに求められる高度なバックアップ機能を提供します。「イメージオプション」機能を使用すると、ドライブのスナップショットイメージを作成し、ディスクからデータブロックを読み取りバックアップを行います。ドライブ全体を1つの大きなファイルとみなすため、ファイルごとのオーバーヘッド (ファイルのオープン/リード/クローズ) を省くこととなり、処理時間を大幅に短縮できます。

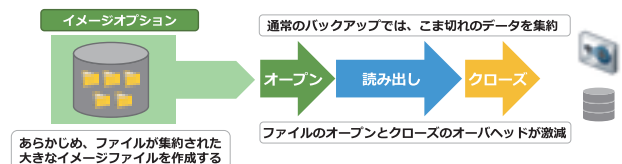
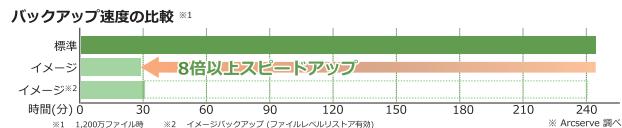

3レイヤを一元管理する Central Management オプション

Central Management Optionは、バックアップ対象となるすべてのサーバーを一元管理するためのものです。社内に点在するサーバーを、バックアップ対象となる「エージェント」、実際にバックアップを行う「メンバサーバー」、さらにそれを管理する「プライマリサーバー」という3つのレイヤに分けることで、高い操作効率と管理にかかる負荷の削減を実現します。プライマリサーバーは、各メンバサーバーにログインしなくても、ジョブやログ、レポート、カタログ、ライセンスなどを一元管理できます。

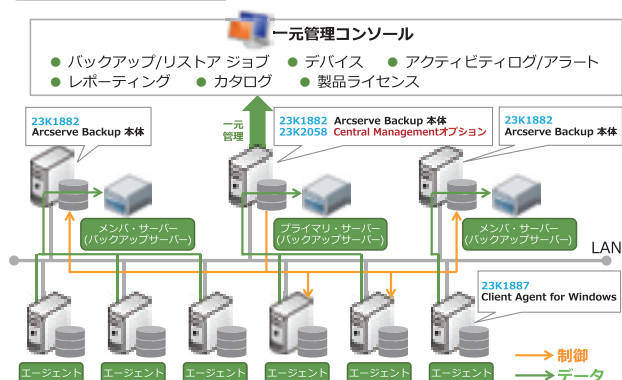

バックアップ・ソフトウェアのライセンスガイド

Arcserve Backup ライセンス

1. ベース製品 (Arcserve本体)

製品番号	製品名	希望小売価格(税別)	必要なライセンス数	備考
23K1882	Arcserve Backup R16.5 for Windows	150,000円	バックアップサーバー数	ベース製品本体のライセンス。バックアップを実行するサーバーで、バックアップ先となるテープ装置が接続されるサーバー。

2. オプション製品

製品番号	製品名	希望小売価格(税別)	必要なライセンス数	備考
23K1883	Windows Disaster Recovery Option	88,000円	バックアップサーバー数	災害時にもOS/アプリケーションを再インストールせずに、システムを迅速、簡単に復旧。OS情報やマシン固有のデータ/ドライブまで格納するブートCDを作成。メディア交換不要、簡素な復旧ステップを実現するWindowsプレインストール環境 (WinPE) に対応し、災害復旧をさらに簡単に。物理環境から仮想環境へのリカバリ (P2V) にも対応。
23K2053	Tape Library Option	140,000円	バックアップサーバー数	複数ドライブ搭載のテープライブラリのスループット最適化や簡易なメディア管理を実現。さらに大型ライブラリを論理的に分割する仮想ライブラリ機能 (VTL) もサポートする。任意のRAID構成で複数のデバイスにデータをバックアップ。
23K2054	SAN Option	198,000円	バックアップサーバー数	SANテクノロジーを活用してバックアップデバイスを動的に共有し、LANを使わずに高速バックアップを実現。Central Management Optionが必須です。SAN OptionにはTape Library Optionの機能が含まれます。
23K2055	SAN Secondary Server Bundle	198,000円	2台目以降のバックアップサーバー数	SAN環境に接続された2台目以降のバックアップサーバー向けに、本体製品、Tape Library Option、SAN Optionを安価にバンドル。SAN Optionを1ライセンス利用中の場合に適用可能。
23K2056	NDMP NAS Option	199,000円	バックアップ対象のNASサーバー数	NDMP (Network Data Management Protocol) に対応したNASデバイスで、LAN帯域へ負荷をかけずにNASからテープへ直接バックアップ。データが大きい環境に最適。
23K2057	Enterprise Module	236,000円	バックアップサーバー数	最大32ストリームのマルチストリーミング機能やイメージバックアップなど、高速なバックアップ/リストアを実現。物理ディスク/ボリュームのrawバックアップにも対応。メディア管理機能 (MMO) も搭載。
23K2058	Central Management Option	236,000円	Arcserveドメイン数	ローカルだけでなくリモートからバックアップ/リストアのジョブ、メディアデバイス、アクティビティログ、アラート、カタログ、製品ライセンス、レポートの一元管理・監視・実行を実現。
23K2059	Global Dashboard	30,000円	ダッシュボード管理するサーバー数	拠点ごとに稼働するCA Arcserve Backupを一元管理可能。WAN越しに情報を共有でき、管理者負担を大きく軽減。

3. アプリケーション・エージェント製品

製品番号	製品名	希望小売価格(税別)	必要なライセンス数	備考
23K1884	Guest Based Virtual Machines Agent Bundle	55,000円	仮想マシンの保護方法によりライセンス数が決まります。	VMware, Hyper-V, XenServerなど仮想化製品に対応するバックアップ用のアプリケーションエージェントです。 ① Client Agent: 仮想マシン数 ② VMware環境: 仮想マシン数+バックアップ・プロキシサーバー数 ③ Hyper-V環境: 仮想マシン数+Hyper-Vサーバー数
23K1885	Windows VM Agent per Host License	198,000円	仮想ホスト数 (ハイパーバイザ数)	仮想ホストサーバー1台に対して1ライセンスの購入形態で、ゲストOS数に制限なく導入可能です。
23K1886	Windows Agent for Open Files	98,000円	バックアップ対象のサーバー数	使用中Windowsファイルの整合性を保ちバックアップ可能なエージェント。VSS連携が可能です。
23K2061	Windows Agent for Oracle	98,000円	バックアップ対象のサーバー数	Windowsで稼働中のOracleデータベースを、表領域・ログ単位でオンラインバックアップ/リストア可能なエージェントです。Oracle RMANベースのバックアップとリカバリモードを利用し、きめの細かいバックアップとリストアを実現。
23K2062	Windows Agent for Microsoft SQL	98,000円	バックアップ対象のサーバー数	稼働中のMicrosoft SQL サーバーをフル・差分・ログ単位でオンラインバックアップ/リストア可能なエージェントです。
23K2063	Windows Agent for Microsoft Exchange	98,000円	バックアップ対象のサーバー数	Microsoft Exchange サーバーに最適化された高速バックアップ/リストア可能なエージェントです。データベースやメールボックス、パブリックフォルダのオンラインバックアップを実現。
23K1887	Client Agent for Windows	55,000円	バックアップ対象のサーバー数	Windowsのファイルシステムをネットワーク経由で効率的にバックアップ/リストア可能なエージェントです。
23K2060	Client Agent for Linux	55,000円	バックアップ対象のサーバー数	Linuxのファイルシステムをネットワーク経由で効率的にバックアップ/リストア可能なエージェントです。
23K2064	Linux Agent for Oracle	140,000円	バックアップ対象のサーバー数	Linuxで稼働中のOracleデータベースを、表領域・ログ単位でオンラインバックアップ/リストア可能なエージェントです。

バックアップ・ソフト対応表

HH…ハーフハイト、FH…フルハイト

外付けテープ装置 OS:Windows Server 2012 / 2012 R2		モデル	TS2250	TS2260	TS2360	TS2900	TS3100				TS3200					
メーカー名	ソフト名	規格 接続方式	LTO-5	LTO-6	LTO-6	LTO-5	LTO-6	LTO-5	LTO-5	LTO-6	LTO-6	LTO-5	LTO-5	LTO-6	LTO-6	
			HH	HH	FH	HH	HH	HH	FH	HH	FH	HH	FH	HH	FH	HH
Arcserve	Arcserve Backup r16.5	SAS	○	○	未検証	○	○	○	○	○	○	○	○	○	○	○
		FC	-	-	-	-	-	○	○	○	○	○	○	○	○	○
Symantec	Backup Exec 2014	SAS	○	○	○	○	○	○	○	○	○	○	○	○	○	○
		FC	-	-	-	-	-	○	○	○	○	○	○	○	○	○
Dell Software	NetVault Backup 10.0	SAS	○	○	○	○	○	○	○	○	○	○	○	○	○	○
		FC	-	-	-	-	-	○	○	○	○	未検証	○	○	○	未検証
IBM	Tivoli Storage Manager	SAS	○	○	○	○	○	○	○	○	○	○	○	○	○	○
		FC	-	-	-	-	-	○	○	○	○	○	○	○	○	○

内蔵テープ装置 OS:Windows Server 2008 R2 / 2012		モデル	LTO			DDS		
メーカー名	ソフト名	規格 接続方式	49Y9898	3628N5X	00D8924	39M5636	00D2787	00D2788
			LTO-5 ハーフハイト			LTO-6 ハーフハイト	DDS6 ハーフハイト	RDX ハーフハイト
Arcserve	Arcserve Backup r16.5	SAS	○	○	○	-	-	-
		USB	-	-	-	○	○	○
Symantec	Backup Exec 2010R3 / 2012	SAS	○ ²	○ ²	○ ²	-	-	-
		USB	-	-	-	○ ²	○ ²	○ ²
Dell Software	NetVault Backup 9.2	SAS	○	○	未検証	-	-	-
		USB	-	-	-	○	未検証	未検証
IBM	Tivoli Storage Manager	SAS	○	○	○	-	-	-
		USB	-	-	-	未検証	未検証	未検証

* バックアップ・ソフト対応表の最新情報や詳細は下記メーカーのホームページをご覧ください。
 ・ Dell Software NetVault <http://software.dell.com/jp-ja/products/netvault-backup/>
 ・ Arcserve Backup <http://www.arcserve.com/jp/lpg/jpsupport/cdl.aspx>
 ・ IBM Tivoli Storage Manager http://www-01.ibm.com/software/sysmgmt/products/support/IBM_TSM_Supported_Devices_for_AIXHPSUNWIN.html
 ・ Symantec Backup Exec 2014 <http://www.symantec.com/docs/TECH222988>
 ・ Symantec Backup Exec 2012 <http://www.symantec.com/docs/TECH175581>
 ・ Symantec Backup Exec 2010 R3 <http://www.symantec.com/docs/TECH137682>
 1 Tivoli Storage Managerは、テープ・ドライブによってバージョンが異なる場合があります。上記URLで事前にバージョンをご確認ください。2 Windows Server 2012をバックアップサーバーとすることには対応していません。
 弊社においてWEB販売等のダイレクト販売をしていない製品につきましては、希望小売価格という表現に変更いたしました。

Storage製品

Lenovo

Lenovo Storage 関連オプション一覧表

製品番号	製品名	希望小売価格	S2200	S3200	E1012	E1024
		税別				
ドライブ						
コントローラ						
00WC083	Lenovo Storage ファイバ・チャネル & iSCSI コントローラ (S2200→S3200アップグレード)	510,000円	○			
00WC084	Lenovo Storage SAS コントローラ (S2200→S3200アップグレード)	510,000円	○			
2.5 インチ型 フラッシュ・ドライブ (SSD)						
00MM720	Lenovo Storage 2.5 インチ型 400 GB SSD (SAS)	420,000円	○	○		○
00MM715	Lenovo Storage 2.5 インチ型 800 GB SSD (SAS)	820,000円	○	○		○
00MM710	Lenovo Storage 2.5 インチ型 1.6 TB SSD (SAS)	1,500,000円	○	○		○
3.5 インチ型 フラッシュ・ドライブ (SSD)						
00WC030	Lenovo Storage 3.5" 400 GB SSD SAS (2.5" in 3.5")	420,000円	○	○	○	
2.5 インチ型 HDD ドライブ						
00MM685	Lenovo Storage 2.5 インチ型 300 GB 15,000 回転 SAS HDD	68,000円	○	○		○
00MM680	Lenovo Storage 2.5 インチ型 600 GB 15,000 回転 SAS HDD	104,000円	○	○		○
00MM700	Lenovo Storage 2.5 インチ型 600 GB 10,000 回転 SAS HDD	66,000円	○	○		○
00MM695	Lenovo Storage 2.5 インチ型 900 GB 10,000 回転 SAS HDD	93,000円	○	○		○
00MM690	Lenovo Storage 2.5 インチ型 1.2 TB 10,000 回転 SAS HDD	112,000円	○	○		○
00MM705	Lenovo Storage 2.5 インチ型 1 TB 7,200 回転 NL-SAS HDD	84,000円	○	○		○
00WC020	Lenovo Storage 2.5 インチ型 600 GB 10,000 回転 SAS HDD (自己暗号化機能付き)	73,000円	○	○		○
00MM745	Lenovo Storage 2.5 インチ型 900 GB 10,000 回転 SAS HDD (自己暗号化機能付き)	102,000円	○	○		○
00MM740	Lenovo Storage 2.5 インチ型 1.2 TB 10,000 回転 SAS HDD (自己暗号化機能付き)	123,000円	○	○		○
3.5 インチ型 HDD ドライブ						
00MM735	Lenovo Storage 3.5 インチ型 2 TB 7,200 回転 NL-SAS HDD	68,000円	○	○	○	
00MM730	Lenovo Storage 3.5 インチ型 4 TB 7,200 回転 NL-SAS HDD	114,000円	○	○	○	
00MM725	Lenovo Storage 3.5 インチ型 6 TB 7,200 回転 NL-SAS HDD	165,000円	○	○	○	
00WE790	Lenovo Storage 3.5 インチ型 8 TB 7,200 回転 NL-SAS HDD	200,000円	○	○	○	
00WC040	Lenovo Storage 3.5 インチ型 600 GB 10,000 回転 SAS HDD (2.5 インチ型 in 3.5 インチ型)	66,000円	○	○	○	
00WC035	Lenovo Storage 3.5 インチ型 900 GB 10,000 回転 SAS HDD (2.5 インチ型 in 3.5 インチ型)	93,000円	○	○	○	
00WC025	Lenovo Storage 3.5 インチ型 4 TB 7,200 回転 NL-SAS HDD (自己暗号化機能付き)	125,000円	○	○	○	
トランシーバ、ケーブル						
SFP トランシーバ						
00WC088	Lenovo Storage 8Gbps ファイバ・チャネル SFP+ モジュール (1 パック)	18,000円	○	○		
00WC089	Lenovo Storage 16Gbps ファイバ・チャネル SFP+ モジュール (1 パック)	68,000円	○	○		
00WC087	Lenovo Storage 10Gbps ショートウェイブ オプティカル iSCSI SFP+ モジュール (1 パック)	57,000円	○	○		
00WC086	Lenovo Storage 1Gbps RJ45 iSCSI SFP+ モジュール (1 パック)	32,000円	○	○		
FC ケーブル						
00MN502	1m LC-LC OM3 MM ファイバ・ケーブル	4,000円	○	○		
00MN505	3m LC-LC OM3 MM ファイバ・ケーブル	7,600円	○	○		
00MN508	5m LC-LC OM3 MM ファイバ・ケーブル	9,200円	○	○		
00MN511	10m LC-LC OM3 MM ファイバ・ケーブル	12,600円	○	○		
00MN517	25m LC-LC OM3 MM ファイバ・ケーブル	17,700円	○	○		
DAC ケーブル (10Gbps iSCSI)						
90Y9427	1m Passive SFP+ DAC ケーブル	29,000円	○	○		
00AY765	2m Passive SFP+ DAC ケーブル	33,000円	○	○		
90Y9430	3m Passive SFP+ DAC ケーブル	34,800円	○	○		
SAS ケーブル						
00WE754	0.6m SAS ケーブル (MiniSAS SFF-8088 to MiniSAS SFF-8088)	20,000円	○	○	○	○
00WE755	1m SAS ケーブル (MiniSAS SFF-8088 to MiniSAS SFF-8088)	40,000円	○	○	○	○
00WE756	2m SAS ケーブル (MiniSAS SFF-8088 to MiniSAS SFF-8088)	45,000円	○	○	○	○
00DS224	1.5m SAS ケーブル (MiniSAS SFF-8088 to MiniSAS HD SFF-8644)	20,900円	○	○	○	○
00DS226	3m SAS ケーブル (MiniSAS SFF-8088 to MiniSAS HD SFF-8644)	29,000円	○	○	○	○
00WE748	1m SAS ケーブル (MiniSAS HD SFF-8644 to MiniSAS HD SFF-8644)	40,000円	○	○	○	○
00WE749	2m SAS ケーブル (MiniSAS HD SFF-8644 to MiniSAS HD SFF-8644)	45,000円	○	○	○	○
イーサネットケーブル、USBケーブル						
00WE747	Lenovo イーサネット CAT5E シールド 6m ケーブル	29,000円	○	○		
00WE746	Lenovo USB A Male-to-Mini-B 1.5m ケーブル	13,000円	○	○		
電源ケーブル						
46M2593	2.8m 電源コード (10A/100V C13 to JIS C-8303. 日本用)	2,400円	○	○	○	○
ソフトウェア・ライセンス						
00WE764	Lenovo Storage SSD リアルタイム階層化 3年ソフトウェア・サブスクリプション&サポート	580,000円	○	○		
00WF841	Lenovo Storage SSD リアルタイム階層化 1年延長ソフトウェア・サブスクリプション&サポート	100,000円	○	○		
00WF845	Lenovo Storage SSD リアルタイム階層化 2年延長ソフトウェア・サブスクリプション&サポート	200,000円	○	○		
00WE760	Lenovo Storage 256 スナップショット・アップグレード 3年ソフトウェア・サブスクリプション&サポート	270,000円	○	○		
00WF817	Lenovo Storage 256 スナップショット・アップグレード 1年延長ソフトウェア・サブスクリプション&サポート	47,000円	○	○		
00WF821	Lenovo Storage 256 スナップショット・アップグレード 2年延長ソフトウェア・サブスクリプション&サポート	94,000円	○	○		
00WE761	Lenovo Storage 512 スナップショット・アップグレード 3年ソフトウェア・サブスクリプション&サポート	420,000円	○	○		
00WF825	Lenovo Storage 512 スナップショット・アップグレード 1年延長ソフトウェア・サブスクリプション&サポート	70,000円	○	○		
00WF829	Lenovo Storage 512 スナップショット・アップグレード 2年延長ソフトウェア・サブスクリプション&サポート	140,000円	○	○		
00WE787	Lenovo Storage 1,024 スナップショット・アップグレード 3年ソフトウェア・サブスクリプション&サポート	580,000円	○	○		
00WF833	Lenovo Storage 1,024 スナップショット・アップグレード 1年延長ソフトウェア・サブスクリプション&サポート	100,000円	○	○		
00WF837	Lenovo Storage 1,024 スナップショット・アップグレード 2年延長ソフトウェア・サブスクリプション&サポート	200,000円	○	○		
00YG676	Lenovo Storage 非同期レプリケーション 3年ソフトウェア・サブスクリプション&サポート	860,000円	○	○		
00YG680	Lenovo Storage 非同期レプリケーション 1年延長ソフトウェア・サブスクリプション&サポート	140,000円	○	○		
00YG684	Lenovo Storage 非同期レプリケーション 2年延長ソフトウェア・サブスクリプション&サポート	280,000円	○	○		

…対応 …非対応

Storwise 関連オプション一覧表

製品番号	製品名	希望小売価格	V3700	V5000	V7000
		税別			
キャッシュ・アップグレード					
00MJ101	4 GB to 8 GB キャッシュ・アップグレード	312,400円	○		
00NC509	64 GB to 128 GB キャッシュ・アップグレード	719,900円			○
ドライブ					
2.5 インチ型 フラッシュ・ドライブ (SSD)					
00MJ154	200 GB 12 Gb SAS 2.5 インチ型 フラッシュ・ドライブ (SSD)	400,000円	○		
00MJ156	400 GB 12 Gb SAS 2.5 インチ型 フラッシュ・ドライブ (SSD)	487,500円	○		
00MJ158	800 GB 12 Gb SAS 2.5 インチ型 フラッシュ・ドライブ (SSD)	963,700円	○		
00WC014	1.6 TB SAS 2.5 インチ型 フラッシュ・ドライブ (SSD)	1,675,000円	○		
00NC656	200 GB 12 Gb SAS 2.5 インチ型 フラッシュ・ドライブ (SSD)	営業までお問合せください		○	
00NC658	400 GB 12 Gb SAS 2.5 インチ型 フラッシュ・ドライブ (SSD)	営業までお問合せください		○	
00NC660	800 GB 12 Gb SAS 2.5 インチ型 フラッシュ・ドライブ (SSD)	営業までお問合せください		○	
00WC015	1.6 TB SAS 2.5 インチ型 フラッシュ・ドライブ (SSD)	営業までお問合せください		○	
00NC531	200 GB 12 Gb SAS 2.5 インチ型 フラッシュ・ドライブ (SSD)	営業までお問合せください			○
00NC533	400 GB 12 Gb SAS 2.5 インチ型 フラッシュ・ドライブ (SSD)	営業までお問合せください			○
00NC535	800 GB 12 Gb SAS 2.5 インチ型 フラッシュ・ドライブ (SSD)	営業までお問合せください			○
00WC016	1.6 TB SAS 2.5 インチ型 フラッシュ・ドライブ (SSD)	営業までお問合せください			○
2.5 インチ型 HDD ドライブ					
00MJ141	300 GB 15,000 回転 6 Gb SAS 2.5 インチ型 HDD	83,700円	○		
00MJ143	600 GB 15,000 回転 12 Gb SAS 2.5 インチ型 HDD	124,900円	○		
00MJ145	600 GB 10,000 回転 6 Gb SAS 2.5 インチ型 HDD	78,700円	○		
00MJ147	900 GB 10,000 回転 6 Gb SAS 2.5 インチ型 HDD	118,700円	○		
00MJ151	1 TB 7,200 回転 6 Gb SAS NL 2.5 インチ型 HDD	78,700円	○		
00MJ149	1.2 TB 10,000 回転 6 Gb SAS 2.5 インチ型 HDD	143,700円	○		
00MN526	1.8 TB 10,000 回転 12 Gb SAS 2.5 インチ型 HDD	212,400円	○		

※ V5000, V7000 は IBM 案件登録対象製品です。営業までお問合せください。
弊社においてWEB販売等のダイレクト販売をしていない製品につきましては、希望小売価格という表現に変更いたしました。

…対応 …非対応

製品番号	製品名	希望小売価格	V3700	V5000	V7000
		税別			
00WC011	2 TB 7,200 回転 12 Gb SAS NL 2.5 インチ型 HDD	149,900 円	○		
00NC645	300 GB 15,000 回転 6 Gb SAS 2.5 インチ型 HDD	営業までお問合せください		○	
00NC647	600 GB 15,000 回転 12 Gb SAS 2.5 インチ型 HDD	営業までお問合せください		○	
00NC649	600 GB 10,000 回転 6 Gb SAS 2.5 インチ型 HDD	営業までお問合せください		○	
00NC651	900 GB 10,000 回転 6 Gb SAS 2.5 インチ型 HDD	営業までお問合せください		○	
00AK399	1 TB 7,200 回転 6 Gb SAS NL 2.5 インチ型 HDD	営業までお問合せください		○	
00NC653	1.2 TB 10,000 回転 6 Gb SAS 2.5 インチ型 HDD	営業までお問合せください		○	
00MN540	1.8 TB 10,000 回転 12 Gb SAS 2.5 インチ型 HDD	営業までお問合せください		○	
00WC012	2 TB 7,200 回転 12 Gb SAS NL 2.5 インチ型 HDD	営業までお問合せください		○	
00NC519	300 GB 15,000 回転 12 Gb SAS 2.5 インチ型 HDD	営業までお問合せください			○
00NC521	600 GB 15,000 回転 12 Gb SAS 2.5 インチ型 HDD	営業までお問合せください			○
00NC523	600 GB 10,000 回転 6 Gb SAS 2.5 インチ型 HDD	営業までお問合せください			○
00NC525	900 GB 10,000 回転 6 Gb SAS 2.5 インチ型 HDD	営業までお問合せください			○
00NC529	1 TB 7,200 回転 6 Gb SAS NL 2.5 インチ型 HDD	営業までお問合せください			○
00NC527	1.2 TB 10,000 回転 6 Gb SAS 2.5 インチ型 HDD	営業までお問合せください			○
00MN534	1.8 TB 10,000 回転 12 Gb SAS 2.5 インチ型 HDD	営業までお問合せください			○
00WC013	2 TB 7,200 回転 12 Gb SAS NL 2.5 インチ型 HDD	営業までお問合せください			○
3.5 インチ型 HDD ドライブ					
00MJ135	300 GB 15,000 回転 6 Gb SAS 3.5 インチ型 HDD	83,700 円	○		
00MJ137	600 GB 15,000 回転 12 Gb SAS 3.5 インチ型 HDD	124,900 円	○		
00MJ131	900 GB 10,000 回転 6 Gb SAS 3.5 インチ型 HDD	108,700 円	○		
00MJ133	1.2 TB 10,000 回転 6 Gb SAS 3.5 インチ型 HDD	143,700 円	○		
00MN524	1.8 TB 10,000 回転 12 Gb SAS 3.5 インチ型 HDD	212,400 円	○		
00MJ127	3 TB 7,200 回転 6 Gb SAS NL 3.5 インチ型 HDD	109,900 円	○		
00MJ129	4 TB 7,200 回転 6 Gb SAS NL 3.5 インチ型 HDD	133,700 円	○		
00MN522	6 TB 7,200 回転 12 Gb SAS 3.5 インチ型 HDD	199,900 円	○		
00WC008	8 TB 7,200 回転 12 Gb SAS NL 3.5 インチ型 HDD	299,900 円	○		
00NC629	300 GB 15,000 回転 6 Gb SAS 3.5 インチ型 HDD	営業までお問合せください		○	
00NC631	600 GB 15,000 回転 12 Gb SAS 3.5 インチ型 HDD	営業までお問合せください		○	
00NC633	900 GB 10,000 回転 6 Gb SAS 3.5 インチ型 HDD	営業までお問合せください		○	
00NC635	1.2 TB 10,000 回転 6 Gb SAS 3.5 インチ型 HDD	営業までお問合せください		○	
00MN538	1.8 TB 10,000 回転 12 Gb SAS 3.5 インチ型 HDD	営業までお問合せください		○	
00NC639	3 TB 7,200 回転 6 Gb SAS NL 3.5 インチ型 HDD	営業までお問合せください		○	
00NC641	4 TB 7,200 回転 6 Gb SAS NL 3.5 インチ型 HDD	営業までお問合せください		○	
00MN536	6 TB 7,200 回転 12 Gb SAS 3.5 インチ型 HDD	営業までお問合せください		○	
00WC009	8 TB 7,200 回転 12 Gb SAS NL 3.5 インチ型 HDD	営業までお問合せください		○	
00NC515	3 TB 7,200 回転 6 Gb SAS NL 3.5 インチ型 HDD	営業までお問合せください			○
00NC517	4 TB 7,200 回転 6 Gb SAS NL 3.5 インチ型 HDD	営業までお問合せください			○
00MN532	6 TB 7,200 回転 12 Gb SAS 3.5 インチ型 HDD	営業までお問合せください			○
00WC010	8 TB 7,200 回転 12 Gb SAS NL 3.5 インチ型 HDD	営業までお問合せください			○
カード、トランシーバ、ケーブル					
Compression Accelerator カード					
00NC507	Compression Accelerator カード (2x Accelerator)	営業までお問合せください			○
アダプタ・カード					
00MJ093	6 Gb SAS 4 ポート ホスト・インタフェース・カード	112,400 円	○		
00MJ097	1 Gb iSCSI 4 ポート ホスト・インタフェース・カード	124,900 円	○		
00MJ095	8 Gb FC 4 ポート ホスト・インタフェース・カード	137,400 円	○		
00MJ099	10 Gb iSCSI - FCoE 2 ポート ホスト・インタフェース・カード	237,400 円	○		
00NC627	10 Gb イーサネット 2 ポート アダプタ・カード (2xアダプタ, 4xショートウェイブ SFP トランシーバ)	営業までお問合せください		○	
00NC625	8 Gb FC 4 ポート アダプタ・カード (2xアダプタ, 8xショートウェイブ SFP トランシーバ)	営業までお問合せください		○	
00NC505	10 Gb イーサネット 4 ポート アダプタ・カード (2xアダプタ, 8xショートウェイブ SFP トランシーバ)	営業までお問合せください			○
00NC503	8 Gb FC 4 ポート アダプタ・カード (2xアダプタ, 8xショートウェイブ SFP トランシーバ)	営業までお問合せください			○
00MN528	16 Gb FC 2 ポート アダプタ・カード (2xアダプタ, 4xショートウェイブ SFP トランシーバ)	営業までお問合せください			○
00MM835	16 Gb FC 4 ポート アダプタ・カード (2xアダプタ, 8xショートウェイブ SFP トランシーバ)	営業までお問合せください			○
SFP トランシーバ					
00MJ103	8 Gb FC ショートウェイブ SFP トランシーバ (2xショートウェイブ SFP トランシーバ)	34,900 円	○		
00MJ105	8 Gb FC ロングウェイブ SFP トランシーバ (2xロングウェイブ SFP トランシーバ)	99,500 円	○	○	
00MN530	16 Gb FC ロングウェイブ SFP トランシーバ (2xロングウェイブ SFP トランシーバ)	営業までお問合せください			○
FC ケーブル					
00MJ168	1m ファイバ・ケーブル (LC)	8,300 円	○	○	○
00MJ170	5m ファイバ・ケーブル (LC)	13,600 円	○	○	○
00MJ172	25m ファイバ・ケーブル (LC)	19,900 円	○	○	○
00MJ174	10m OM3 ファイバ・ケーブル (LC)	12,600 円	○	○	○
SAS ケーブル					
00MJ162	0.6m SAS ケーブル (MiniSAS HD SFF-8644 to MiniSAS SFF-8088)	11,200 円	○	○	
00MJ163	1.5m SAS ケーブル (MiniSAS HD SFF-8644 to MiniSAS SFF-8088)	16,200 円	○	○	
00MJ166	3m SAS ケーブル (MiniSAS HD SFF-8644 to MiniSAS SFF-8088)	21,300 円	○	○	
00MJ176	0.6m SAS ケーブル (MiniSAS HD SFF-8644 to MiniSAS HD SFF-8644)	11,200 円	○	○	
00MJ178	1.5m SAS ケーブル (MiniSAS HD SFF-8644 to MiniSAS HD SFF-8644)	16,200 円	○	○	
00MJ180	3m SAS ケーブル (MiniSAS HD SFF-8644 to MiniSAS HD SFF-8644)	21,300 円	○	○	
00NC539	0.6m 12 Gb SAS ケーブル (MiniSAS HD SFF-8644 to MiniSAS HD SFF-8644)	営業までお問合せください			○
00NC541	1.5m 12 Gb SAS ケーブル (MiniSAS HD SFF-8644 to MiniSAS HD SFF-8644)	営業までお問合せください			○
00NC543	3m 12 Gb SAS ケーブル (MiniSAS HD SFF-8644 to MiniSAS HD SFF-8644)	営業までお問合せください			○
00NC545	6m 12 Gb SAS ケーブル (MiniSAS HD SFF-8644 to MiniSAS HD SFF-8644)	営業までお問合せください			○
電源ケーブル					
00MJ246	2.8m 電源コード (100V/12A/C13 to JIS C-8303, 日本用)	2,400 円	○	○	○
暗号化オプション					
00MT543	Storwize V7000 Encryption Enablement	営業までお問合せください			○
00MT545	Storwize V7000 Encryption USB ドライブ・バック	営業までお問合せください			○
ソフトウェア・ライセンス					
00MJ117	Storwize V3700 Turbo Performance	856,300 円	○		
00MJ119	Storwize V3700 FlashCopyアップグレード (スナップショット)	374,900 円	○		
00MJ121	Storwize V3700 Remote Mirroring (レプリケーション)	1,063,000 円	○		
00MJ123	Storwize V3700 Easy Tier (自動階層化)	499,900 円	○		
00KE103	Storwize V5000 基本筐体 V7 - バンドル 3年 S&S	営業までお問合せください		○	
00KE104	Storwize V5000 基本筐体 V7 - Easy Tier 3年 S&S	営業までお問合せください		○	
00KE105	Storwize V5000 基本筐体 V7 - Remote Mirroring 3年 S&S	営業までお問合せください		○	
00KE106	Storwize V5000 基本筐体 V7 - Flash Copy 3年 S&S	営業までお問合せください		○	
00KE123	Storwize V5000 拡張筐体 V7 - バンドル 3年 S&S	営業までお問合せください		○	
00KE124	Storwize V5000 拡張筐体 V7 - Easy Tier 3年 S&S	営業までお問合せください		○	
00KE125	Storwize V5000 拡張筐体 V7 - Remote Mirroring 3年 S&S	営業までお問合せください		○	
00KE126	Storwize V5000 拡張筐体 V7 - Flash Copy 3年 S&S	営業までお問合せください		○	
00KE143	Storwize V5000 外部ストレージ仮想化 V7 - バンドル 3年 S&S	営業までお問合せください		○	
00KE144	Storwize V5000 外部ストレージ仮想化 V7 - Easy Tier 3年 S&S	営業までお問合せください		○	
00KE145	Storwize V5000 外部ストレージ仮想化 V7 - Remote Mirroring 3年 S&S	営業までお問合せください		○	
00KE146	Storwize V5000 外部ストレージ仮想化 V7 - Flash Copy 3年 S&S	営業までお問合せください		○	
00KE025	Storwize V7000 基本筐体 V7 - バンドル 3年 S&S	営業までお問合せください			○
00KE026	Storwize V7000 基本筐体 V7 - Easy Tier 3年 S&S	営業までお問合せください			○
00KE027	Storwize V7000 基本筐体 V7 - Flash Copy 3年 S&S	営業までお問合せください			○
00KE028	Storwize V7000 基本筐体 V7 - Remote Mirroring 3年 S&S	営業までお問合せください			○
00KE029	Storwize V7000 基本筐体 V7 - Compression 3年 S&S	営業までお問合せください			○
00KE050	Storwize V7000 拡張筐体 V7 - バンドル 3年 S&S	営業までお問合せください			○
00KE051	Storwize V7000 拡張筐体 V7 - Easy Tier 3年 S&S	営業までお問合せください			○
00KE052	Storwize V7000 拡張筐体 V7 - Flash Copy 3年 S&S	営業までお問合せください			○
00KE053	Storwize V7000 拡張筐体 V7 - Remote Mirroring 3年 S&S	営業までお問合せください			○
00KE054	Storwize V7000 拡張筐体 V7 - Compression 3年 S&S	営業までお問合せください			○
00KE075	Storwize V7000 外部ストレージ仮想化 V7 - バンドル 3年 S&S	営業までお問合せください			○
00KE076	Storwize V7000 外部ストレージ仮想化 V7 - Easy Tier 3年 S&S	営業までお問合せください			○
00KE077	Storwize V7000 外部ストレージ仮想化 V7 - Flash Copy 3年 S&S	営業までお問合せください			○
00KE078	Storwize V7000 外部ストレージ仮想化 V7 - Remote Mirroring 3年 S&S	営業までお問合せください			○
00KE079	Storwize V7000 外部ストレージ仮想化 V7 - Compression 3年 S&S	営業までお問合せください			○

※ V5000, V7000 は IBM 案件登録対象製品です。営業までお問合せください。
 弊社においてWEB販売等のダイレクト販売をしない製品につきましては、希望小売価格という表現に変更いたしました。

○…対応 □…非対応

テープ関連オプション一覧表

製品番号	製品名	希望小売価格 税別	TS2250	TS2260	TS2270	TS2900 (LTO5)	TS2900 (LTO6)	TS2900 (LTO7)	TS3100	TS3200	Multimedia Enclosure
テープ・ドライブ・オプション											
テープ・ドライブ用ドライブ・スレッド											
00WF69	LTO Ultrium 7 FC ドライブ・スレッド (ハーフ・ハイト)	992,800 円							○	○	
00WF67	LTO Ultrium 7 SAS ドライブ・スレッド (ハーフ・ハイト)	945,700 円							○	○	
00WF65	LTO Ultrium 7 FC ドライブ・スレッド (フル・ハイト)	1,599,000 円							○	○	
00NA119	LTO Ultrium 6 FC ドライブ・スレッド (ハーフ・ハイト)	749,900 円							○	○	
00NA117	LTO Ultrium 6 SAS ドライブ・スレッド (ハーフ・ハイト)	645,200 円							○	○	
00NA115	LTO Ultrium 6 FC ドライブ・スレッド (フル・ハイト)	1,208,000 円							○	○	
00NA113	LTO Ultrium 5 FC ドライブ・スレッド (ハーフ・ハイト)	694,400 円							○	○	
00NA111	LTO Ultrium 5 SAS ドライブ・スレッド (ハーフ・ハイト)	597,400 円							○	○	
00NA107	LTO Ultrium 5 FC ドライブ・スレッド (フル・ハイト)	1,118,000 円							○	○	
00NA109	LTO Ultrium 5 SAS ドライブ・スレッド (フル・ハイト)	657,800 円							○	○	
メディア・サプライ											
テープ・マガジン											
00NA019	TS2900 用 追加テープ・マガジン (予備の 9巻のカートリッジ・マガジン)	89,700 円				○	○	○			
00NA091	TS3100, TS3200 用 右側テープ・マガジン (予備の 12巻のカートリッジ・マガジン)	38,700 円							○	○	
00NA093	TS3200 用 左上 4U テープ・マガジン (予備の 12巻のカートリッジ・マガジン)	40,300 円							○	○	
00NA095	TS3200 用 右上 4U テープ・マガジン (予備の 12巻のカートリッジ・マガジン)	45,500 円							○	○	
00NA097	TS3100 用 左側 2U テープ・マガジン (予備の 12巻のカートリッジ・マガジン)	45,500 円							○		
テープ・メディア											
00NF771	Ultrium 7 データ・カートリッジ (5パック)	334,000 円			○			○	○	○	
00NA025	Ultrium 6 データ・カートリッジ (5パック)	84,100 円			○			○	○	○	
00NA023	Ultrium 5 データ・カートリッジ (5パック)	60,500 円	○	○	○	○	○	○	○	○	○
00NA017	Ultrium クリーニング・カートリッジ L1 UCC	7,900 円	○	○	○	○	○	○	○	○	○
マルチメディア・エンクロージャ・オプション											
ドライブ											
00NV404	LTO6 SAS テープ・ドライブ (ハーフ・ハイト)	703,000 円									○
00NV402	LTO5 SAS テープ・ドライブ (ハーフ・ハイト)	598,500 円									○
00NV408	RDX 3.0 Dock/1.0TB カートリッジ・バンドル	101,000 円									○
00NV407	RDX 3.0 Dock/500GB カートリッジ・バンドル	81,500 円									○
00NV411	USB DVD-RAM スレッドドライブ (取付台付)	66,500 円									○
00NV412	USB DVD-RAM ドライブ/ケーブルカード	19,000 円									○
RDX メディア											
00NV430	2TB RDX カートリッジ	99,600 円									○
00NV415	1TB RDX カートリッジ	76,000 円									○
00NV414	500GB RDX カートリッジ	56,500 円									○
ケーブル											
FC ケーブル											
00NA085	13 m ファイバケーブル (LC-LC)	29,100 円								○	○
00NA087	25 m ファイバケーブル (LC-LC)	38,000 円								○	○
SAS ケーブル											
00NA009	2m SAS ケーブル (MiniSAS SFF-8088 to MiniSAS SFF-8088)	15,600 円	○	○	○	○	○	○	○	○	○
00NV419	4m SAS ケーブル (MiniSAS HD SFF-8644 to MiniSAS SFF-8088)	26,600 円	○	○	○	○	○	○	○	○	○
電源関連											
電源供給装置											
00NA071	TS3200 用 追加電源供給ユニット	137,500 円								○	○
電源ケーブル											
00NA055	2.8m 電源コード (100V/12A/C13 to JIS C-8303.日本用)	1,500 円				○	○	○	○	○	○
00NA063	2.8m 100-250V/10A/C13 to IEC 320-C14 ラック・PDU間ライン・コード	1,500 円							○	○	○
ラック関連											
ラック・マウント・キット											
00NV426	TS2270, TS2260, TS2250 用 ラックマウント・レールキット	32,300 円	○	○	○						
00NA013	TS2900 用 ラックマウント・キット	51,500 円				○	○	○			
00NA089	TS3100, TS3200 用 ラックマウント・レールキット	48,300 円							○	○	
デスクサイド・カバー											
00NA015	TS2900 用 デスクサイド・カバー	48,400 円							○	○	
拡張機能ライセンス											
暗号化											
00NA011	TS2900 用 トランスベアレント LTO 暗号化	162,000 円				○	○	○			
00NA083	TS3100, TS3200 用 トランスベアレント LTO 暗号化	302,500 円							○	○	
フェールオーバー											
00NA069	TS3100, TS3200 用 マルチパス・フェールオーバー	272,300 円							○	○	

* LTOテープドライブとテープ・メディアの下位互換性の詳細は、システムガイドでご確認ください。

...対応 ...非対応

FCスイッチ関連オプション一覧表

製品番号	製品名	希望小売価格 税別	Brocade 300	Brocade 6505	Brocade 6510
トランシーバ					
88Y6416	Brocade 8Gbps ショートウェイブ SFP トランシーバ	40,600 円	○	○	○
00MY764	Brocade 8Gbps 10km ロングウェイブ SFP トランシーバ	337,100 円	○	○	○
00MY766	Brocade 8Gbps 25km 拡張ロングウェイブ SFP トランシーバ	1,845,400 円	○	○	○
88Y6393	Brocade 16Gbps ショートウェイブ SFP トランシーバ	74,000 円	○	○	○
00MY768	Brocade 16Gbps 10km ロングウェイブ SFP トランシーバ	379,900 円	○	○	○
00MY770	Brocade 16Gbps 25km 拡張ロングウェイブ SFP トランシーバ	2,005,600 円	○	○	○
ライセンス					
ポートライセンス・アップグレード					
00MT455	Brocade 300 8ポート ソフトウェア・ライセンス・パック (POD)	432,000 円	○		
00MT457	Brocade 6505 12ポート ソフトウェア・ライセンス・パック (POD)	817,000 円		○	
00MT459	Brocade 6510 12ポート ソフトウェア・ライセンス・パック (POD)	1,328,000 円			○
ソフトウェア・ライセンス					
00MY810	Brocade 300 ソフトウェア, Full Fabric (EPORT アップグレード)	191,900 円	○		
00MY787	Brocade 300/6505 ソフトウェア, ISL トランッキング	653,900 円	○		
00MY788	Brocade 300/6505 ソフトウェア, Fabric Vision	1,147,600 円	○	○	
00MY789	Brocade 300/6505 ソフトウェア, Extended Fabric	784,100 円	○	○	
00MY790	Brocade 300/6505 ソフトウェア, Enterprise Bundle (TRK, FV, EF)	1,300,000 円	○	○	
00MY778	Brocade 6510 ソフトウェア, ISL トランッキング	697,000 円			○
00MY779	Brocade 6510 ソフトウェア, Fabric Vision	1,721,400 円			○
00MY780	Brocade 6510 ソフトウェア, Extended Fabric	929,300 円			○
00MY776	Brocade 6510 ソフトウェア, Integrated Routing	2,200,000 円			○
00MY781	Brocade 6510 ソフトウェア, Enterprise Bundle (TRK, FV, EF)	2,024,000 円			○
ケーブル					
FC ケーブル					
00MN499	Lenovo 0.5m LC-LC OM3 MM ファイバケーブル	3,200 円	○	○	○
00MN502	Lenovo 1m LC-LC OM3 MM ファイバケーブル	4,000 円	○	○	○
00MN505	Lenovo 3m LC-LC OM3 MM ファイバケーブル	7,600 円	○	○	○
00MN508	Lenovo 5m LC-LC OM3 MM ファイバケーブル	9,200 円	○	○	○
00MN511	Lenovo 10m LC-LC OM3 MM ファイバケーブル	12,600 円	○	○	○
00MN514	Lenovo 15m LC-LC OM3 MM ファイバケーブル	15,000 円	○	○	○
00MN517	Lenovo 25m LC-LC OM3 MM ファイバケーブル	17,700 円	○	○	○
00MN520	Lenovo 30m LC-LC OM3 MM ファイバケーブル	21,100 円	○	○	○
電源関連					
オプション電源供給装置					
00MY807	Brocade 6505 冗長化電源機構	316,800 円		○	
電源ケーブル					
46M2593	10A/100V C13 to JIS C-8303 2.8m ラインコード	2,400 円	○	○	○
ラック関連					
スライド・ラックマウント・キット					
00MY794	Brocade FC SAN 300 スライド・ラックマウント・キット	65,000 円	○		
ミッドマウント・ラック・キット					
00MY760	Brocade FC SAN 65xx ミッドマウント・ラック・キット (Telecoラック用)	46,400 円		○	○

弊社においてWEB販売等のダイレクト販売をしていない製品につきましては、希望小売価格という表現に変更いたしました。

...対応 ...非対応

Storage 製品

Lenovo

Lenovo Services (保守サービス)

Lenovo Servicesとは

Lenovo Servicesとは保守サービスをビニール包装したもので、商品を買うような感覚で購入できることが特長です。
保証/保守サービスのサービス・レベルとサービス期間をアップグレードするものです。お客様は登録票を記入して送付すれば契約完了ですので、契約の面倒が軽減されます。

Lenovo Services ハードウェア

Lenovo Services用語説明

Non_CRU	障害箇所がCRUの場合でも、技術員がお客様サイトへ訪問し、部品交換を実施。CRU (Customer Replaceable Unit) = お客様による交換が可能な部品。
HDD お渡し (KYD)	故障修理で取り外したハードディスクドライブ (HDD/SSD) を、持ち帰らずお客様にお渡しするサービス
定期点検	年1回のシステム点検作業で正常稼働を確認 (機器掃除、エラーログ点検、異音・異臭点検)
ファームウェア情報提供	お客様システム環境を鑑みた最適・最新情報をメールでお知らせ

System x/Storageの保証と保守

■標準保証 (System x / Storage)

翌営業日オンサイト (NBD)		
電話受付にて故障内容を確認後、必要に応じて翌営業日に技術員がお客様の機器設置場所へお伺いして修理をいたします。翌営業日の修理スケジュールは技術員が行います。		
保証の種類	受付窓口	
1年間翌営業日オンサイト (9×5 / CRU) 3年間翌営業日オンサイト (9×5 / CRU)	IBMサービスライン 障害受付窓口	9:00 ~ 18:00 月~金 (祝日および12/30 ~ 1/3を除く)
当日オンサイト (SD)		
電話受付にて故障内容を確認後、必要に応じて技術員がお客様の機器設置場所へお伺いして修理いたします。		
保証の種類	受付窓口	
1年間当日オンサイト (24×7 / CRU) 3年間当日オンサイト (24×7 / CRU)	IBMサービスライン 障害受付窓口	00:00 ~ 24:00 月~日 (24時間 365日)

■保守サービス

延長・アップグレード

Lenovo Servicesは保証期間中の機器についてのみご注文することができます。保証期間を過ぎている機器についてLenovo Servicesをご購入されてもサービスの登録ができません。
*登録可能期限は、Lenovo Services ホームページにてご確認ください。

Lenovo Services Value Selection

面倒なファームウェア更新は技術員が実施! 年一度の定期点検で障害未然防止を図ります!

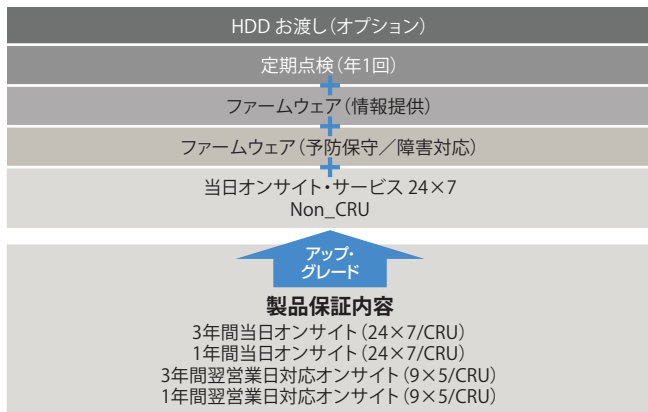

Lenovo Services Entry

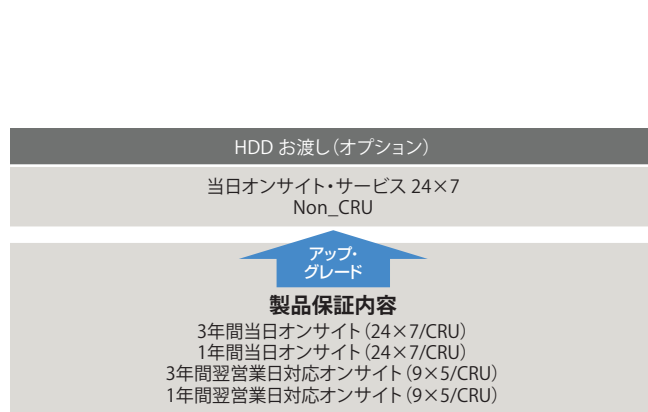

対象ハードウェアによっては一部サービスが付加できない場合があります。詳しくは価格表をご覧ください。

保証/保守満了後は「Lenovo Services 1年継続サービス」

Lenovo Services Value Selection / Entry 契約期間の満了後も継続して保守サービスをご契約いただくことができます。
Lenovo Services 1年継続サービスを複数回購入し、登録が可能です。
お客様機器の保証期間中または、Lenovo Servicesや保守サービスで契約期間中のみご注文することができます。
保証期間またはLenovo Servicesや保守サービスのご契約が満了している機器についてLenovo Services 1年継続サービスをご購入されても、サービスの登録ができません。
お客様機器のLenovo Services 1年継続サービス 契約開始日が『登録可能期限』を過ぎている場合は登録することができません。
*登録可能期限は、Lenovo Services ホームページにてご確認ください。

Lenovo Services 契約期間	1年継続サービス	1年継続サービス
----------------------	----------	----------

■Storwise V5000、V7000対象 Lenovo Servicesの購入方法

Flash Driveの保証期間中のサービス条件は、本体の保証及び保守条件に準じます。
4年目以降は、本体対象のLenovo Services (Flash Drive無し)に加えて、構成される全てのFlash Drive対象のLenovo Services (Flash Drive×1)を個数分購入していただく必要があります。
V5000、V7000本体のLenovo Services HDDお渡しは、HDDだけでなくFlash Driveもお渡しに含みます。

	1年目	2年目	3年目	4年目	5年目
V5000, V7000 本体	製品保証 9×5 NBD 3年間 Entry / Value Selection 3年間			Entry / Value Selection 1年継続, Flash Drive無し	Entry / Value Selection 1年継続, Flash Drive無し
				+	+
Flash Drive (1個目)	製品保証			Entry 1年継続, Flash Drive×1	Entry 1年継続, Flash Drive×1
⋮				⋮	⋮

個数分購入

Lenovo Services価格表

注) 価格が変更になる場合がございます。最新情報をLenovo Servicesのホームページからご確認ください。
 注) 当価格表には掲載されていない対応モデルもありますので、最新情報をLenovo Servicesのホームページからご確認ください。
 注) 当価格表にはすべてのLenovo Servicesメニューの掲載はされていません。掲載されていない製品につきましてはLenovo Servicesのホームページからご確認ください。

Lenovo Services - ハードウェア - System x

System x	対象機械	製品保証内容	保守内容	Entry 24時間×週7日				Value Selection 24時間×週7日			
				3年間(*1)	4年間(*1)	5年間(*1)	1年間継続	3年間(*1)	4年間(*1)	5年間(*1)	1年間継続
System x3100 M5 MT: 5457	3年間部品/1年間オンサイト (24時間×週7日/CRU)	HDDお渡し	00EM283	00LV79B	00LV799	00LV809	00LV803	00LV804	00LV805	00LV811	
			50,400円	71,400円	92,400円	21,000円	104,400円	143,400円	182,400円	39,000円	
System x3250 M5 MT: 5458	3年間部品/3年間オンサイト (24時間×週7日/CRU)	HDDお渡し	00GV356	00GV357	00GV358	00GV368	00GV482	00GV483	00GV484	00GV488	
			36,000円	66,000円	96,000円	30,000円	90,000円	138,000円	186,000円	48,000円	
System x3300 M4 MT: 7382	3年間部品/3年間オンサイト (24時間×週7日/CRU)	HDDお渡し	46Y0863	46Y0864	46Y0865	46Y0887	00GV687	00GV688	00GV689	00GV745	
			54,900円	101,400円	147,900円	46,500円	108,900円	173,400円	237,900円	64,500円	
System x3500 M4 MT: 7383	3年間部品/3年間オンサイト (24時間×週7日/CRU)	HDDお渡し	00X8147	00X8148	00X8149	00X8169	00GG716	00GV599	00GV600	00GV733	
			83,000円	170,000円	267,000円	87,000円	137,000円	242,000円	347,000円	105,000円	
System x3500 M5 MT:5464	3年間部品/3年間オンサイト (24時間×週7日/CRU)	HDDお渡し	00WU250	00WU251	00WU252	00WU262	00WU256	00WU257	00WU258	00WU264	
			72,000円	147,000円	222,000円	75,000円	126,000円	219,000円	312,000円	93,000円	
System x3530 M4 MT: 7160	3年間部品/3年間オンサイト (24時間×週7日/CRU)	HDDお渡し	46Y0598	46Y0599	46Y0600	46Y0634	00GV674	00GV675	00GV676	00GV741	
			39,000円	76,500円	114,000円	37,500円	93,000円	148,500円	204,000円	55,500円	
System x3550 M4 MT: 7914	3年間部品/3年間オンサイト (24時間×週7日/CRU)	HDDお渡し	91Y9674	91Y9675	91Y9676	00X8173	00GG686	00GG687	00GG688	00GV734	
			57,600円	114,600円	171,600円	57,000円	111,600円	186,600円	261,600円	75,000円	
System x3550 M5 MT:5463	3年間部品/3年間オンサイト (24時間×週7日/CRU)	HDDお渡し	00VL061	00VL062	00VL063	00VL073	00VL067	00VL068	00VL069	00VL075	
			73,800円	135,300円	196,800円	61,500円	127,800円	207,300円	286,800円	79,500円	
System x3630 M4 MT: 7158	3年間部品/3年間オンサイト (24時間×週7日/CRU)	HDDお渡し	46Y0586	46Y0587	46Y0588	46Y0638	00GV668	00GV669	00GV670	00GV742	
			52,000円	97,000円	142,000円	45,000円	106,000円	169,000円	232,000円	63,000円	
System x3650 M4 MT: 7915	3年間部品/3年間オンサイト (24時間×週7日/CRU)	HDDお渡し	91Y9690	91Y9691	91Y9692	00X8165	00GW397	00GW398	00GW399	00GV732	
			91,300円	181,300円	271,300円	90,000円	145,300円	253,300円	361,300円	108,000円	
System x3650 M5 MT:5462	3年間部品/3年間オンサイト (24時間×週7日/CRU)	HDDお渡し	00VL077	00VL078	00VL079	00VL089	00VL083	00VL084	00VL085	00VL091	
			108,000円	198,000円	288,000円	90,000円	162,000円	270,000円	378,000円	108,000円	
System x3750 M4 MT:8753	3年間部品/3年間オンサイト (24時間×週7日/CRU)	HDDお渡し	00WU266	00WU267	00WU268	00WU278	00WU272	00WU273	00WU274	00WU280	
			234,000円	429,000円	624,000円	195,000円	342,000円	573,000円	804,000円	231,000円	
System x3850 X6 MT:6241	3年間部品/3年間オンサイト (24時間×週7日/CRU)	HDDお渡し	00WU282	00WU283	00WU284	00WU294	00WU288	00WU289	00WU290	00WU296	
			259,200円	475,200円	691,200円	216,000円	367,200円	619,200円	871,200円	252,000円	

Flex System	対象機械	製品保証内容	保守内容	Entry 24時間×週7日				Value Selection 24時間×週7日			
				3年間(*1)	4年間(*1)	5年間(*1)	1年間継続	3年間(*1)	4年間(*1)	5年間(*1)	1年間継続
Flex System エンタープライズ・シャーシ MT: 8721	3年間部品/3年間営業日 対応オンサイト (9時間×週5日/CRU)	HDDお渡し	00X8194	00X8195	00X8196	46Y0614	00GV614	00GV615	00GV616	00GV736	
			239,700円	455,700円	671,700円	216,000円	365,700円	623,700円	881,700円	258,000円	
Flex System マネージャー・ノード MT: 8731	3年間部品/3年間営業日 対応オンサイト (9時間×週5日/CRU)	HDDお渡し	00X8206	00X8207	00X8208	46Y0618	00GV617	00GV618	00GV619	00GV737	
			87,800円	174,600円	261,400円	81,000円	156,200円	260,000円	363,800円	103,800円	
Flex System コンピュータ・ノード x240 MT:8737	3年間部品/3年間営業日 対応オンサイト (9時間×週5日/CRU)	HDDお渡し	00X8209	00X8210	00X8211	46Y0619	00GV620	00GV621	00GV622	00GV680	
			107,800円	201,600円	318,300円	88,000円	192,200円	308,000円	423,800円	115,800円	
Flex System コンピュータ・ノード x240M5 MT:9532	3年間部品/3年間 営業日対応オンサイト (9時間×週5日/CRU)	HDDお渡し	00VL712	00VL713	00VL714	00VL728	00VL718	00VL719	00VL720	00VL730	
			50,000円	110,000円	170,000円	60,000円	118,400円	201,200円	284,000円	82,800円	

Blade Center	対象機械	製品保証内容	保守内容	Entry 24時間×週7日				Value Selection 24時間×週7日			
				3年間(*1)	4年間(*1)	5年間(*1)	1年間継続	3年間(*1)	4年間(*1)	5年間(*1)	1年間継続
BladeCenter HS23 MT: 7875	3年間部品/3年間オンサイト (24時間×週7日/CRU)	HDDお渡し	00X8135	00X8136	00X8137	00X8177	00GG710	00GG711	00GG712	00GG735	
			49,900円	97,900円	145,900円	48,000円	93,100円	155,500円	217,900円	62,400円	
NeXTScale	対象機械	製品保証内容	保守内容	Entry 24時間×週7日				Value Selection 24時間×週7日			
				3年間(*1)	4年間(*1)	5年間(*1)	1年間継続	3年間(*1)	4年間(*1)	5年間(*1)	1年間継続
NeXTScale n1200 MT: 5456	3年間部品/3年間営業日 対応オンサイト (9時間×週5日/CRU)	HDDお渡し	00GF738	00GF739	00GF740	00GV335	-	-	-	-	
			32,500円	62,500円	92,500円	30,000円	-	-	-	-	
NeXTScale nx360 M5 MT:5465	3年間部品/3年間 営業日対応オンサイト (9時間×週5日/CRU)	HDDお渡し	00VL700	00VL701	00VL702	00VL724	00VL706	00VL707	00VL708	00VL726	
			50,000円	98,000円	146,000円	48,000円	104,000円	170,000円	236,000円	66,000円	

(*1) Lenovo Services契約期間は、機械の保証期間開始日からの年数となります。(一部保証終了後のサービスもございます) (*2) CRU/ Non-CRUサービスご提供期間は、機械の保証期間開始日よりLenovo Services契約満了日までとなります。
 ※ 価格は税別価格が表示されています。

Lenovo Services - ハードウェア - Storage

Lenovo Storage	対象機械	製品保証内容	保守内容	Entry 24時間×週7日			
				3年間(*1)	4年間(*1)	5年間(*1)	1年間継続
S2200 6411-2B2/4B2/ 2B4/4B4	3年間営業日 対応 (9時間×週5日/ 全ての部品がCRU 部品※)	HDDお渡し	00WX399	00WX400	00WX401	00WX408	
			122,400円	204,000円	285,600円	81,600円	
S3200 6411-3B2/6B2/ 3B4/6B4	3年間営業日 対応 (9時間×週5日/ 全ての部品がCRU 部品※)	HDDお渡し	00WX411	00WX412	00WX413	00WX420	
			194,400円	300,000円	405,600円	105,600円	
E1012 6411-1B2 E1024 6411-1B4 Disk Expansion	3年間営業日 対応 (9時間×週5日/ 全ての部品がCRU 部品※)	HDDお渡し	00WX402	00WX403	00WX404	00WX409	
			147,600円	246,000円	344,400円	98,400円	
E1012 6411-1B2 E1024 6411-1B4 Disk Expansion	3年間営業日 対応 (9時間×週5日/ 全ての部品がCRU 部品※)	HDDお渡し	00WX414	00WX415	00WX416	00WX421	
			219,600円	342,000円	464,400円	122,400円	
E1012 6411-1B2 E1024 6411-1B4 Disk Expansion	3年間営業日 対応 (9時間×週5日/ 全ての部品がCRU 部品※)	HDDお渡し	00WX405	00WX406	00WX407	00WX410	
			117,000円	195,000円	273,000円	78,000円	
E1012 6411-1B2 E1024 6411-1B4 Disk Expansion	3年間営業日 対応 (9時間×週5日/ 全ての部品がCRU 部品※)	HDDお渡し	00WX417	00WX418	00WX419	00WX422	
			189,000円	291,000円	393,000円	102,000円	

(※) Lenovo Storageの保証と保守サービスについて
 Lenovo Storage製品は、すべての部品がCRU部品となります。
 そのため、お客様ご自身で部品を交換されるのではなく技術員による交換をご希望の場合には、保守サービスのLenovo Services
 をご購入くださいますようお願いいたします。

Lenovo Services価格表

注) 価格が変更になる場合がございます。最新情報をLenovo Servicesのホームページからご確認ください。
注) 当価格表にはすべてのLenovo Servicesメニューの掲載はされておいません。掲載されていない製品につきましてはLenovo Servicesのホームページからご確認ください。

Lenovo Services – ハードウェア – Storage

対象機械	製品保証内容	保守内容	Entry 24時間×週7日				Value Selection 24時間×週7日			
			3年間(*1)	4年間(*1)	5年間(*1)	1年間継続	3年間(*1)	4年間(*1)	5年間(*1)	1年間継続
Storwize V3700 LFF Dual Control 6099-L2C (基本筐体 3.5型)	3年間部品/3年間 登録業日対応オンサイト (9時間×週5日/CRU)	HDDお渡し	00LX376	00LX377	00LX378	00LX551	00LX382	00LX383	00LX384	00LX389
		HDDお渡し	189,000円	288,000円	387,000円	99,000円	477,000円	672,000円	867,000円	195,000円
Storwize V3700 SFF Dual Control 6099-S2C (基本筐体 2.5型)	3年間部品/3年間 登録業日対応オンサイト (9時間×週5日/CRU)	HDDお渡し	00LX379	00LX380	00LX381	00LX552	00LX385	00LX386	00LX387	00LX389
		HDDお渡し	297,000円	432,000円	567,000円	135,000円	585,000円	816,000円	1,047,000円	231,000円
Storwize V3700 LFF Expansion 6099-LEU (拡張筐体 3.5型)	3年間部品/3年間 登録業日対応オンサイト (9時間×週5日/CRU)	HDDお渡し	00LX404	00LX405	00LX406	00LX555	00LX410	00LX411	00LX412	00LX416
		HDDお渡し	236,900円	439,400円	641,900円	202,500円	524,900円	823,400円	1,121,900円	298,500円
Storwize V3700 SFF Expansion 6099-SEU (拡張筐体 2.5型)	3年間部品/3年間 登録業日対応オンサイト (9時間×週5日/CRU)	HDDお渡し	00LX407	00LX408	00LX409	00LX556	00LX413	00LX414	00LX415	00LX417
		HDDお渡し	344,900円	583,400円	821,900円	238,500円	632,900円	967,400円	1,301,900円	334,500円
Storwize V3700 LFF Expansion 6099-LEU (拡張筐体 3.5型)	3年間部品/3年間 登録業日対応オンサイト (9時間×週5日/CRU)	HDDお渡し	00LX390	00LX391	00LX392	00LX553	00LX396	00LX397	00LX398	00LX402
		HDDお渡し	168,000円	255,000円	342,000円	87,000円	456,000円	639,000円	822,000円	183,000円
Storwize V3700 SFF Expansion 6099-SEU (拡張筐体 2.5型)	3年間部品/3年間 登録業日対応オンサイト (9時間×週5日/CRU)	HDDお渡し	00LX393	00LX394	00LX395	00LX554	00LX399	00LX400	00LX401	00LX403
		HDDお渡し	276,000円	399,000円	522,000円	123,000円	564,000円	783,000円	1,002,000円	219,000円
Storwize V3700 SFF Expansion 6099-SEU (拡張筐体 2.5型)	3年間部品/3年間 登録業日対応オンサイト (9時間×週5日/CRU)	HDDお渡し	00LX418	00LX419	00LX420	00LX557	00LX424	00LX425	00LX426	00LX430
		HDDお渡し	184,000円	341,500円	499,000円	157,500円	472,000円	726,500円	979,000円	253,500円
Storwize V3700 SFF Expansion 6099-SEU (拡張筐体 2.5型)	3年間部品/3年間 登録業日対応オンサイト (9時間×週5日/CRU)	HDDお渡し	00LX421	00LX422	00LX423	00LX558	00LX427	00LX428	00LX429	00LX431
		HDDお渡し	292,000円	485,500円	679,000円	193,500円	580,000円	869,500円	1,159,000円	289,500円

対象機械	製品保証内容	保守内容	Entry 24時間×週7日				Value Selection 24時間×週7日				(Flash Drive用) 保証期間満了後の 本体対象Lenovo Services購入時は、 Flash Drive 1個に対して下記Lenovo Servicesの購入が必要です。(個数分)		
			3年間(*1)	4年間(*1)	5年間(*1)	1年間継続 Flash Drive 無し	3年間(*1)	4年間(*1)	5年間(*1)	1年間継続 Flash Drive 無し	24時間×週7日 1年間継続	200GB (00NCxxx) Flash Drive x 1	400GB (00NCxxx) Flash Drive x 1
Storwize V5000 LFF Control 6194-L2C (基本筐体 3.5型)	3年間部品/3年間 登録業日対応 オンサイト(9時間 ×週5日/CRU)	HDDお渡し	00WU332	—	—	00WU298	00WU334	—	—	00WU300	—	—	—
		HDDお渡し	384,200円	—	—	490,500円	780,200円	—	—	622,500円	—	—	—
Storwize V5000 SFF Control 6194-S2C (基本筐体 2.5型)	3年間部品/3年間 登録業日対応 オンサイト(9時間 ×週5日/CRU)	HDDお渡し	00WU333	—	—	00WU299	00WU335	—	—	00WU301	—	—	—
		HDDお渡し	492,200円	—	—	526,500円	888,200円	—	—	658,500円	—	—	—
Storwize V5000 LFF Expansion 6194-LEU (拡張筐体 3.5型)	3年間部品/3年間 登録業日対応 オンサイト(9時間 ×週5日/CRU)	HDDお渡し	00WU340	—	—	00WU306	00WU342	—	—	00WU308	00WU314	00WU315	00WU316
		HDDお渡し	529,400円	—	—	687,000円	925,400円	—	—	819,000円	93,000円	139,500円	223,500円
Storwize V5000 SFF Expansion 6194-LEU (拡張筐体 3.5型)	3年間部品/3年間 登録業日対応 オンサイト(9時間 ×週5日/CRU)	HDDお渡し	00WU341	—	—	00WU307	00WU343	—	—	00WU309	00WU314	00WU315	00WU316
		HDDお渡し	637,400円	—	—	723,000円	1,033,400円	—	—	855,000円	93,000円	139,500円	223,500円
Storwize V5000 SFF Expansion 6194-LEU (拡張筐体 3.5型)	3年間部品/3年間 登録業日対応 オンサイト(9時間 ×週5日/CRU)	HDDお渡し	00WU336	—	—	00WU302	00WU338	—	—	00WU304	—	—	—
		HDDお渡し	156,700円	—	—	214,500円	336,700円	—	—	274,500円	—	—	—
Storwize V5000 SFF Expansion 6194-SEU (拡張筐体 2.5型)	3年間部品/3年間 登録業日対応 オンサイト(9時間 ×週5日/CRU)	HDDお渡し	00WU337	—	—	00WU303	00WU339	—	—	00WU305	—	—	—
		HDDお渡し	264,700円	—	—	250,500円	444,700円	—	—	310,500円	—	—	—
Storwize V5000 SFF Expansion 6194-SEU (拡張筐体 2.5型)	3年間部品/3年間 登録業日対応 オンサイト(9時間 ×週5日/CRU)	HDDお渡し	00WU344	—	—	00WU310	00WU346	—	—	00WU312	00WU314	00WU315	00WU316
		HDDお渡し	231,900円	—	—	331,500円	411,900円	—	—	391,500円	93,000円	139,500円	223,500円
Storwize V7000 6195-SC5 (基本筐体 2.5型)	3年間部品/3年間 登録業日対応 オンサイト(9時間 ×週5日/CRU)	HDDお渡し	00WU345	—	—	00WU311	00WU347	—	—	00WU313	00WU314	00WU315	00WU316
		HDDお渡し	339,900円	—	—	367,500円	519,900円	—	—	427,500円	93,000円	139,500円	223,500円
Storwize V7000 6195-L2C (基本筐体 2.5型)	3年間部品/3年間 登録業日対応 オンサイト(9時間 ×週5日/CRU)	HDDお渡し	00LX460	—	—	00WU317	00LX462	—	—	00WU319	00WU329	00WU330	00WU331
		HDDお渡し	874,200円	—	—	924,000円	1,270,200円	—	—	1,056,000円	93,000円	139,500円	223,500円
Storwize V7000 6195-L2C (基本筐体 2.5型)	3年間部品/3年間 登録業日対応 オンサイト(9時間 ×週5日/CRU)	HDDお渡し	00LX461	—	—	00WU318	00LX463	—	—	00WU320	00WU329	00WU330	00WU331
		HDDお渡し	1,018,200円	—	—	972,000円	1,414,200円	—	—	1,104,000円	93,000円	139,500円	223,500円
Storwize V7000 6195-L2C (基本筐体 2.5型)	3年間部品/3年間 登録業日対応 オンサイト(9時間 ×週5日/CRU)	HDDお渡し	00LX464	—	—	00WU321	00LX466	—	—	00WU323	—	—	—
		HDDお渡し	275,700円	—	—	381,000円	455,700円	—	—	441,000円	—	—	—
Storwize V7000 6195-L2C (基本筐体 2.5型)	3年間部品/3年間 登録業日対応 オンサイト(9時間 ×週5日/CRU)	HDDお渡し	00LX465	—	—	00WU322	00LX467	—	—	00WU324	—	—	—
		HDDお渡し	419,700円	—	—	429,000円	599,700円	—	—	489,000円	—	—	—
Storwize V7000 6195-SEF (拡張筐体 2.5型)	3年間部品/3年間 登録業日対応 オンサイト(9時間 ×週5日/CRU)	HDDお渡し	00LX468	—	—	00WU325	00LX470	—	—	00WU327	00WU329	00WU330	00WU331
		HDDお渡し	485,700円	—	—	495,000円	665,700円	—	—	555,000円	93,000円	139,500円	223,500円
Storwize V7000 6195-SEF (拡張筐体 2.5型)	3年間部品/3年間 登録業日対応 オンサイト(9時間 ×週5日/CRU)	HDDお渡し	00LX469	—	—	00WU326	00LX471	—	—	00WU328	00WU329	00WU330	00WU331
		HDDお渡し	629,700円	—	—	543,000円	809,700円	—	—	603,000円	93,000円	139,500円	223,500円

※保証期間満了後の本体対象Lenovo Services(Flash Drive無し)購入時は、構成される全てのFlash Drive対象のLenovo Services(Flash Drive x1)を、個数分購入していただく必要があります。
※V5000、V7000本体のLenovo Services HDDお渡しは、HDDだけでなくFlash Driveもお渡しに含みます。

対象機械	製品保証内容	Entry 24時間×週7日				Value Selection 24時間×週7日				
		3年間(*1)	4年間(*1)	5年間(*1)	1年間継続	3年間(*1)	4年間(*1)	5年間(*1)	1年間継続	
TS2260 6160-S6E	3年間部品/3年間 登録業日対応 オンサイト(9時間 ×週5日/CRU)	HDDお渡し	00LX475	00LX476	00LX477	00LX564	00LX478	00LX479	00LX480	00LX481
		HDDお渡し	147,000円	309,000円	471,000円	162,000円	283,800円	491,400円	699,000円	207,600円
TS2270 6160-S7E	3年間部品/3年間 登録業日対応 オンサイト(9時間 ×週5日/CRU)	HDDお渡し	01EG300	01EG302	01EG304	00WX470	01EG301	01EG303	01EG305	00WX471
		HDDお渡し	183,800円	374,300円	564,800円	190,500円	345,800円	590,300円	834,800円	244,500円
TS2360 6160-S6X	3年間部品/3年間 登録業日対応 オンサイト(9時間 ×週5日/CRU)	HDDお渡し	00LX482	00LX483	00LX484	00LX565	00LX485	00LX486	00LX487	00LX488
		HDDお渡し	223,300円	472,300円	721,300円	249,000円	360,100円	654,700円	949,300円	294,600円
TS2900 6171-S4R	1年間部品/1年間 登録業日対応 オンサイト(9時間 ×週5日/CRU)	HDDお渡し	00LX503	00LX504	—	00LX568	00LX505	00LX506	—	00LX507
		HDDお渡し	353,500円	511,000円	—	157,500円	490,300円	693,400円	—	203,100円
TS2900 6171-S5R	1年間部品/1年間 登録業日対応 オンサイト(9時間 ×週5日/CRU)	HDDお渡し	00LX508	00LX509	00LX510	00LX569	00LX511	00LX512	00LX513	00LX514
		HDDお渡し	353,500円	511,000円	668,500円	157,500円	490,300円	693,400円	896,500円	203,100円
TS2900 6171-S6R	1年間部品/1年間 登録業日対応 オンサイト(9時間 ×週5日/CRU)	HDDお渡し	00LX515	00LX516	00LX517	00LX570	00LX518	00LX519	00LX520	00LX521
		HDDお渡し	383,300円	554,300円	725,300円	171,000円	520,100円	736,700円	953,300円	216,600円
TS2900 6171-S7R	1年間部品/1年間 登録業日対応 オンサイト(9時間 ×週5日/CRU)	HDDお渡し	01EG306	01EG308	01EG310	00WX472	01EG307	01EG309	01EG311	00WX473
		HDDお渡し	461,900円	664,400円	866,900円	202,500円	634,700円	894,800円	1,154,900円	260,100円
TS3100 6173-2UL	3年間部品/3年間 登録業日対応 オンサイト(9時間 ×週5日/CRU)	HDDお渡し	00LX522	00LX523	00LX524	00LX571	00LX525	00LX526	00LX527	00LX528
		HDDお渡し	139,800円	367,800円	595,800円	228,000円	276,600円	550,200円	823,800円	273,600円
TS3200 6173-4UL	3年間部品/3年間 登録業日対応 オンサイト(9時間 ×週5日/CRU)	HDDお渡し	00LX529	00LX530	00LX531	00LX572	00LX532	00LX533	00LX534	00LX535
		HDDお渡し	266,100円	623,100円	980,100円	357,000円	402,900円	805,500円	1,208,100円	402,600円

(※1) Lenovo Services契約期間は、機械の保証期間開始日からの年数となります。(一部保証終了後のサービスも含まれます)
(※2) CRU/ Non-CRUサービスご提供期間は、機械の保証期間開始日よりLenovo Services契約満了日までとなります。
※ 価格は税別価格が表示されています。

対象機械	製品保証内容	保守内容	Entry 24時間×週7日				Value Selection 24時間×週7日			
			3年間(*1)	4年間(*1)	5年間(*1)	1年間継続	3年間(*1)	4年間(*1)	5年間(*1)	1年間継続
EXP2512 6100-12X ストレージ エンクロージャー	3年間部品/3年間 登録業日対応オンサイト (9時間×週5日/CRU)	HDDお渡し	00LX348	00LX349	00LX350	00LX547	00LX354	00LX355	00LX356	00LX360
		HDDお渡し	98,000円	183,500円	269,000円	85,500円	386,000円	567,500円	749,000円	181,500円
EXP2524 6100-24X ストレージ エンクロージャー	3年間部品/3年間 登録業日対応オンサイト (9時間×週5日/CRU)	HDDお渡し	00LX351	00LX352	00LX353	00LX548	00LX357	00LX358	00LX359	00LX361
		HDDお渡し	206,000円	327,500円	449,000円	121,500円	494,000円	711,500円	929,000円	217,500円
EXP2524 6100-24X ストレージ エンクロージャー	3年間部品/3年間 登録業日対応オンサイト (9時間×週5日/CRU)	HDDお渡し	00LX362	00LX363	00LX364	00LX549	00LX368	00LX369	00LX370	00LX374
		HDDお渡し	168,000円	313,500円	459,000円	145,500円	456,0			

ThinkServerの保証と保守

■標準保証 (ThinkServer)

RD350、RD450、RS140、その他のThinkServer		受付窓口
保証の種類		
1年間翌営業日オンサイト (8×5 / CRU)	IBMサービスライン 障害受付窓口	9:00 ~ 17:00 月～金 (祝日および12/30 ~ 1/3を除く)
3年間翌営業日オンサイト (8×5 / CRU)		
3年間当日オンサイト (24×7 / CRU)		

※タワー型モデルのThinkServerについても2015/10/1より、窓口が「レノボお客様サポート窓口」から「IBMサービスライン障害受付窓口」へ変更になりました

■保守サービス

延長・アップグレード

Lenovo Services は保証期間中の機器についてのみご注文することができます。サービス提供期間は、対象機器の保証期間開始日からの年数となります。

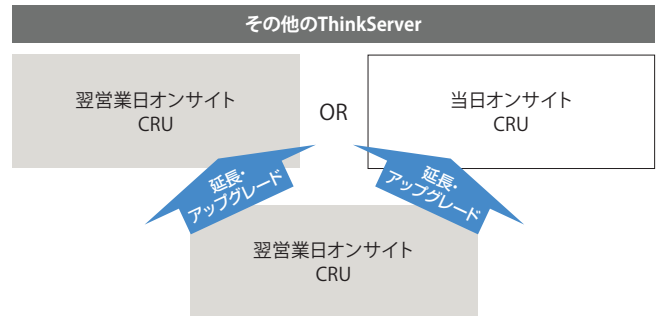
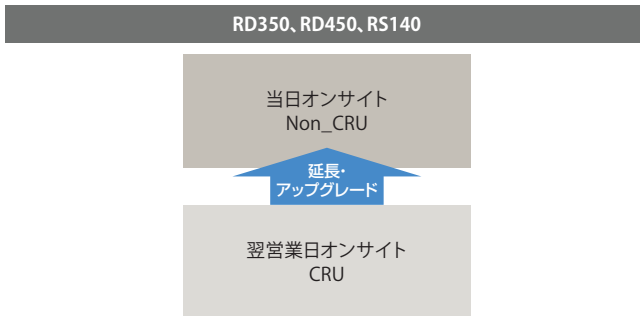

保証/保守満了後は「年間保守サービス」

お客様機器の保証期間中または、Lenovo Services で契約期間中のみご注文することができます。保証期間またはLenovo Services のご契約が満了している機器について『年間保守サービス 1年間』をご購入されても、サービスの登録ができません。

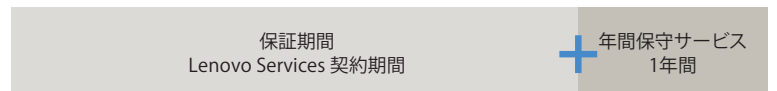

Lenovo Services 価格表

Lenovo Services - ハードウェア - ThinkServer

ThinkServer RD350

	当日オンサイト 24×7 Non_CRU			
対象マシンの保証内容	1年間*1	3年間*1	4年間*1	5年間*1
1年間 翌営業日オンサイト (CRU)	5WS0J77964 13,000円	5WS0J77977 78,000円	5WS0J77975 110,500円	5WS0J77978 143,000円

翌営業日オンサイト 8×5 CRU	当日オンサイト 24×7 Non_CRU
年間保守サービス1年間 (保証/保守満了後)	年間保守サービス1年間 (保証/保守満了後)
5WS0J77967 20,800円	5WS0J77965 32,500円

ThinkServer RD450

	当日オンサイト 24×7 Non_CRU			
対象マシンの保証内容	1年間*1	3年間*1	4年間*1	5年間*1
1年間 翌営業日オンサイト (CRU)	5WS0J77972 14,000円	5WS0J77976 84,000円	5WS0J77979 119,000円	5WS0J77982 154,000円

翌営業日オンサイト 8×5 CRU	当日オンサイト 24×7 Non_CRU
年間保守サービス1年間 (保証/保守満了後)	年間保守サービス1年間 (保証/保守満了後)
5WS0J77968 22,400円	5WS0J77986 35,000円

ThinkServer RS140

	当日オンサイト 24×7 Non_CRU			
対象マシンの保証内容	1年間*1	3年間*1	4年間*1	5年間*1
1年間 翌営業日オンサイト (CRU)	5WS0K04680 11,000円	5WS0K04675 66,000円	5WS0K04672 93,500円	5WS0K04673 121,000円

翌営業日オンサイト 8×5 CRU	当日オンサイト 24×7 Non_CRU
年間保守サービス1年間 (保証/保守満了後)	年間保守サービス1年間 (保証/保守満了後)
5WS0K04681 17,600円	5WS0K04677 27,500円

その他のThinkServer (RD350、RD450、RS140 以外)

対象マシンの保証内容	翌営業日オンサイト 8×5 CRU				当日オンサイト 24×7 CRU			
	3年間*1	4年間*1	5年間*1	1年間*1	2年間*1	3年間*1	4年間*1	5年間*1
1年間 翌営業日オンサイト (CRU)	5WS0E75538 39,000円	5WS0E75539 52,800円	5WS0E75535 66,000円	5WS0E75543 18,000円	5WS0E75546 36,000円	5WS0E75544 54,000円	5WS0E75540 79,500円	5WS0E75541 114,500円
3年間 翌営業日オンサイト (CRU)		5WS0E75536 28,000円	5WS0E75537 52,000円			5WS0E75547 28,000円	5WS0E75545 56,000円	5WS0E75542 90,500円

*1の契約期間は、対象マシンの保証期間開始日からの年数となります。
※価格は税別価格が表示されています。

ThinkServer セットアップサポート 90

セットアップサポート90は、保証開始日から3か月間、導入時に関する技術的な問い合わせにメールでお答えするサービスです。

	対象マシン	対象となるマシンモデルの保証内容	サーバーのCPU搭載可能数	セットアップサポート90 Low (3か月)	セットアップサポート90 Mid (3か月)	サービス内容:
ラック型	RD350/450	1年間 翌営業日オンサイト (CRU)	2CPU		5MS0K74311 10,000円	<ul style="list-style-type: none"> 本体の設置・初期導入セットアップ、各オプション製品の取り付け・セットアップに関する支援 サポートOS (Windows、Linux) のインストールについての支援 ※VMwareはサポート対象外 OSに対するデバイス・ドライバ導入の支援 同梱されている技術資料の疑問点に対する支援 製品の製造元、Microsoft社、およびLinux ディストリビューター各社が公開している情報に基づいた範囲での導入支援 初期設定時に障害が発生している場合、既知の情報に基づき問題解決を支援 サービス提供時間: 月曜日～金曜日 9:00～17:00 (祝日および年末年始(12月30日から1月3日)を除く)
	RS140	1年間 翌営業日オンサイト (CRU)				
タワー型	TS140/440	1年間 翌営業日オンサイト (CRU)	1CPU	5MS0K62036 5,000円		
		3年間 翌営業日オンサイト (CRU)				

※価格は税別価格が表示されています。

Lenovo Services ソフトウェア

Lenovo Servicesによるサポートサービスは、対象となるソフトウェアのライセンス、サブスクリプションの使用権が有効であることが前提条件となります。
(弊社Webサイトの各「ご提供条件」を、よくお読みいただきますようお願いいたします。)

サービス内容※1	サービス・メニュー※2			
ソフトウェアの使用法と障害に関して必要と判断した場合の開発元などへの問い合わせ	Lenovo Services for Windows® ※4	Lenovo Services for RHEL	Lenovo Services for VMware	Lenovo Services for ARCServe
既知のソフトウェア障害に関する問題解決支援				
ソフトウェアの使用法に関する技術支援	Lenovo Services for System x - SW ハードウェア付属のツール類			
System xソフトウェアおよびSystem xハードウェアに付帯するソフトウェアに関する問題解決支援・技術支援				
System xソフトウェアおよびSystem xハードウェアに付帯するソフトウェアのセットアップに関する技術支援	Lenovo Services for Storage - SW			
ハードウェアの技術支援				
ハードウェア障害時の保守	ハードウェア保証/Lenovo Services(ハードウェア保守)※3			

※1 各サービスのサービス内容については、弊社Webサイトの「ご提供条件」をご参照ください。 ※2 各サービスの対象製品については、弊社Webサイトの各サービスに対応する対象製品リストをご参照ください。 ※3 従来のハードウェア保証・保守サービスで提供します。このサービスは別途購入する必要があります。 ※4 Lenovo Services for Windows の保守サービス対象機器に、ThinkServerが追加されました。

- ◆契約期間は、対象製品により、1年、3年、5年から選べます。
ただし、1年、3年、5年の複数同時購入による、複数年登録はできません。(例:1年×2件で2年の保守登録は不可)

- ◆サービス提供時間帯も選べます。

Lenovo Services for System x - SW Lenovo Services for Storage - SW Lenovo Services for Windows® Lenovo Services for ARCServe Lenovo Services for VMware	標準時間帯	受付時間および対応時間 月曜日～金曜日9:00～17:00 (祝日、年末年始(12月30日～1月3日)、法定点検日を除く)
	拡張時間帯	受付時間および対応時間 月曜日～土曜日9:00～21:00 日曜日9:00～17:00 (年末年始(12月30日～1月3日)、法定点検日を除く)
Lenovo Services for RHEL	標準時間帯	受付時間および対応時間 月曜日～金曜日9:00～17:00 (祝日、年末年始(12月30日～1月3日)、法定点検日を除く)
	拡張時間帯	受付時間:週7日、1日24時間 (法定点検日、緊急保守または不可抗力等により中断することがあります) 対応時間:月曜日～金曜日9:00～17:00 (祝日、年末年始(12月30日～1月3日)、法定点検日を除く、ただし、お客様の本番業務が停止し、かつ回避手段のない障害が発生した場合には、その限りではありません)

Lenovo Services 価格表 Lenovo Services - ソフトウェア

注) 価格が変更になる場合がございます。最新情報をLenovo Servicesのホームページからご確認ください。
注) 当価格表にはすべてのLenovo Servicesメニューの掲載はされておられません。掲載されていない製品につきましてはLenovo Servicesのホームページからご確認ください。

	1年		3年		5年	
	標準時間帯	拡張時間帯	標準時間帯	拡張時間帯	標準時間帯	拡張時間帯
	製品番号	価格(税別)	製品番号	価格(税別)	製品番号	価格(税別)
●Lenovo Services for System x - SW						
Lenovo Services for System x エントリー (1CPUソケット)	00NR429	7,200円	00NR426	10,800円	—	—
Lenovo Services for System x ミッドレンジ(2CPUソケット)	00NR441	43,000円	00NR438	64,500円	—	—
Lenovo Services for System x ハイエンド(3CPUソケット以上)	00NR435	150,000円	00NR432	225,000円	—	—
Lenovo Services for System x BladeCenter 7台	00NR423	120,000円	00NR420	180,000円	—	—
●Lenovo Services for Storage - SW						
Lenovo Services for Storage エントリー・ディスク [技術支援Q&Aサポート]	00NR351	68,400円	00NR348	102,600円	00NR352	188,800円
Lenovo Services for Storage エントリー・テープ [技術支援Q&Aサポート]	00NR369	57,000円	00NR366	85,500円	00NR370	157,300円
●Lenovo Services for Windows						
Lenovo Services for Windows エントリー (Foundation)	00NR666	30,000円	00NR664	45,000円	00NR667	82,800円
Lenovo Services for Windows ミッドレンジ(Standard/Enterprise等)	00NR668	80,000円	00NR670	120,000円	00NR669	220,800円
Lenovo Services for Windows ミッドレンジ+ミドルウェア(SQL, Exchange)	00NR674	160,000円	00NR672	240,000円	00NR675	441,600円
Lenovo Services for Windows Datacenter+ミドルウェア(SQL, Exchange)	00NR662	570,000円	00NR660	855,000円	00NR663	1,573,200円
Lenovo Services for Windows PC(Vista, Word, Excel等)	00NR678	20,000円	00NR676	30,000円	00NR679	55,200円
Lenovo Services for Windows Datacenter ミッドレンジ(2CPU用) ※1	00NR654	150,000円	00NR652	225,000円	00NR655	414,000円
Lenovo Services for Windows Datacenter ハイエンド(4CPU用) ※1	00NR646	300,000円	00NR644	450,000円	00NR647	828,000円
Lenovo Services for Windows Datacenter ミッドレンジ(2CPU用)+ミドルウェア(SQL, Exchange) ※1	00NR658	225,000円	00NR656	337,500円	00NR659	621,000円
Lenovo Services for Windows Datacenter ハイエンド(4CPU用)+ミドルウェア(SQL, Exchange) ※1	00NR650	375,000円	00NR648	562,500円	00NR651	1,035,000円
●Lenovo Services for VMware						
Lenovo Services for VMware vSphere Standard	00NR638	17,000円	00NR636	25,500円	00NR639	46,900円
Lenovo Services for VMware vSphere Essentials	00NR626	23,000円	00NR624	34,500円	00NR627	63,500円
Lenovo Services for VMware vSphere Essentialsプラス	00NR630	53,000円	00NR628	79,500円	00NR631	146,300円
Lenovo Services for VMware vSphere Advanced	00NR614	60,000円	00NR612	90,000円	00NR615	165,600円
Lenovo Services for VMware vSphere Enterprise	00NR618	140,000円	00NR616	210,000円	00NR619	386,400円
Lenovo Services for VMware vSphere Enterpriseプラス	00NR622	170,000円	00NR620	255,000円	00NR623	469,200円
Lenovo Services for VMware vCenter Foundation	00NR504	40,000円	00NR502	60,000円	00NR505	110,400円
Lenovo Services for VMware vCenter Standard	00NR508	300,000円	00NR506	450,000円	00NR509	828,000円
●Lenovo Services for RHEL						
Lenovo Services for RHEL Server エントリー (1ソケット)	01EG282	44,500円	01EG285	67,500円	01EG283	127,000円
Lenovo Services for RHEL Server 4Guest エントリー (1ソケット)	01EG288	62,500円	01EG291	101,000円	01EG289	177,500円
Lenovo Services for RHEL Datacenters エントリー (1ソケット)	01EG294	127,500円	01EG297	207,000円	01EG295	363,000円
Lenovo Services for RHEL Server ミッドレンジ(2ソケット)	00WX445	55,500円	00WX446	84,500円	00WX447	158,500円
Lenovo Services for RHEL Server 4Guest ミッドレンジ(2ソケット)	00WX454	78,000円	00WX455	126,500円	00WX456	222,000円
Lenovo Services for RHEL Datacenters ミッドレンジ(2ソケット)	00WX451	159,500円	00WX460	259,000円	00WX452	453,500円
Lenovo Services for RHEL Server ハイエンド(4ソケット以上)	01EG264	100,000円	01EG267	152,000円	01EG265	285,500円
Lenovo Services for RHEL Server 4Guest ハイエンド(4ソケット以上)	01EG270	140,500円	01EG273	227,500円	01EG271	399,500円
Lenovo Services for RHEL Datacenters ハイエンド(4ソケット以上)	01EG276	287,000円	01EG279	466,000円	01EG277	816,500円
●Lenovo Services for ARCServe						
Lenovo Services for ARCServe	00NR346	20,000円	00NR340	30,000円	00NR347	55,200円
Lenovo Services for ARCServe Replication ※2	00NR344	25,000円	00NR342	37,500円	00NR345	69,000円

※1 物理OS(物理インスタンス)のみのサポートとなります。仮想OS(仮想インスタンス)のサポートは、別途、対応するLenovo Servicesソフトウェアを必要数お求めください。

※2 ARCServe Replication 1ライセンス毎に1つ必要です。

その他のおすすめサービス

Lenovo Services 機器設置サービス

新規に購入された対象機器に対し、お客様の機器設置場所において、以下の各作業を実施します。

機器据付 (ラック機器の場合は ラックへの搭載)	同時購入された オプション部品の取り付け	最新ファームウェアへの更新	正常稼働確認	ケーブル配線
--------------------------------	-------------------------	---------------	--------	--------

対象機器 (Lenovo販売製品)	商品番号	価格 (税別)
System x製品、ThinkServer製品、 Flex Systemシャーシ、BladeCenterシャーシ	00WU363	98,000円
ストレージ製品およびその他製品 ※コンソール機器、ネットワーク製品、無停電電源装置 (UPS)、 Flex Systemサーバー本体、およびBladeCenterサーバー本体	00WU364	55,000円

機器セットアップが苦手なお客様に おすすめ

*本サービスは、ご購入後1年以内に、1回に限り提供されます。
*詳細は、弊社Webサイトを参照ください。
<http://www.lenovo.jp.com/server/services/>

NECPCデータ復旧サービス (ご紹介)

NECパーソナルコンピュータ株式会社のサービスです。
サーバーやRAID、NASをはじめ大規模なSANシステムの各種障害から重要なデータを迅速に回収・復旧するサービスです。
また、仮想OSなどにも幅広く対応しています。

成功報酬制なので気軽に相談できます

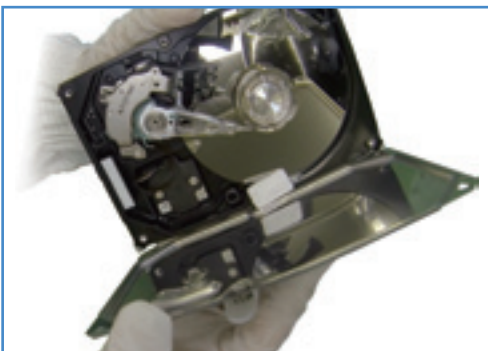

安心のポイント

- ① 初期調査費が無料
- ② NEC・レノボユーザー様は復旧作業料金15%off
さらに、レノボサーバーは30%Off
- ③ HDDの復旧率90%*以上の高い技術力
- ④ PC・サーバをはじめUSBメモリ、スマートフォンなど
さまざまなデバイスに対応
- ⑤ 年中無休でお客様の大切なデータを復旧
- ⑥ 全国出張サービス、特急サービスなど迅速対応

*2015年1月～12月実績 (委託先を含む)

まずはお電話でご相談ください。
データ復旧の可否や費用など、詳しくご案内いたします。データ復旧費用は「成功報酬制」です。
復旧しない、または復旧できない場合、作業料金をいただいておりませんので、安心してご利用ください。

フリーダイヤル **0120-194-119**

●対応メーカー
Lenovo、IBM、NEC、HP、Buffalo、Dell、FUJITSU、Hitachi、NetAppなど

●サーバ復旧時の対応OSやファイルシステムなどについて
・Windows Server2012、2008など
・Solaris (2.5.1 / 2.6 / 7 / 8 / 9 など)、Linux (RedHat Linux、Turbo Linux、Vine Linuxなど)、その他、BSD、HP-UXなど
・対応仮想環境 (VM Ware、Hyper-V、Xen)
・対応ファイルシステム : ext2、ext3、ext4、ReFS、XFS、UFS、NTFSなど

●データ復旧の流れ

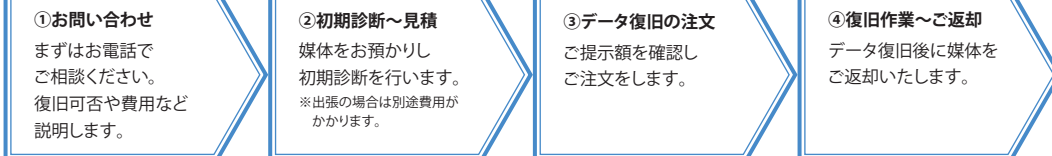

●復旧料金
・20万円 (税抜) から (障害度合い、HDDの数・容量などにより異なります。)

●データ復旧サービス紹介サイト
<http://121ware.com/svc/drl/>



インテル® Xeon® プロセッサ搭載

製品に関するお問い合わせ

■ 購入前のお問い合わせ

販売店からご購入を希望のお客様見積もり依頼・ご購入相談窓口

☎ **0120-68-6200** 受付時間:月曜日～金曜日 9:00～17:30
(土、日、祝日、5月1日、12月30日～1月3日を除く)

✉ **hojin_jp@lenovo.com**

パートナー様総合窓口 PC、サーバーに関する営業相談・技術相談等のお問い合わせは、こちらで対応しています。

☎ **0120-498-170** 受付時間:9:00～12:00/13:00～18:00
(土、日、祝日、5月1日、12月30日～1月3日を除く)

✉ **L_pitch@lenovo.com**

輸出規制非該当証明書申請についての窓口

🌐 **http://www.lenovo.com/jp/info/export.html** 受付時間:9:00～12:00/13:00～18:00
(土、日、祝日、5月1日、12月30日～1月3日を除く)

e-shop (直販) でご購入を希望のお客様窓口 ※シリーズにより販売方法が異なりますのでご注意ください。

☎ **0120-80-4545** 受付時間:平日及び土日 9:00～18:00 (祝日、GW期間年末年始を除く)

■ 購入後のお問い合わせ

PC / タブレット製品 (ThinkPad / ThinkCentre / ThinkStation / ThinkVision)

オンラインでの修理受付やチャットによるお問い合わせ、製品に関するサポート情報の提供

🌐 **http://support.lenovo.com/jp/ja/** (サポートサイト)

引き取り修理のご依頼・技術サポートのご相談窓口

☎ **0120-000-817** (レノボ・スマートセンター)

出張修理対象製品の修理ご依頼窓口

☎ **0120-053-600** (レノボ・オンサイトセンター)

営業時間:9:00～18:00 (レノボ月次指定休業日*および、12月30日～1月3日を除く) ※毎月の休業日は以下のWEBサイトにてご案内いたします。▶ www.lenovo.com/jp/ismartctr/

リカバリーメディアに関するお問い合わせ先

🌐 **https://service.lenovojp.com/rm_top.htm**

サーバー / ストレージ製品 (System x / ThinkServer / ストレージ / ネットワーク製品) (直販のお客様含む)

ご購入いただいた製品のセットアップ / ハードウェアおよびソフトウェア障害に関する連絡窓口

☎ **0120-34-0000** (IBMサービスライン) (フリーダイヤル) ガイダンスに従って窓口を選択してください
受付時間:24時間 (お客様のご契約内容により個々の窓口の受付時間は異なります)

ご購入いただいたLenovo Servicesの登録に関するお問い合わせ窓口 **Lenovo Services (レノボサービス)** について、詳しくは本誌211～216ページをご覧ください。

[ThinkServer]

✉ **service1_jp@lenovo.com**

[System x / ストレージ / ネットワーク製品]

Lenovo Services for HW

✉ **lsvc@jp.ibm.com**

Lenovo Services for SW

☎ **0120-63-9321** 受付時間:9:00～12:00/13:00～17:00
(土、日、祝日、12月30日～1月3日、法定点検日を除く)

Lenovo EMCサポートライン ネットワークストレージ製品サポート

☎ **0570-06-2030** (ナビダイヤル) 平日:9:00～18:00

☎ **03-6863-5299** 営業時間外サポート (有償サービスプランご契約者のみ)
※この番号のサービスは英語でのみご利用いただけます。

パートナー様総合窓口 PC、サーバーに関するお問い合わせは、こちらで対応しています。

☎ **0120-498-170** 受付時間:9:00～12:00/13:00～18:00
(土、日、祝日、5月1日、12月30日～1月3日を除く)

✉ **L_pitch@lenovo.com**

納期についてのお問い合わせ先 ※レノボ・ジャパンへオーダーいただいた製品についての窓口となります。

☎ **0120-301-586**

✉ **deliveryhelp01_jp@lenovo.com**

受付時間:9:00～12:00/13:00～18:00 (土、日、祝日、5月1日、12月30日～1月3日を除く)

PC / タブレット製品 (ThinkPad / ThinkCentre / ThinkStation / ThinkServer / ThinkVision)

ご購入いただいたLenovo Servicesの登録に関するお問い合わせ窓口

✉ **service1_jp@lenovo.com**

サーバー / ストレージ製品 (System x / ストレージ / ネットワーク製品)

購入後の導入セットアップ技術相談

✉ **BPserverQA@lenovo.com** *導入セットアップとは、Lenovo サーバー関連製品のオプションの初期導入時、
Lenovo OSのインストールに関する技術支援になります。

ご購入いただいたLenovo Servicesの登録に関するお問い合わせ窓口 **Lenovo Services (レノボサービス)** について、詳しくは本誌211～216ページをご覧ください。

Lenovo Services for HW

✉ **lsvc@jp.ibm.com**

Lenovo Services for SW

☎ **0120-63-9321** 受付時間:9:00～12:00/13:00～17:00
(土、日、祝日、12月30日～1月3日、法定点検日を除く)

初期不良

☎ **0120-34-0000**

販売店からご購入いただいたお客様

パートナー様

Lenovo

レノボの ビジネス・パートナー様向け 専用ポータルサイト

登録も
簡単!



レノボ・パートナー・ポータル(LPP)
<http://www.partners.lenovo.com/>

レノボ・パートナー・ポータル (LPP) を利用することで、
PCやサーバーなど販促活動に必要な
レノボ製品の情報を簡単に入手することができます。

PCだけでなく

サーバーの
情報も **満載!**

System x関連情報を続々掲載中!
資料だけでなく、オプションの在庫検索も可能!



こんなお困りごとはありませんか?

製品の資料やチラシが
急に必要になった!

ドキュメント・ライブラリ



- キーワード、カテゴリから資料の絞り込みが可能
- 製品の資料、カタログ、チラシ、事例もダウンロード可能
- パラパラめくって見やすいプレビュー機能搭載

セミナーを受講する
時間がとれない!

オンラインセミナー



- 会場に向かずPCや携帯から受講可能
- その場でわからないことが質問できるQ&Aコーナー
- 過去のセミナーも視聴可能

欲しい製品の情報は
一度に全部入手したい!

TOPからの製品検索



- 型番、スペックから製品検索
- 対応オプション、保証や在庫も確認可能
- 詳細スペックのExcel出力に加え、検索した製品同士の比較も可能

お得な
ポイントが
貯まる

LPPの各コンテンツをご使用いただくと、レノボ・プレミアム・モール (LPM) のポイントが貯まる! 貯まったポイントは、レノボ公式ロゴ入りグッズと交換可能!



パートナー/販売店様向け

カタログの請求、部数変更や
配送停止のお問合せ先

✉ L_pitch@lenovo.com

[レノボ・セレクト2016年4月号]

3月中旬発行予定

※スケジュール変更を行う場合がございます。

『レノボ・セレクト』の最新情報は、<http://www.lenovo.com/jp/catalog> でチェック!

当カタログ発行後に修正や変更があった場合や、次号発行日の予告など、情報をタイムリーに提供するホームページです。定期的にWebをチェックして、製品の最新の情報を手に入れてください。※価格は各製品URLをご確認ください。

Lenovo, レノボ, Lenovo Core, BladeCenter, eXFlash, Flex System, iDataPlex, NeXTScale, NeXTScale System, ServerRAID, ServerProven, System x, ThinkCentre, ThinkPad, ThinkStation, ThinkServer, New World New Thinking, ThinkVantage, ThinkVision, ThinkPlus, TrackPoint, TruDDR4, Rescue and Recovery, UltraNavは、Lenovo Corporationの商標。IBM, IBMロゴ, ibm.com, IBM Flex System, Storwize, System Storage, Tivoliは、世界の多くの国で登録されたInternational Business Machines Corp.の商標です。他の製品名およびサービス名等は、それぞれIBMまたは各社の商標である場合があります。現時点でのIBMの商標リストについては、www.ibm.com/legal/copytrade.shtmlをご覧ください。 Microsoft, Windows, Windowsロゴ, Windows Vista start button, Windows Aero, Windows BitLocker, Windows HotStart, Windows Live, Windows Media, Windows ReadyBoost, Windows ReadyDrive, Windows Server, Windows SideShow, Windows SuperFetch, Windows Vista, DirectX, Internet Explorer, Xbox 360, Excel, InfoPath, OneNote, Outlook, PowerPoint, Visio, Officeロゴ, IntelliMouse は、米国 Microsoft Corporationの米国およびその他の国における登録商標または商標です。 Intel, インテル, Intel logo, Intel Inside, Intel Inside logo, Intel Atom, Intel Atom Inside, Intel Core, Core Inside, Intel vPro, vPro Inside, Celeron, Celeron Inside, Itanium, Itanium Inside, Pentium, Pentium Inside, Xeon, Xeon Inside, Ultrabook は、アメリカ合衆国および/またはその他の国における Intel Corporationの商標です。Linuxは、Linus Torvaldsの米国およびその他の国における商標。UNIXはThe Open Groupの米国およびその他の国における登録商標。LTO, およびUltraiumは、IBM, IBM Corp.およびQuantumの米国およびその他の国における商標です。他の会社名、製品名、サービス名等は、それぞれ各社の商標または登録商標。

*1. HT テクノロジーを利用するには、HT テクノロジーに対応したプロセッサを搭載したコンピュータシステム、および同技術に対応したチップセットとBIOS、OS が必要です。性能は、使用するハードウェアやソフトウェアによって異なります。インテル® Core™ i5-750 デスクトッププロセッサはHTテクノロジーをサポートしていません。HT テクノロジーに対応したプロセッサの性能など、詳細については、<http://www.intel.com/technology/platform/hyper-threading/> (英語) を参照してください。

*2. インテル® ターボ・ブースト・テクノロジーを利用するには、同テクノロジーの機能に対応したプロセッサを搭載したPCが必要です。インテル® ターボ・ブースト・テクノロジーの実際の性能はハードウェア、ソフトウェア、全体的なシステム構成によって異なります。ご使用のシステムでインテル® ターボ・ブースト・テクノロジーに反応しているかは、各PCメーカーにお問い合わせください。詳細については、<http://www.intel.com/jp/technology/turboboost/> を参照してください。

●このカタログで使用されている製品の写真は、出荷時のものと一部異なる場合があります。また、仕様は事前の予告なしに変更する場合があります。 ●表示画面および印刷帳票の出力例のうち、特に断り書きのない出力例のデータ部分はすべて架空のものとなります。 ●画面ははめ込み合成で実際の表示とは異なります。 ●このカタログの情報は2016年2月2日現在のものです。 ●製品、サービス等詳細については、弊社もしくはビジネス・パートナーの営業担当員にご相談ください。 ●このカタログに掲載されている標準価格および料金は、2016年2月2日現在のものとするの予告なしに変更する場合があります。最新の価格に関しては、弊社ホームページをご参照ください。 ●このカタログに掲載されている「ダイレクト価格」や「キャンペーン価格」は、直販による提供価格であり、ビジネス・パートナーなど再販者の販売価格を拘束するものではありません。弊社ホームページでは供給状況などの事情により一部の製品を掲載しており、「ダイレクト価格」製品すべてが弊社ホームページで購入できることを意味するものではありません。 ●当カタログ記載の製品にプリインストールあるいは添付されているソフトウェア製品につきましては、その種別方法および内容物に開し、市販されているものとは異なる場合があります。

Lenovo

レノボ・ジャパン株式会社

〒101-0021 東京都千代田区外神田四丁目14番1号 秋葉原UDX
<http://www.lenovo.com/jp>